

FIAT *autovettura*

AR 51

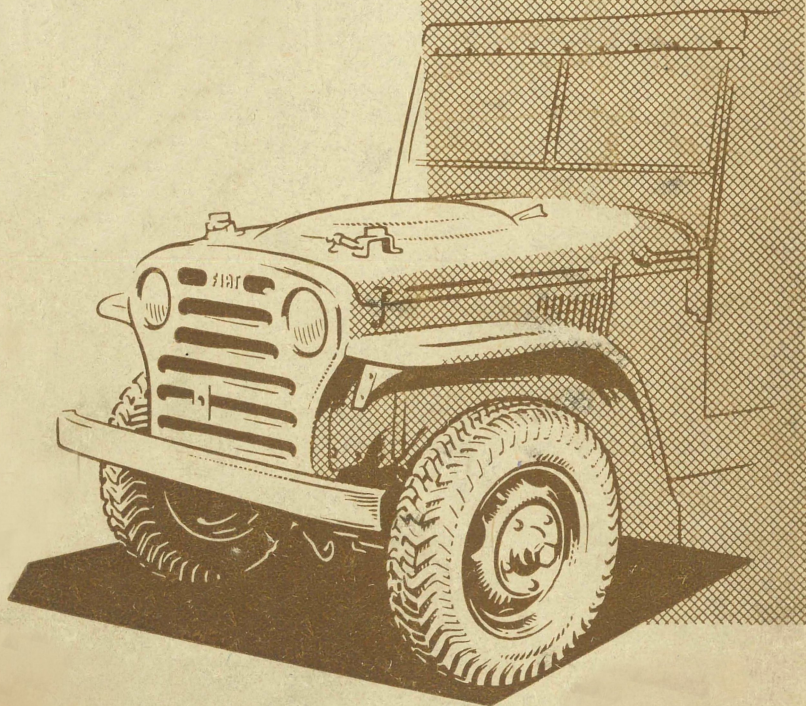

CATALOGO PARTI DI RICAMBIO

1^a Edizione

ELENCO PARTI DI RICAMBIO

FIAT

AUTOVETTURA

“AR 51,,

CATALOGO PARTI DI RICAMBIO

1^a Edizione

FIAT

**D.T.P. - DIP. NORME E PUBBLICAZIONI
RAGGRUPP. PUBBLICAZIONI TECNICHE**

**Tutti i diritti di riproduzione del presente catalogo sono riservati alla
Soc. per Az. FIAT - TORINO.**

Le denominazioni dei pezzi di ricambio, il testo ed il sistema di numerazione non possono essere ristampati o tradotti nè integralmente nè parzialmente senza autorizzazione scritta della Soc. per Az. FIAT - TORINO

Copyright by S. A. Fiat - Torino

Stab. Tip. AJANI & CANALE - TORINO - Corso S. Maurizio 42 A.

Stampato N. 310.015 - XII-1951 - 1200.

NORME PER LE ORDINAZIONI

Le ordinazioni di parti debbono pervenirci corredate delle seguenti indicazioni:

- 1) Modello dell'autotelaio.
- 2) Numero dell'autotelaio (stampigliato sul labbro superiore della parte anteriore longherone destro del telaio e sulla targhetta riassuntiva posta sulla parete anteriore destra del cofano fisso, lato motore).
- 3) Numero di targa del motore, specie se si tratta di pezzi relativi al motore (stampigliato oltre che su detta targhetta anche sul lato anteriore destro del blocco cilindri, in prossimità della testa).
- 4) Numero d'ordinazione come è indicato negli elenchi di ciascun sottogruppo.
Se il numero è preceduto dalle lettere Nr, il pezzo è " Normale".
Se lo precedono invece le lettere BS., si tratta di bullone speciale.
In ogni caso tali indicazioni debbono essere citate nell'ordinazione.

DIMENSIONI DEI PEZZI NORMALI E DEI CUSCINETTI

Le parti di bulloneria normale ed i cuscinetti elencati nel corpo del presente Catalogo ed illustrate nelle rispettive tavole, sono pure comprese nelle tabelle riassuntive (pag. 63 per la bulloneria e pag. 71 per i cuscinetti) dove a fianco di apposite figure riproducenti la forma del pezzo sono indicate le dimensioni di ciascuna parte.

AVVERTENZE

- Le voci " destro " - " sinistro " - " anteriore " - " posteriore " indicate nelle denominazioni delle parti, si riferiscono sempre alla direzione di marcia della vettura.
- I conduttori elettrici vengono sempre forniti completi di capicorda, terminali, ecc., in modo cioè da poter essere applicati direttamente senza ulteriori manipolazioni.
- Le parti che portano grani, tappi ed altre parti avvitate o piantate a forza, si intendono fornite di ricambio complete delle stesse. I prigionieri debbono invece essere richiesti separatamente perchè se avvitati nella loro sede richiederebbero per il loro maggiore ingombro, uno speciale imballaggio.

Nota per gli Enti FIAT

Il presente catalogo è aggiornato alle modificazioni costruttive apportate all'autotelaio fino alla sua data di stampa.

La colonna in bianco " Aggiorn." a sinistra delle colonne dei Numeri di figura e d'ordinazione delle parti, serve per indicare il Numero dei Bollettini pubblicati successivamente che contengono parti di ricambio aggiornate rispetto alle corrispondenti contenute nel presente Catalogo.

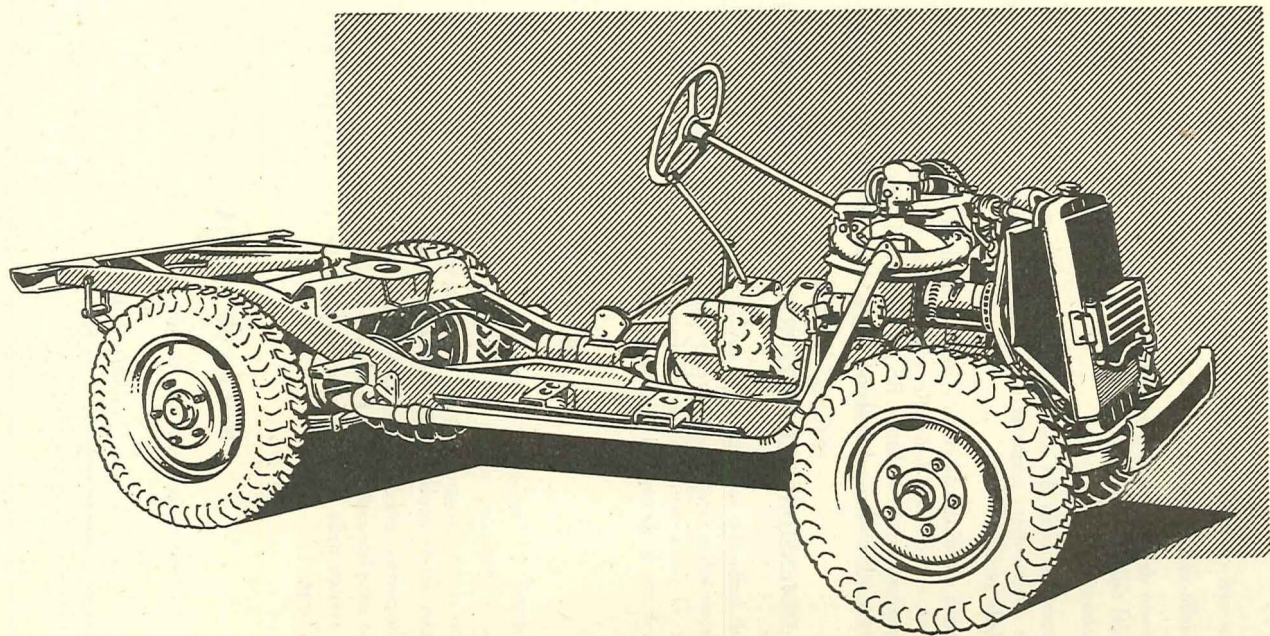

Autotelaio Mod. AR 51.

CARATTERISTICHE PRINCIPALI

MOTORE

Motore a valvole in testa, tipo		105.007
Numero di cilindri		4
Diametro e corsa degli stantuffi	mm	82×90
Cilindrata totale	cm ³	1901
Rapporto di compressione		6,7
Potenza massima effettiva	Cv	48
Regime corrispondente	giri/min.	3700

AUTOTELAIO

Passo	m	2,250
Carreggiata anteriore	m	1,254
Carreggiata posteriore	m	1,260
Cambio a quattro velocità e retromarcia con leva di comando disposta lateralmente alla scatola.		
Gruppo riduttore unito al cambio e comandato mediante leva laterale.		
Alberi di trasmissione: con giunti cardanici dal riduttore ai motoassali anteriore e posteriore.		
Motoassale anteriore con coppia riduttrice ad ingranaggi conici, con innesto mediante la stessa leva del riduttore	rapporto	9/40
Motoassale posteriore con coppia riduttrice ad ingranaggi conici	rapporto	9/40
Dispositivo di bloccaggio del differenziale posteriore comandato mediante tirante con maniglia.		
Sospensione anteriore a ruote indipendenti con molle elicoidali ed ammortizzatori idraulici a bagno d'olio racchiusi in scatole verticali.		
Sospensione posteriore con molle a balestra, integrata da ammortizzatori telescopici a doppio effetto.		
Freni idraulici sulle quattro ruote.		
Freno meccanico sulla trasmissione.		
Ruote a disco con cerchio tipo		4½ K 16
Pneumatici		6,40-16

N. B. - I dati e le caratteristiche sopra descritte s'intendono fornite a semplice titolo indicativo e non impegnativo.

INDICE GENERALE

COMPLESSO - Autotelaio	Pagg. da 9 a 11
SOTTOCOMPLESSO - Motore	» » 9 a 24
Gruppo - Organi principali	» » 9 a 12
<i>Sottogruppo</i> 1 - Basamento motore, testa cilindri e coperchi	Pag. 9
» 2 - Coppa per basamento motore	» 10
» 3 - Biella e stantuffo	» 10
» 4 - Albero e volano motore	» 11
» 5 - Comandi della distribuzione	» 11
» 6 - Distribuzione	» 12
Gruppo - Alimentazione e scarico	Pagg. da 13 a 18
<i>Sottogruppo</i> 7 - Serbatoio e tubazioni combustibile	Pag. 13
» 8 - Pompa alimentazione combustibile e tubazione al carburatore	» 13
» 9 - Parti della pompa alimentazione combustibile 818030	» 14
» 10 - Parti della pompa alimentazione combustibile 836175	» 14
» 11 - Parti della pompa alimentazione combustibile 831573	» 15
» 12 - Carburatore e filtro aria	» 15
» 13 - Parti del carburatore 848187	» 16
» 14 - Comandi del carburatore	» 17
» 15 - Condotto di aspirazione e di scarico	» 17
» 16 - Silenziatore di scarico e tubazioni	» 18
Gruppo - Lubrificazione	Pagg. da 19 a 22
<i>Sottogruppo</i> 17 - Pompa, filtro, radiatore, tubazioni circolazione olio e di sfato, indicatore di livello e di pressione	Pag. 19
» 18 - Parti della pompa olio 849381	» 21
» 19 - Parti del filtro olio supplementare 717925	» 21
» 19 M - Parti del radiatore olio 842378	» 22
Gruppo - Raffreddamento	Pagg. da 22 a 24
<i>Sottogruppo</i> 20 - Radiatore, pompa e tubazioni per circolazione acqua	Pag. 22
» 21 - Parti della pompa acqua 817716	» 23
» 22 - Ventilatore e suo comando	» 24
SOTTOCOMPLESSO - Trasmissione	Pagg. da 25 a 36
Gruppo - Innesto	» » 25 a 26
<i>Sottogruppo</i> 23 - Frizione e pedale comando frizione	Pag. 25
» 24 - Parti della frizione	» 25
Gruppo - Cambio e riduttore	Pagg. da 26 a 30
<i>Sottogruppo</i> 25 - Scatola e coperchio del cambio di velocità	Pag. 26
» 26 - Ruotismi del cambio di velocità	» 27
» 27 - Contachilometri e suo comando	» 27
» 28 - Comando del cambio di velocità	» 28
» 29 - Scatola e coperchi del riduttore di velocità	» 29
» 30 - Ruotismi del riduttore di velocità	» 30
» 31 - Comando del riduttore di velocità	» 30

Gruppo - Alberi e giunti	Pag. 31
<i>Sottogruppo</i> 32 - Alberi di trasmissione anteriore e posteriore	» 31
Gruppo - Ponti	Pagg. da 31 a 36
<i>Sottogruppo</i> 33 - Motoassale anteriore e supporto	Pag. 31
» 34 - Ruotismi del motoassale anteriore	» 32
» 35 - Semialberi di trasmissione sul motoassale anteriore	» 33
» 36 - Motoassale posteriore, scatola e semialberi differenziale	» 34
» 37 - Ruotismi del motoassale posteriore	» 34
» 38 - Comando bloccaggio differenziale posteriore	» 35
SOTTOCOMPLESSO - Freni	Pagg. da 37 a 41
Gruppo - Freni sulle ruote	» » 37 a 39
<i>Sottogruppo</i> 39 - Pedale comando ed impianto idraulico freni	Pag. 37
» 40 - Freni sulle ruote anteriori e posteriori	» 38
» 41 - Parti della pompa idraulica di comando 844028 e dei cilindri comando ganasce freni 838569-838570-838577	» 39
Gruppo - Freno sulla trasmissione	Pagg. da 40 a 41
<i>Sottogruppo</i> 42 - Freno sulla trasmissione e suo comando	Pag. 40
SOTTOCOMPLESSO - Telaio e ruote	Pagg. da 42 a 50
Gruppo - Telaio e annessi	» » 42 a 43
<i>Sottogruppo</i> 43 - Telaio e traversa supplementare	Pag. 42
» 44 - Ripari e coperchi sul telaio	» 42
» 45 - Gancio di traino	» 42
» 46 - Sospensione del gruppo motore-cambio	» 43
Gruppo - Sterzo	Pagg. da 43 a 45
<i>Sottogruppo</i> 47 - Organi della guida	Pag. 43
» 48 - Organi dello sterzo	» 45
Gruppo - Sospensioni e ruote	Pagg. da 46 a 50
<i>Sottogruppo</i> 49 - Sospensione anteriore e fuso a snodo	Pag. 46
» 50 - Barra stabilizzatrice della sospensione anteriore	» 47
» 51 - Parti della scatola per sospensione anteriore	» 48
» 52 - Parti degli ammortizzatori 836737 per sospensione anteriore	» 48
» 53 - Sospensione posteriore	» 49
» 54 - Parti degli ammortizzatori 726512 per sospensione posteriore	» 50
» 55 - Mozzi e ruote anteriori e posteriori	» 50
SOTTOCOMPLESSO - Impianto elettrico	Pagg. da 51 a 61
Gruppo - Accensione	» » 51 a 52
<i>Sottogruppo</i> 56 - Distributore e rocchetto d'accensione, cavi e candele	Pag. 51
» 57 - Comando distributore d'accensione	» 51
» 58 - Parti del distributore d'accensione 839049	» 52
Gruppo - Avviamento del motore	Pagg. da 52 a 54
<i>Sottogruppo</i> 59 - Motorino avviamento e suo comando	Pag. 52
» 60 - Parti del motorino d'avviamento 802391	» 53

Gruppo - Generatore	Pagg. da 54 a 57
Sottogruppo 61 - Dinamo, batteria e gruppo di regolazione	Pag. 54
» 62 - Parti della dinamo 842671	» 56
» 63 - Parti del gruppo di regolazione 842603	» 56
Gruppo - Illuminazione	Pagg. da 57 a 60
Sottogruppo 64 - Fanaleria ed illuminazioni varie	Pag. 57
» 65 - Parti del commutatore luce ed accensione 840354	» 58
» 66 - Parti del proiettore 841044	» 59
» 67 - Parti del segnalatore posteriore targa, arresto catarifrangente 384252	» 59

Gruppo - Accessori	Pagg. da 60 a 61
Sottogruppo 68 - Avvisatore, tergicristalli e segnalatori vari	Pag. 60

SOTTOCOMPLESSO - Dotazioni Pag. 62

Gruppo - Attrezzi, accessori e rifornimenti	» 62
Sottogruppo 69 - Attrezzi comuni e speciali, accessori di manutenzione e rifornimenti	» 62

TABELLA DELLA BULLONERIA NORMALE	Pag. 63
--	---------

TABELLA DEI CUSCINETTI	» 71
----------------------------------	------

INDICE NUMERICO DELLE PARTI DI RICAMBIO	» 73
---	------

COMPLESSO — AUTOTELAIO

SOTTOCOMPLESSO — MOTORE

GRUPPO - Organi principali

Sgr. 1 — Basamento motore, testa cilindri e coperchi.

Aggiorn.	Fig.	N. d'ordinaz.	DENOMINAZIONE	Quant.
	1	845124	Complessivo motore	1
	2	849380	Basamento motore (con cappelli per supporto albero motore e boccole per albero distribuzione)	1
	3	Nr 1584	Tappo per basamento (φ 12)	2
	4	Nr 1586	Tappo per basamento (φ 15)	1
	5	Nr 1588	Tappo per basamento (φ 20)	4
	6	Nr 1599	Tappo per basamento (φ 42)	1
	7	851479	Canna per cilindro (completa di stantuffo)	4
	8	813381	Guarnizione per canne cilindri	2
	9	838449	Rubinetto completo per scarico acqua dai cilindri	1
	10	837613	Guarnizione per rubinetto	—
	11	845203	Testa cilindri completa	1
	12	842027	Guarnizione completa per testa cilindri	1
	13	819189	Prigioniero fissaggio testa cilindri al basamento	9
	14	Nr 21639-2	Dado per prigioniero	9
	15	Nr 5200	Rosetta piana per dado	9
	16	BS. 203895	Rosetta piana per dado	9
	17	840365	Coperchio per testa cilindri	1
	18	813407	Guarnizione per coperchio	1
	19	Nr 9030	Vite fissaggio coperchio alla testa cilindri	4
	20	Nr 5164	Rosetta elastica per vite	4
	21	810692	Guarnizione anteriore basamento per sede albero motore	1
	22	813379	Piastra anteriore appoggio albero distribuzione	1
	23	Nr 9022	Vite fissaggio piastra al basamento	3
	24	Nr 5164	Rosetta elastica per vite	3
	25	814000	Grano sul basamento per centraggio scatola ingranaggi e coperchio anteriore	2
	26	813351	Scatola per ingranaggi comando distribuzione	1
	27	813412	Guarnizione per scatola	1
	28	Nr 9022	Vite fissaggio scatola ingranaggi al basamento	2
	29	Nr 5164	Rosetta elastica per vite	2
	30	816977	Coperchio anteriore del basamento	1
	31	813413	Guarnizione per coperchio anteriore	1
	32	Nr 9037	Vite fissaggio scatola ingranaggi e coperchio anteriore al basamento	7
	»	Nr 9038	Vite fissaggio scatola ingranaggi, coperchio anteriore e tubo pompa acqua al basamento	1
	33	Nr 5164	Rosetta elastica per viti	7
	34	Nr 26397-2	Rosetta piana per vite	1
	35	Nr 9026	Vite fissaggio coperchio anteriore alla scatola ingranaggi	2
	»	Nr 9028	Vite fissaggio coperchio anteriore e tubo pompa acqua alla scatola ingranaggi	1
	36	Nr 5164	Rosetta elastica per viti	3
	37	843757	Guarnizione posteriore basamento per sede albero motore	1

Sgr. 1 — Basamento motore, testa cilindri e coperchi.

Aggiorn.	Fig.	N. d'ordinaz.	DENOMINAZIONE	Quant.
	38	815366	Piastra unione motore al cambio di velocità	1
	39	817325	Grano di riferimento sul basamento per centraggio piastra	2
	40	Nr 35167	Prigioniero fissaggio piastra al basamento	1
	41	Nr 17016	Dado per prigioniero	1
	42	Nr 26055	Rosetta elastica dentata per dado	1
	43	Nr R 11002	Vite fissaggio piastra al basamento	4
	44	Nr 26055	Rosetta elastica dentata per vite	4
	45	813352	Coperchio tenuta olio supporto posteriore albero motore	1
	46	815449	Guarnizione per coperchio	1
	47	Nr 8395	Grano di riferimento sul basamento per centraggio coperchio	2
	48	Nr 9024	Vite fissaggio coperchio al basamento	6
	49	Nr 5164	Rosetta elastica per vite	6
	50	845281	Cappello per supporto anteriore albero motore	1
	51	837444	Grano di riferimento sul basamento per centraggio cappello	2
	52	845280	Cappello per supporto centrale albero motore	1
	53	845278	Cappello per supporto posteriore albero motore	1
	54	845284	Vite fissaggio cappelli al basamento	6
	55	849968	Rosetta di sicurezza per vite	6
	56	819079	Staffa per sollevamento motore	1

Sgr. 2 — Coppa per basamento motore.

1	843742	Coppa completa per basamento	1
2	838372	Guarnizione per coppa	1
3	Nr 3051-1	Tappo per scarico olio dalla coppa	1
4	Nr 2815	Guarnizione per tappo	1
5	Nr 9022	Vite corta fissaggio coppa al basamento	17
6	Nr 9024	Vite lunga fissaggio coppa alla scatola ingranaggi distribuzione ed al coperchio supporto posteriore motore	4
7	Nr 5164	Rosetta elastica per viti	21

Sgr. 3 — Biella e stantuffo.

BIT NO

1	835060	Complessivo biella per motore (con figg. 3, 4 e 5)	4
2	835063	Semicuscinetto per biella	8
»	838741	Semicuscinetto (minorato di mm 0,25)	8
»	838742	Semicuscinetto (minorato di mm 0,5)	8
»	838743	Semicuscinetto (minorato di mm 0,75)	8
»	838744	Semicuscinetto (minorato di mm 1)	8
3	835064	Bullone fissaggio cappello al corpo della biella	8
4	835065	Piastrina di sicurezza per bullone	8
5	845434	} Boccola per piede biella	4
	oppure		
6	848212		
7	849672	Stantuffo per motore	4
»	849673	Stantuffo (maggiorato di mm 0,1)	4
»	849674	Stantuffo (maggiorato di mm 0,2)	4
»	849675	Stantuffo (maggiorato di mm 0,4)	4
»	849676	Stantuffo (maggiorato di mm 0,6)	4
8	814513	Perno per stantuffo	4
»	836857	Perno per stantuffo (maggiorato di mm 0,2)	4
»	836858	Perno per stantuffo (maggiorato di mm 0,5)	4

Sgr. 3 — Biella e stantuffo.

Aggiorn.	Fig.	N. d'ordinaz.	DENOMINAZIONE	Quant.
	9	811367	Anello elastico per arresto perno	8
	10	813374	Anello per stantuffo	4
	»	835363	Anello (maggiorato di mm 0,1)	4
	»	835364	Anello (maggiorato di mm 0,2)	4
	»	835365	Anello (maggiorato di mm 0,4)	4
	»	835366	Anello (maggiorato di mm 0,6)	4
	11	813376	Anello raschiaolio per stantuffo	4
	»	835375	Anello raschiaolio (maggiorato di mm 0,1)	4
	»	835376	Anello raschiaolio (maggiorato di mm 0,2)	4
	»	835377	Anello raschiaolio (maggiorato di mm 0,4)	4
	»	835378	Anello raschiaolio (maggiorato di mm 0,6)	4
	12	840225	Anello raschiaolio con feritoie	4
	»	839835	Anello raschiaolio con feritoie (maggiorato di mm 0,1)	4
	»	839836	Anello raschiaolio con feritoie (maggiorato di mm 0,2)	4
	»	839837	Anello raschiaolio con feritoie (maggiorato di mm 0,4)	4
	»	839838	Anello raschiaolio con feritoie (maggiorato di mm 0,6)	4

Sgr. 4 — Albero e volano motore.

1	848287	Albero motore completo (con figg. 2 e 3)	1
2	813562	Boccola sull'albero motore per albero della frizione	1
3	Nr 1588	Tappo per albero motore	4
4	845569	Semicuscinetto anteriore per albero motore	2
»	845571	Semicuscinetto (minorato di mm 0,25)	2
»	845572	Semicuscinetto (minorato di mm 0,5)	2
»	845573	Semicuscinetto (minorato di mm 0,75)	2
»	845574	Semicuscinetto (minorato di mm 1)	2
5	840030	Anello d'appoggio per semicuscinetto anteriore	2
6	Nr 34016	Anello d'arresto per anello d'appoggio semicuscinetto	1
7	845581	Semicuscinetto centrale per albero motore	2
»	845583	Semicuscinetto (maggiorato di mm 0,25)	2
»	845584	Semicuscinetto (maggiorato di mm 0,5)	2
»	845585	Semicuscinetto (maggiorato di mm 0,75)	2
»	845586	Semicuscinetto (maggiorato di mm 1)	2
8	845575	Semicuscinetto posteriore per albero motore	2
»	845577	Semicuscinetto (maggiorato di mm 0,25)	2
»	845578	Semicuscinetto (maggiorato di mm 0,5)	2
»	845579	Semicuscinetto (maggiorato di mm 0,75)	2
»	845580	Semicuscinetto (maggiorato di mm 1)	2
9	845251	Volano motore completo (con corona fig. 10)	1
10	813347	Corona dentata sul volano per avviamento	1
11	817362	Grano di riferimento per centraggio volano e albero motore	2
12	Nr 34004	Anello elastico di arresto per grano di centraggio	2
13	Nr 9233-2	Vite fissaggio volano all'albero motore	6
14	843935	Piastrina di sicurezza per vite	3

Sgr. 5 — Comandi della distribuzione.

1	816980	Ingranaggio conduttore per comando distribuzione	1
2	Nr 5583-2	Linguetta fissaggio ingranaggio e puleggia comando ventiatore sull'albero motore	1

Sgr. 5 — Comandi della distribuzione.

Aggiorn.	Fig.	N. d'ordinaz.	DENOMINAZIONE	Quant.
	3	813378	Anello per appoggio ingranaggio conduttore comando distribuzione	1
	4	816982	Catena tripla comando distribuzione	1
	5	845005	Ingranaggio condotto per albero distribuzione	1
	6	813604	Vite fissaggio ingranaggio condotto al mozzo	3
	7	814001	Piastrina di sicurezza per vite	3

Sgr. 6 — Distribuzione.

1	843777	Albero della distribuzione completo (con fig. 2)	1
2	Nr 1584	Tappo per albero	2
3	819516	Boccola anteriore per albero	1
4	BS. 206603	Vite fissaggio boccola all'albero	1
5	Nr 26397-2	Rosetta piana per vite	1
6	819515	Boccola centrale per albero	1
7	813599	Vite fissaggio boccola all'albero	1
8	BS. 203771	Rosetta piana per vite	1
9	819514	Boccola posteriore per albero	1
10	BS. 206603	Vite fissaggio boccola all'albero	1
11	Nr 26397-2	Rosetta piana per vite	1
12	840422	Punteria comando valvole	8
	» 840450	Punteria (maggiorata sul diametro esterno di mm 0,05)	8
	» 840451	Punteria (maggiorata sul diametro esterno di mm 0,10)	8
13	835067	Asta completa comando bilanciere per valvole di aspirazione	4
14	835068	Asta comando bilancieri per valvole di scarico	4
15	840693	Bilanciere destro comando valvole	4
16	840694	Bilanciere sinistro comando valvole	4
17	840692	Vite registro punteria comando valvole	8
18	840695	Dado per vite	8
19	813610	Asse porta bilancieri	2
20	Nr 1584	Tappo per asse porta bilancieri	4
21	367243	Molla per bilancieri comando valvole	6
22	810875	Anello appoggio molla distanziamento bilancieri	4
23	817227	Rosetta di spallamento per bilancieri comando valvole	4
24	Nr 10666	Anello elastico di sicurezza per asse porta bilancieri	4
25	813613	Supporto per bilancieri	4
26	833883	Rosetta per bloccaggio supporto bilancieri	4
27	Nr 24305	Prigioniero fissaggio supporto alla testa cilindri	8
28	Nr 17016	Dado per prigioniero	8
29	BS. 390574	Rosetta piana per dado	8
30	Nr 5166	Rosetta elastica per dado	8
31	813614	Valvola di aspirazione	4
32	813615	Valvola di scarico	4
33	813764	Guida valvole di aspirazione	4
34	813600	Guida valvole di scarico	4
35	817226	Anello d'arresto per guida valvole	8
36	817225	Scodellino inferiore per molle valvole	8
37	815861	Molla per valvole	8
38	814962	Scodellino superiore per molle valvole	8
39	391499	Semi-cono ritegno scodellino superiore	16
40	641159	Anello elastico per valvole	8

GRUPPO - Alimentazione e scarico.

Sgr. 7 — Serbatoio e tubazioni combustibile.

Aggiorn.	Fig.	N. d'ordinaz.	DENOMINAZIONE	Quant.
	1	837864	Serbatoio combustibile completo (con figg. 2, 3, 4, 5, 6, 7)	1
	2	837862	Tappo completo per bocchettone introduzione combustibile nel serbatoio	1
	3	837872	Guarnizione per tappo	1
	4	Nr 3051-1	Tappo per scarico combustibile dal serbatoio	1
	5	Nr 2855	Guarnizione per tappo	1
	6	851625	Raccordo completo di filtro per uscita combustibile	1
	7	Nr 2867	Guarnizione per raccordo	1
	8	Nr R 9238	Vite fissaggio serbatoio al telaio	4
	9	Nr 26386	Rosetta piana per vite	6
	10	Nr 21647	Dado per vite	2
	11	Nr 5168	Rosetta elastica per vite	4
	12	837999	Tubo combustibile completo dal serbatoio alla pompa	1
	13	848027	Protezione per tubo	1
	14	Nr 1654	Anello a doppio cono per tubo	1
	15	Nr 1661	Dado per tubo	1
	16	657256	Tubo flessibile completo dal tubo alla pompa	1
	17	093757	Raccordo entrata combustibile nella pompa	1
	18	Nr 2964	Guarnizione sul corpo pompa per raccordo tubo	1
	19	Nr 2873	Guarnizione per raccordo del tubo	1

Sgr. 8 — Pompa alimentazione combustibile e tubazione al carburatore.

1	818030	Complessivo pompa alimentazione combustibile (Per le parti staccate vedere il Sgr. 9)	1
»	836175	Complessivo pompa alimentazione combustibile (Per le parti staccate vedere il Sgr. 10)	1
»	831573	Complessivo pompa alimentazione combustibile (Per le parti staccate vedere il Sgr. 11)	1
2	849955	Isolante per pompa	1
3	810874	Guarnizione per pompa	2
4	Nr 35170	Prigioniero fissaggio pompa al basamento	2
5	Nr 17016	Dado per prigioniero	2
6	Nr 5166	Rosetta elastica per dado	2
7	841836	Puntalino comando pompa	1
8	848182	Tubo flessibile completo dalla pompa al carburatore	1
9	093757	Raccordo uscita combustibile dalla pompa	1
10	841668	Guarnizione sul corpo pompa per raccordo tubo	1
11	Nr 2873	Guarnizione per raccordo tubo	1
12	844825	Raccordo orientabile fissaggio tubo flessibile al carburatore	1
13	Nr 2873	Guarnizione per raccordo	2
14	849603	Anello per protezione tubo flessibile	1
15	849601	Semistaffa superiore per sostegno tubo	1
16	849602	Semistaffa inferiore sostegno tubo	1
17	Nr 9794	Vite bloccaggio semistaffe	1
18	Nr 58962	Dado per vite	1
19	Nr 5164	Rosetta elastica per dado	1

Sgr. 9 — Parti della pompa alimentazione combustibile 818030.

Aggiorn.	Fig.	N. d'ordinaz.	DENOMINAZIONE	Quant.
	1	At 159	Corpo superiore della pompa	1
	2	At 160	Corpo inferiore della pompa	1
	3	At 161	Vite fissaggio corpo inferiore a quello superiore	5
	4	At 162	Rosetta elastica per vite	5
	5	At 163	Coperchio per corpo superiore della pompa	1
	6	At 164	Guarnizione per coperchio	1
	7	At 165	Vite fissaggio coperchio	1
	8	At 43	Guarnitura di fibra per vite	1
	9	At 166	Filtro per pompa	1
	10	At 167	Valvola entrata benzina completa	1
	11	At 168	Valvola uscita benzina completa	1
	12	At 187	Membrana (in 4 pezzi)	1
	13	At 170	Scodellino superiore per ritegno membrana	1
	14	At 171	Rosetta piana per scodellino	1
	15	At 186	Tirante di comando completo	1
	16	At 7	Dado per tirante	1
	17	At 188	Molla per richiamo tirante	1
	18	At 177	Bilanciere di comando completo	1
	19	At 183	Molla per bilanciere	2
	20	At 156	Rosetta piana d'appoggio bilanciere	1
	21	At 179	Perno per bilanciere	2
	22	At 180	Anello elastico per perno	1
	23	At 133	Tappo di spurgo	1
	24	At 134	Guarnizione per tappo	1

Sgr. 10 — Parti della pompa alimentazione combustibile 836175.

1	Li 1107	Corpo superiore della pompa	1
2	Li 1108	Corpo inferiore della pompa	1
3	Li 1109	Vite fissaggio corpo inferiore a quello superiore	5
4	Li 1110	Rosetta elastica per vite	5
5	Li 1111	Vaschetta per filtro pompa	1
6	Li 1112	Guarnizione per vaschetta	1
7	Li 1113	Retina filtro	1
8	Li 1114	Staffa fissaggio vaschetta	2
9	Li 1115	Valvola completa d'immissione e di scarico	2
10	Li 1116	Guarnizione per valvola	1
11	Li 1117	Piastrina ritegno valvole	2
12	Li 1118	Vite fissaggio piastrina	1
13	Li 1119	Diaframma completo	1
14	Li 1120	Molla per diaframma	1
15	Li 1126	Bilanciere di comando	1
16	Li 1125	Molla per bilanciere	1
17	Li 1123	Biscottino di collegamento	2
18	Li 1124	Rosetta piana per spallamento biscottino	1
19	Li 1121	Perno per bilanciere	2
20	Li 1122	Anello ritegno perno	1

Sgr. 11 — Parti della pompa alimentazione combustibile 831573.

Aggiorn.	Fig.	N. d'ordinaz.	DENOMINAZIONE	Quant.
	1	Wr 432	Corpo superiore della pompa	1
	2	Wr 359	Corpo inferiore della pompa	1
	3	Wr 197	Vite fissaggio corpo inferiore a quello superiore	5
	4	Wr 332	Rosetta elastica per vite	5
	5	Wr 440	Coperchio per corpo superiore	1
	6	Wr 363	Guarnizione per coperchio	1
	7	Wr 441	Vite fissaggio coperchio	1
	8	Wr 365	Rosetta piana per vite	1
	9	Wr 437	Filtro per pompa	1
	10	Wr 367	Valvola d'immissione	1
	11	Wr 368	Molla per valvola d'immissione	1
	12	Wr 369	Scodellino arresto molla	1
	13	Wr 367	Valvola di scarico	1
	14	Wr 368	Molla per valvola di scarico	1
	15	Wr 372	Coperchio per valvole	1
	16	Wr 373	Guarnizione per coperchio	1
	17	Wr 374	Vite fissaggio coperchio	1
	18	Wr 442	Membrana mobile completa di tirante di comando	1
	19	Wr 444	Molla richiamo tirante	1
	20	Wr 438	Leva comando stelo membrana completa	1
	21	Wr 381	Molla per leva	1
	22	Wr 382	Perno per leva	1
	23	Wr 383	Anello elastico ritegno perno	2
	24	Wr 385	Rosetta piana per leva	2

Sgr. 12 — Carburatore e filtro aria.

1	848187	Carburatore completo tipo 32 BIC (Per le parti staccate vedere il Sgr. 13)	1
2	819758	Riparo calore completo per carburatore	1
3	819757	Isolante per carburatore	1
4	815370	Guarnizione per carburatore	3
5	Nr 17016	Dado fissaggio carburatore e riparo al condotto	2
6	Nr 5166	Rosetta elastica per dado	2
7	848188	Filtro aria completo per carburatore (composto delle figg. 8, 9, 10, 11 e 12)	1
8	Li 1261	Corpo silenziatore	1
9	Li 1156	Elemento filtrante completo	1
10	Li 1219	Coperchio del filtro	1
11	Li 1105	Dado fissaggio coperchio	1
12	Li 1106	Rosetta elastica per dado	1
13	848190	Manicotto per unione filtro al carburatore	1
14	Nr 2916	Collare fissaggio manicotto	2
15	Nr 35165	Prigioniero superiore fissaggio filtro al coperchio testa cilindri	1
16	Nr 17016	Dado per prigioniero	1
17	Nr 5166	Rosetta elastica per dado	1
18	Nr 24292	Prigioniero laterale fissaggio filtro al coperchio testa cilindri	2
19	Nr 17016	Dado per prigioniero	2
20	Nr 5196	Rosetta piana per dado	2

Sgr. 13 — Parti del carburatore 848187.

Aggiorn.	Fig.	N. d'ordinaz.	DENOMINAZIONE	Quant.
	1	Sx 1387	Corpo vaschetta del carburatore con gruppo emulsionatore	1
	2	Sx 1388	Coperchio del carburatore	1
	3	Sx 1290	Guarnizione per coperchio	1
	4	Sx 1291	Vite fissaggio coperchio	3
	5	Sx 1292	Rosetta elastica per vite	3
	6	Sx 1389	Coperchio laterale del carburatore	1
	7	Sx 1308	Vite fissaggio coperchio laterale	4
	8	Sx 1386	Prigioniero fissaggio carburatore	2
	9	Sx 1140	Valvolina a spina con sede arrivo combustibile	1
	10	Sx 1141	Guarnizione per valvolina	1
	11	Sx 1249	Galleggiante completo	1
	12	Sx 1298	Braccio del galleggiante	1
	13	Sx 1299	Asse del braccio per galleggiante	1
	14	Sx 1390	Ugello principale	1
	15	Sx 1058	Tappo porta ugello	1
	16	Sx 1147	Guarnizione per tappo	1
	17	Sx 1391	Tappo laterale per corpo carburatore	1
	18	Sx 902	Guarnizione per tappo	1
	19	Sx 1392	Tappo inferiore per corpo carburatore	1
	20	Sx 902	Guarnizione per tappo	1
	21	Sx 1393	Tabo di emulsione	1
	22	Sx 1394	Ugello emulsionatore	1
	23	Sx 1395	Ugello della marcia lenta	1
	24	Sx 1304	Preso d'aria supplementare della marcia lenta	1
	25	Sx 1161	Vite regolazione aria per marcia lenta	1
	26	Sx 1162	Molla per vite regolazione aria	1
	27	Sx 1396	Diffusore	1
	28	Sx 1397	Vite fissaggio diffusore	1
	29	Sx 1306	Farfalla dell'acceleratore	1
	30	Sx 1351	Alberino per farfalla	1
	31	Sx 1308	Vite fissaggio farfalla all'alberino	2
	32	Sx 1352	Molla richiamo alberino farfalla	1
	33	Sx 1266	Leva comando farfalla (con perno a sfera)	1
	34	Sx 66	Piastrina per registro leva comando farfalla	1
	35	Sx 1157	Dado fissaggio leva e piastrina all'alberino	1
	36	Sx 64	Vite regolazione farfalla	1
	37	Sx 65	Molla per vite	1
	38	Sx 1309	Vite per arresto farfalla	1
	39	Sx 1310	Dado per vite	1
	40	Sx 1311	Ugello per combustibile del dispositivo d'avviamento	1
	41	Sx 902	Guarnizione per ugello	1
	42	Sx 1079	Ugello per presa aria dispositivo d'avviamento	1
	43	Sx 1312	Gruppo otturatore per dispositivo d'avviamento	1
	44	Sx 1313	Coperchio per camere di carburazione	1
	45	Sx 1314	Vite fissaggio coperchio	4
	46	Sx 1204	Sfera di scatto per gruppo otturatore	1
	47	Sx 1205	Molla per sfera di scatto	1
	48	Sx 1280	Vite registro molla	1
	49	Sx 1315	Leva comando dispositivo d'avviamento (con boccola fissaggio trasmissione flessibile di comando)	1
	50	Sx 1157	Dado fissaggio leva	1
	51	Sx 610	Rosetta piana per dado	1
	52	Sx 1316	Vite fissaggio trasmissione flessibile di comando	1
	53	Sx 1281	Vite fissaggio guaina per trasmissione di comando	1

Sgr. 14 — Comandi del carburatore.

Aggiorn.	Fig.	N. d'ordinaz.	DENOMINAZIONE	Quant.
	1	841584	Complessivo comando carburatore all'avviamento (con figg. 2, 3, 4, 5 e 6)	1
	2	056497	Dado fissaggio pomello	1
	3	BS. 605279	Rosetta piana cromata per dado	1
	4	Nr 5200	Rosetta piana per ghiera pomello	1
	5	811731	Molla per gambo pomello	1
	6	841587	Trasmissione flessibile comando carburatore	1
	7	841583	Complessivo comando acceleratore (con figg. 8, 9, 10, 11 e 12)	1
	8	056497	Dado fissaggio pomello	1
	9	BS. 605279	Rosetta piana cromata per dado	1
	10	Nr 5200	Rosetta piana per ghiera pomello	1
	11	811731	Molla per gambo pomello	1
	12	841585	Trasmissione flessibile comando acceleratore	1
	13	087230	Tubetto fissaggio filo sulla leva	1
	14	841590	Anello sul cruscotto per passaggio trasmissioni	2
	15	837667	Pedale completo comando acceleratore	1
	16	Nr 9022	Vite fissaggio pedale	1
	17	Nr 58962	Dado per vite	1
	18	Nr 26053	Rosetta elastica dentata per dado	1
	19	837670	Alberino completo di leve e supporti per comando acceleratore	1
	20	837679	Piastrina per supporto alberino	2
	21	Nr 9026	Vite fissaggio supporto alberino	2
	22	Nr 26053	Rosetta elastica dentata per vite	2
	23	816159	Molla richiamo comando acceleratore	1
	24	837676	Tirante completo comando acceleratore (con figg. 25, 26, 27)	1
	25	Nr 7888	Dado per tirante	1
	26	Nr 1243	Testa per giunto sferico tirante	1
	27	Nr 1247	Molla di ritegno per giunto sferico tirante	1
	28	813729	Fermaglio unione leva e tirante comando acceleratore	1
	29	813733	Leva completa rinvio comando acceleratore	1
	30	811666	Perno per leva di rinvio	1
	31	Nr 5196	Rosetta piana per perno	1
	32	Nr 7342	Copiglia spaccata per perno	1
	33	813737	Tirante completo sul carburatore per comando acceleratore (con figg. 34, 35 e 36)	1
	34	Nr 7297	Dado per tirante	1
	35	Nr 1243	Testa per giunto sferico tirante	1
	36	Nr 1247	Molla di ritegno per giunto sferico tirante	1
	37	814838	Fermaglio unione leva di rinvio al tirante	1

Sgr. 15 — Condotta di aspirazione e di scarico.

	1	845205	Condotta di aspirazione	1
	2	845206	Condotta di scarico	1
	3	Nr 35169	Prigioniero fissaggio condotto di aspirazione a quello di scarico	2
	4	Nr 17016-4	Dado per prigioniero	2
	5	Nr 5196	Rosetta piana per dado	2
	6	815826	Guarnizione completa per condotto di aspirazione	2
	7	845253	Guarnizione completa centrale per condotto di scarico	1
	8	815822	Guarnizione completa laterale per condotto di scarico	2
	9	Nr 24298	Prigioniero fissaggio condotti alla testa cilindri	2
	10	Nr 17016-4	Dado per prigioniero	2

Sgr. 15 — Condotto di aspirazione e di scarico.

Aggiorn.	Fig.	N. d'ordinaz.	DENOMINAZIONE	Quant.
	11	BS. 336434	Rosetta piana per dado	2
	12	Nr 24302	Prigioniero fissaggio condotto di aspirazione alla testa cilindri	2
	13	Nr 17016-4	Dado per prigioniero	2
	14	Nr 5196	Rosetta piana per dado	2
	15	Nr 24298	Prigioniero fissaggio condotto di scarico e riparo calore alla testa cilindri	2
	»	836613	Prigioniero fissaggio condotto di scarico alla testa cilindri	2
	16	Nr 17016-4	Dado per prigionieri	4
	17	Nr 5196	Rosetta piana per dado	4
	18	813602	Tubetto completo per scarico combustibile dal condotto	1

Sgr. 16 — Silenziatore di scarico e tubazioni.

1	851626	Tubo completo (parte anteriore) dal condotto di scarico al silenziatore	1
2	815145	Guarnizione completa per flangia tubo	1
3	Nr 35170	Prigioniero fissaggio tubo al condotto di scarico	3
4	830561	Dado per prigioniero	3
5	838676	Piastrina di sicurezza per dado	1
6	843580	Mensola sostegno tubo	1
7	815130	Staffa anteriore sostegno tubo	1
8	Nr R 11004	Vite fissaggio staffa alla mensola	1
9	Nr 17016	Dado per vite	1
10	Nr 5166	Rosetta elastica per dado	1
11	841760	Silenziatore di scarico completo	1
12	841759	Staffa centrale bloccaggio tubi del silenziatore	1
13	Nr R 11002	Vite bloccaggio staffa al manicotto di collegamento tubi	1
14	Nr 17016	Dado per vite	1
15	Nr 5166	Rosetta elastica per dado	1
16	841830	Squadretta anteriore sostegno silenziatore di scarico	1
17	Nr R 11001	Vite fissaggio squadretta al telaio	1
18	Nr 5166	Rosetta elastica per dado	1
19	841832	Fune anteriore sostegno silenziatore	2
20	841829	Piastrina per squadretta bloccaggio fune	1
21	Nr R 11005	Vite fissaggio fune alla squadretta	1
22	Nr 17016	Dado per vite	1
23	Nr 5166	Rosetta elastica per dado	1
24	841832	Fune intermedia sostegno silenziatore	2
25	841829	Piastrina per squadretta telaio bloccaggio fune	1
26	Nr R 11005	Vite fissaggio fune alla squadretta telaio	1
27	Nr 17016	Dado per vite	1
28	Nr 5166	Rosetta elastica per dado	1
29	841831	Squadretta posteriore sostegno silenziatore di scarico	1
30	Nr R 11001	Vite fissaggio squadretta al telaio	1
31	Nr 17016	Dado per vite	1
32	Nr 5166	Rosetta elastica per dado	1
33	841832	Fune posteriore sostegno silenziatore	2
34	841829	Piastrina per squadretta bloccaggio fune	1
35	Nr R 11005	Vite fissaggio fune alla squadretta	1
36	Nr 17016	Dado per vite	1
37	Nr 5166	Rosetta elastica per dado	1

GRUPPO - Lubrificazione.

Sgr. 17 — Pompa, filtro, radiatore, tubazioni circolazione olio e di sfato, indicatore di livello e di pressione.

Aggiorn.	Fig.	N. d'ordinaz.	DENOMINAZIONE	Quant.
	1	849381	Complessivo pompa olio (Per le parti staccate vedere il Sottogruppo 18)	1
	2	Nr 11006	Vite fissaggio pompa al basamento	2
	3	818231	Piastrina per viti	1
	4	Nr 9024	Vite fissaggio staffa tubo aspirazione al cappello centrale	1
	5	Nr 5164	Rosetta elastica per vite	1
	6	849443	Staffetta per unione tubi aspirazione pompa olio e scarico nella coppa	2
	7	Nr 9026	Vite bloccaggio staffette	1
	8	Nr 58962	Dado per vite	1
	9	Nr 5164	Rosetta elastica per dado	1
	10	819354	Ingranaggio condotto con alberino comando pompa e distributore d'accensione (completo di giunto e spina fig. 11 da ribadire al montaggio)	1
	11	Nr 3327	Spina fissaggio giunto all'alberino	1
	12	849392	Insieme tubi mandata olio dalla pompa al cappello anteriore ed al basamento	1
	13	815416	Guarnizione per flangia insieme tubi (lato pompa)	1
	14	Nr 9026	Vite fissaggio insieme tubi alla pompa	2
	15	Nr 5164	Rosetta elastica per vite	2
	16	815420	Guarnizione per flangia insieme tubi (lato basamento)	1
	17	Nr 9023	Vite fissaggio insieme tubi al basamento	3
	18	Nr 5164	Rosetta elastica per vite	3
	19	845423	Guarnizione per raccordo insieme tubi (lato cappello anteriore)	1
	20	Nr 9025	Vite fissaggio insieme tubi al cappello anteriore	2
	21	Nr 5164	Rosetta elastica per vite	2
	22	BS. 384062	Grano forato sul basamento per passaggio olio sedi valvole	2
	23	851904	Scatola completa per sede valvolina regolazione pressione olio	1
	24	843519	Guarnizione per scatola sede valvolina	1
	25	Nr R 11008	Vite corta fissaggio scatola al basamento	2
	»	Nr R 11014	Vite lunga fissaggio scatola al basamento	1
	26	Nr 5166	Rosetta elastica per viti	3
	27	070832	Valvolina regolazione pressione olio	1
	28	813620	Corpo per sede valvolina	1
	29	Nr 2633	Guarnizione per corpo	1
	30	815648	Molla per valvolina	1
	31	835323	Astuccio ritegno molla per valvolina	1
	32	BS. 202224	Dado per astuccio	1
	33	835322	Tappo per molla valvolina	1
	34	Nr 2824	Guarnizione per dado e tappo	2
	35	849330	Tubo flessibile completo mandata olio dal basamento al filtro ed al manometro	1
	36	Nr 1653	Anello a doppio cono per tubo (lato filtro)	1
	37	Nr 1660	Dado di chiusura per tubo (lato filtro)	1
	38	840144	Bocchettone fissaggio raccordo tubo sul basamento	1
	39	842185	Guarnizione per bocchettone	1
	40	717925	Filtro olio supplementare (Per le parti staccate vedere il Sottogruppo 19)	1

Sgr. 17 — Pompa, filtro, radiatore, tubazioni circolazione olio e di sfiato, indicatore di livello e di pressione.

Aggiorn.	Fig.	N. d'ordinaz.	DENOMINAZIONE	Quant.
	41	815840	Collare completo per filtro olio	1
	42	Nr 9026	Vite fissaggio collare alla testa cilindri	4
	43	Nr 5164	Rosetta elastica per vite	4
	44	Nr R 11019	Vite bloccaggio filtro olio	1
	45	Nr 17016	Dado per vite	1
	46	Nr 5166	Rosetta elastica per dado	1
	47	835519	Tubo flessibile completo ritorno olio dal filtro al basamento	1
	48	Nr 1653	Anello a doppio cono per tubo (lato filtro)	1
	49	Nr 1660	Dado di chiusura per tubo (lato filtro)	1
	50	845332	Bocchettone sul basamento per raccordo tubo e arresto manicotto comando distributore	1
	51	Nr 1829	Tappo di chiusura per bocchettone	1
	52	Nr 2964	Guarnizione per bocchettone e tappo	3
	53	838110	Tubo pressione olio completo per manometro	1
	54	Nr 1652	Anello a doppio cono per tubo	1
	55	Nr 1665	Dado di chiusura per tubo	1
	56	387252	Manicotto per unione tubi manometro	4
	57	Nr 1685	Collare fissaggio manicotto ai tubi	1
	58	816275	Guarnizione per passaggio tubo pressione olio	1
	59	723704	Premiguarnizione per passaggio tubo pressione olio	2
	60	Nr 36709	Vite autofilettante fissaggio copriguarnizione sul cruscotto	2
	61	Nr 26052	Rosetta elastica dentata per vite	2
	62	844096	Manometro olio (con dicitura in italiano e attacco filettato per tubo in basso)	1
	»	844097	Manometro olio (con dicitura in inglese e attacco filettato per tubo in basso)	1
	»	oppure 844251	Manometro olio (con dicitura in italiano e attacco filettato per tubo in alto)	1
	»	844252	Manometro olio (con dicitura in inglese e attacco filettato per tubo in alto)	1
	63	842378	Radiatore olio (<i>Per le parti staccate vedere il Sgr. 19 M</i>)	1
	64	Nr 17016	Dado fissaggio radiatore olio al radiatore dell'acqua	4
	65	Nr 26055	Rosetta elastica dentata per dado	4
	66	711451	Bocchettone per mandata e ritorno olio al radiatore	2
	67	Nr 2966	Guarnizione per bocchettone	2
	68	839506	Tubo flessibile dalla scatola valvolina regolazione al radiatore	1
	69	839082	Tubo flessibile dal radiatore al basamento	1
	70	Nr 1159	Staffetta fissaggio tubi	1
	71	Nr 9020	Vite fissaggio staffetta	1
	72	Nr 58962	Dado per vite	1
	73	Nr 26053	Rosetta elastica dentata per dado	1
	74	849383	Asta completa verifica livello olio	1
	75	849386	Guarnizione per asta	1
	76	744970	Tappo completo per introduzione olio	1
	77	729164	Guarnizione per tappo	1
	78	845287	Coperchio per sfiatoio motore	1
	79	845288	Guarnizione per coperchio	1
	80	Nr 9030	Vite fissaggio coperchio sfiatoio al basamento	3
	81	Nr 5164	Rosetta elastica per vite	3
	82	Nr 1676	Bocchettone sul coperchio per attacco tubo mandata aria	1
	83	Nr 2799	Guarnizione per bocchettone	1
	84	850315	Tubo completo mandata aria dal filtro al basamento	1
	85	Nr 1655	Anello a doppio cono per tubo	1
	86	Nr 1662	Dado di chiusura per tubo	1

Sgr. 17 — Pompa, filtro, radiatore, tubazioni circolazione olio e di sfiato, indicatore di livello e di pressione.

Aggiorn.	Fig.	N. d'ordinaz.	DENOMINAZIONE	Quant.
	87	815983	Manicotto per tubo mandata aria	1
	88	812947	Raccordo sul coperchio testa cilindri per ventilazione interna motore	1
	89	848186	Manicotto dal coperchio testa cilindri al filtro aria	1
	90	Nr 2917	Collare fissaggio manicotto	4
	91	850233	Tubazione anteriore completa di sfiato	1
	92	851576	Manicotto dalla tubazione anteriore allo sfiatoio sul moto- assale anteriore	1
	93	Nr 2917	Collare fissaggio manicotto	2
	94	—	Sfiatoio olio completo sul motoassale anteriore (<i>Vedere Sgr. 29, fig. 6</i>)	1
	95	850238	Manicotto dalla tubazione anteriore allo sfiatoio sul ri- duttore	1
	96	Nr 2917	Collare fissaggio manicotto	2
	97	—	Sfiatoio olio completo sul riduttore (<i>Vedere Sgr. 33, fig. 9</i>)	1
	98	851964	Tubazione posteriore di sfiato	1
	99	843415	Manicotto per unione tubazioni di sfiato	2
	100	Nr 2917	Collare fissaggio manicotto	4
	101	850236	Tubo flessibile completo per sfiato motoassale posteriore	1
	102	—	Bocchettone per raccordo sfiato sul motoassale posteriore (<i>Vedere Sgr. 36, fig. 3</i>)	1
	103	Nr 1829	Tappo di chiusura per bocchettone	1
	104	Nr 2964	Guarnizione per bocchettone e tappo	2
	105	Nr 9022	Vite fissaggio tubo flessibile alla traversa carrozzeria	2
	106	Nr 58962	Dado per vite	2
	107	Nr 26053	Rosetta elastica dentata per dado	2
	108	Nr 4185	Staffetta fissaggio tubazioni di sfiato	6
	109	Nr 9020	Vite fissaggio staffetta	2
	110	Nr 58962	Dado per vite	2
	111	Nr 26053	Rosetta elastica dentata per dado	2
	112	Nr 36932	Vite autofilettante fissaggio staffetta	1
	113	Nr 26053	Rosetta elastica dentata per vite	1
	114	850238	Manicotto dalla tubazione anteriore di sfiato al tubo mandata aria del filtro	1
	115	Nr 2917	Collare fissaggio manicotto	2

Sgr. 18 — Parti della pompa olio 849381.

	1	845161	Corpo pompa mandata olio completo	1
	2	816502	Alberino completo comando pompa olio	1
	3	815428	Ingranaggio condotto pompa olio	1
	4	849393	Tubo completo di aspirazione per pompa olio	1
	5	Nr 9024	Vite fissaggio coperchio tubo al corpo pompa	6
	6	Nr 5164	Rosetta elastica per vite	6

Sgr. 19 — Parti del filtro olio supplementare 717925.

	1	Co 2211	Cartuccia filtrante del filtro (completa delle figg. 2 e 7)	1
	2	Co 2220	Anello per rimozione cartuccia	1
	3	Co 2213	Guarnizione di gomma per cartuccia	2
	4	Co 2328	Distanziale per guarnizione inferiore	1

Sgr. 19 — Parti del filtro olio supplementare 717925.

Aggiorn.	Fig.	N. d'ordinaz.	DENOMINAZIONE	Quant.
	5	Co 2214	Rosetta per molla	1
	6	Co 2215	Coperchio per corpo filtro (completo di molla, rosetta fig. 5 e guarnizione fig. 7)	1
	7	Co 2216	Guarnizione per coperchio	1
	8	Co 2217	Vite fissaggio coperchio	1
	9	Co 2218	Guarnizione per vite	1
	10	Co 2219	Raccordo per tubo di mandata e ritorno olio	2

Sgr. 19 M — Parti del radiatore olio 842378.

1	Ia	14	Corpo del radiatore olio	1
2	Ia	15	Raccordo ad occhio per entrata olio	2
3	Ia	16	Guarnizione per raccordo ad occhio	1
4	Ia	17	Complessivo termostato e valvola	1
5	Ia	18	Termostato per radiatore olio	1
6	Ia	19	Sede per termostato	1
7	Ia	20	Dado registrazione termostato	1
8	Ia	21	Rondella per termostato	1
9	Ia	22	Anello elastico per fissaggio termostato	1
10	Nr	7259	Dado fissaggio termostato	1
11	Ia	23	Rosetta piana per dado	1
12	Ia	24	Valvola per radiatore olio	1
13	Nr	7951	Copiglia spaccata fissaggio valvola al termostato	1
14	Ia	25	Tubo completo passaggio olio	1
15	Ia	26	Tappo per raccordo tubo (lato termostato)	2
16	Ia	16	Guarnizione per tappo	1
17	Ia	27	Raccordo per vasca destra	1
18	Ia	16	Guarnizione per raccordo	2

GRUPPO - Raffreddamento.

Sgr. 20 — Radiatore, pompa e tubazioni per circolazione acqua.

1		837396	Complessivo radiatore (con figg. 2, 3, 4, 5, 6, 7, 8)	1
2		845336	Tappo per introduzione acqua nel radiatore	1
3	Nr	8496	Rubinetto per scarico acqua dal radiatore	1
4	Nr	2794	Guarnizione per rubinetto	1
5		837421	Convogliatore per radiatore	1
6	Nr	3764	Vite fissaggio convogliatore al radiatore	9
7	Nr	58962	Dado per vite	9
8	Nr	26053	Rosetta elastica dentata per dado	4
9		814488	Tassello elastico per fissaggio inferiore radiatore	2
10		814489	Distanziale per tassello elastico	2
11		840130	Vite fissaggio inferiore radiatore	2
12		840138	Filo arresto vite	4
13	Nr	26420	Rosetta piana per vite	1
14		837412	Staffa completa superiore per sostegno radiatore	1
15		814488	Tassello elastico per fissaggio superiore radiatore	1

Sgr. 20 — Radiatore, pompa e tubazioni per circolazione acqua.

Aggiorn.	Fig.	N. d'ordinaz.	DENOMINAZIONE	Quant.
	16	814489	Distanziale per tassello elastico	1
	17	Nr R 11008	Vite fissaggio superiore radiatore	1
	18	Nr 26055	Rosetta elastica dentata per vite	1
	19	Nr 26420	Rosetta piana per vite	2
	20	817716	Complessivo pompa acqua (<i>Per le parti staccate vedere il Sottogruppo 21</i>)	1
	21	813577	Guarnizione per pompa acqua	1
	22	Nr R 11012	Vite fissaggio pompa alla testa cilindri	2
	»	Nr 11014	Vite fissaggio pompa e staffa sollevamento motore alla testa cilindri	2
	23	Nr 5196-2	Rosetta piana per viti	6
	24	837419	Manicotto per bocchettone uscita acqua dal radiatore	1
	25	Nr 2910	Collare bloccaggio manicotto	2
	26	838186	Tubo completo entrata acqua nella pompa	1
	27	Nr 1307	Manicotto di giunzione per tubo entrata acqua nella pompa	1
	28	Nr 2910	Collare bloccaggio manicotto	2
	29	848003	Tubo completo dalla pompa al manicotto presa acqua cilindri	1
	30	844379	Guarnizione per flangia tubo	1
	31	Nr 9024	Vite fissaggio tubo alla pompa	2
	32	Nr 5164	Rosetta elastica per vite	2
	33	819820	Manicotto per unione tubo dalla pompa al termostato	1
	34	Nr 2917	Collare bloccaggio manicotto	2
	35	819823	Termostato completo per motore	1
	36	840699	Guarnizione per termostato	1
	37	843875	Collettore completo uscita acqua cilindri	1
	38	815929	Guarnizione per flangia tubi	3
	39	Nr 9024	Vite fissaggio collettore alla testa cilindri	6
	40	Nr 5164	Rosetta elastica per vite	6
	41	830035	Manicotto per tubo entrata acqua radiatore	1
	42	Nr 2910	Collare bloccaggio manicotto	2

Sgr. 21 — Parti della pompa acqua 817716.

1		813573	Corpo pompa acqua e supporto ventilatore	1
2		813579	Guarnizione per corpo pompa	1
3		813574	Coperchio per pompa acqua	1
4	Nr	3538	Vite fissaggio coperchio al corpo pompa	3
5		845078	Albero completo per pompa acqua e ventilatore	1
6		842231	Guarnizione sull'albero per pompa (applicata alternativamente a quella 841767)	1
6 A		841767	Guarnizione sull'albero per pompa (applicata alternativamente e quella 842231)	1
7		841766	Anello per appoggio guarnizione 841767	1
8	Nr	804270	Cuscinetto a sfere per albero	2
9		813582	Distanziale per cuscinetti	1
10		361506	Anello per ritegno cuscinetto	2
11		361507	Guarnizione completa per cuscinetto	2
12		—	Dado fissaggio ventilatore all'albero (<i>Ved. Sgr. 22, fig. 4</i>)	1
13		—	Rosetta piana per dado (<i>Ved. Sgr. 22, fig. 5</i>)	1
14		—	Copiglia spaccata per dado (<i>Ved. Sgr. 22, fig. 6</i>)	1

Sgr. 22 — Ventilatore e suo comando.

Aggiorn.	Fig.	N. d'ordinaz.	DENOMINAZIONE	Quant.
	1	848177	Ventilatore completo	1
	2	845395	Puleggia condotta comando ventilatore e pompa acqua . .	1
	3	Nr 2057	Linguetta fissaggio puleggia all'albero	1
	4	Nr 7931	Dado fissaggio ventilatore all'albero	1
	5	Nr 26443	Rosetta piana per dado	1
	6	Nr 7958	Copiglia spaccata per dado	1
	7	845125	Puleggia conduttrice comando ventilatore e dinamo . . .	1
	8	—	Linguetta fissaggio puleggia e ingranaggio distribuzione all'albero motore (Ved. Sgr. 5, fig. 2)	1
	9	838857	Dado fissaggio puleggia all'albero motore	1
	10	817005	Piastrina di sicurezza per dado	1
	11	845385	Cinghia comando ventilatore e dinamo	1

SOTTOCOMPLESSO — TRASMISSIONE

GRUPPO - Innesto.

Sgr. 23 — Frizione e pedale comando frizione.

Aggiorn.	Fig.	N. d'ordinaz.	DENOMINAZIONE	Quant.
	1	844899	Complessivo frizione (Per le parti staccate vedere il Sgr. 24)	1
	2	848357	Pedale completo comando disinnesto frizione	1
	3	093653	Scodellino per gambo pedale	1
	4	832611	Piastrina completa appoggia piede	1
	5	Nr 7885	Dado fissaggio piastrina al gambo pedale	1
	6	Nr 26055	Rosetta elastica dentata per dado	1
	7	336231	Molla richiamo pedale	1
	8	811444	Perno per pedale e leva comando disinnesto frizione . . .	1
	9	Nr 34078	Ingrassatore per perno	1
	10	836350	Leva comando disinnesto frizione	1
	11	812825	Vite fissaggio pedale e leva comando disinnesto al perno .	2
	12	835345	Filo arresto vite	2
	13	836351	Tirante comando disinnesto frizione	1
	14	Nr 5196	Rosetta piana per tirante	2
	15	Nr 7342	Copiglia spaccata per tirante	2
	16	836352	Leva rinvio comando disinnesto frizione	1
	17	Nr 26386	Rosetta piana per perno sulla coppa motore fissaggio leva di rinvio	1
	18	Nr 7964	Copiglia spaccata per perno fissaggio leva di rinvio	1
	19	836353	Puntone per leva a forcella comando disinnesto frizione . .	1
	20	Nr 5196	Rosetta piana per puntone	1
	21	Nr 7342	Copiglia spaccata per puntone	2
	22	Nr 7885	Dado per registro puntone	1
	23	835341	Testa per puntone	1
	24	814043	Leva a forcella completa per disinnesto frizione	1
	25	835389	Testa sferica sulla scatola cambio per fulcro leva a forcella	1
	26	336231	Molla richiamo leva a forcella	1

Sgr. 24 — Parti della frizione.

	1	848422	Disco condotto completo per frizione (con figg. 2 e 3) . .	1
	2	848056	Anello per disco condotto	2
	3	Nr 38650	Ribattino fissaggio anello al disco condotto	12
	4	838642	Anello spingidisco frizione	1
	5	830055	Disco supporto leve disinnesto frizione	1
	6	837985	Molla per innesto frizione	6
	7	838643	Scodellino per molla innesto frizione	6
	8	830053	Leva per disinnesto frizione	3
	9	830059	Molla ritegno leva	3
	10	830054	Supporto per leva	3
	11	830061	Piastrina appoggio leva	3
	12	830058	Perno per leva	3

Sgr. 24 — Parti della frizione.

Aggiorn.	Fig.	N. d'ordinaz.	DENOMINAZIONE	Quant.
	13	830060	Dado per supporto leva	3
	14	830057	Vite fissaggio frizione al volano motore	6
	15	Nr 26055	Rosetta elastica dentata per vite	6
	16	832623	Manicotto comando disinnesto frizione	1
	17	816341	Cuscinetto reggispinta per comando disinnesto frizione	1
	18	814047	Molla ritegno manicotto sulla leva a forcilla	1

GRUPPO - Cambio e riduttore.

Sgr. 25 — Scatola e coperchi del cambio di velocità.

	1	844218	Complessivo cambio di velocità e riduttore	1
	2	850891	Corpo anteriore della scatola cambio	1
	3	814399	Guarnizione per corpo anteriore	1
	4	814398	Grano di riferimento per centraggio scatola cambio al motore	2
	5	Nr 34007	Anello elastico di arresto per grano di riferimento	2
	6	Nr 35173-2	Prigioniero superiore sul basamento per fissaggio piastra motore e scatola cambio	2
	7	Nr 24293	Prigioniero inferiore fissaggio scatola cambio al motore	3
	8	Nr 35503	Rosetta piana per prigioniero superiore	2
	9	Nr 17016	Dado per prigionieri	5
	10	Nr 26055	Rosetta elastica dentata per dado	5
	11	814037	Coperchio per volano motore sulla scatola cambio	1
	12	Nr 9794	Vite fissaggio coperchio alla scatola cambio	4
	13	Nr 26053	Rosetta elastica dentata per vite	4
	14	844707	Corpo posteriore della scatola cambio	1
	15	Nr 3051-1	Tappo per introduzione olio scatola cambio	1
	16	837104	Tappo magnetico per scarico olio scatola cambio	2
	17	Nr 2815	Guarnizione per tappi	1
	18	Nr 8398	Grano sul corpo posteriore per riferimento scatola riduttore	1
	19	848075	Coperchio anteriore per corpo posteriore cambio	1
	20	815275	Guarnizione tenuta olio per coperchio e corpo anteriore	1
	21	Nr R 11004	Vite fissaggio coperchio anteriore	3
	22	Nr 26055	Rosetta elastica dentata per vite	3
	23	844708	Coperchio superiore completo per scatola cambio	1
	24	814396	Guarnizione per coperchio superiore	1
	25	Nr 15000	Prigioniero fissaggio coperchio	4
	26	Nr 58962	Dado per prigioniero	4
	27	Nr 26053	Rosetta elastica dentata per dado	4
	28	810670	Piastra per ritegno cuscinetto intermedio	1
	29	Nr R 11004	Vite fissaggio piastra	3
	30	Nr 26055	Rosetta elastica dentata per vite	3
	31	835391	Prigioniero superiore fissaggio corpo anteriore a quello posteriore	2
	32	Nr 24300	Prigioniero inferiore fissaggio corpo anteriore a quello posteriore	5
	33	Nr 17016	Dado per prigionieri	7
	34	Nr 26055	Rosetta elastica dentata per dado	7

Sgr. 26 — Ruotismi del cambio di velocità.

Aggiorn.	Fig.	N. d'ordinaz.	DENOMINAZIONE	Quant.
	1	844712	Albero con ingranaggi presa continua e 4 ^a velocità	1
	2	848076	Cuscinetto a sfere per albero presa continua	1
	3	848077	Guarnizione tenuta olio per cuscinetto sull'albero presa continua	1
	4	725150	Ghiera fissaggio cuscinetto sull'albero presa continua	1
	5	725149	Rosetta di sicurezza per ghiera	1
	6	844716	Albero secondario con ingranaggio 2 ^a velocità	1
	7	801550	Cuscinetto a rulli posteriore per albero secondario	1
	8	844718	Ingranaggio sull'albero secondario per presa continua 1 ^a e 2 ^a velocità	1
	9	801541	Cuscinetto a sfere anteriore per albero secondario	1
	10	725154	Ghiera fissaggio cuscinetto anteriore albero secondario	1
	11	725153	Rosetta di sicurezza per ghiera	1
	12	844717	Albero primario per cambio	1
	13	314563	Cuscinetto a rulli anteriore per albero primario	1
	14	814408	Ingranaggio scorrevole 1 ^a velocità e retromarcia	1
	15	835169	Manicotto scorrevole per innesto 3 ^a e 4 ^a velocità	1
	16	810665	Anello sincronizzatore innesto marcia cambio	2
	17	814411	Molla per anello sincronizzatore innesto marcia	3
	18	844720	Ingranaggio sull'albero primario per 3 ^a velocità	1
	19	810668	Anello per appoggio ingranaggio 3 ^a velocità	1
	20	810681	Cuscinetto a sfere intermedio per albero primario	1
	21	810667	Anello per appoggio ingranaggio 2 ^a velocità	2
	22	844719	Ingranaggio sull'albero primario per 2 ^a velocità	1
	23	810664	Boccola per ingranaggio 2 ^a velocità	1
	24	814406	Manicotto scorrevole per innesto 2 ^a velocità	1
	25	814412	Mozzo per manicotto scorrevole innesto 2 ^a velocità	1
	26	810665	Anello sincronizzatore innesto marcia cambio	1
	27	814411	Molla per anello sincronizzatore	3
	28	810685	Anello appoggio molla sincronizzatore	1
	29	844740	Ingranaggio conduttore del riduttore sull'albero primario	1
	30	Nr 099668	Cuscinetto a sfere sull'albero primario per ingranaggio	1
	31	841500	Distanziale per cuscinetto sull'albero primario	1
	32	Nr 7267-2	Dado fissaggio cuscinetto ingranaggio conduttore del riduttore all'albero primario	1
	33	837356	Rosetta di sicurezza per dado	1
	34	814404	Albero della retromarcia	1
	35	Nr R 11014-2	Vite per fissaggio albero retromarcia	1
	36	Nr 5196-2	Rosetta piana per vite	1
	37	814410	Ingranaggio completo della retromarcia	1
	38	814413	Boccola per ingranaggio della retromarcia	1

Sgr. 27 — Contachilometri e suo comando.

	1	837312	Ingranaggio conduttore comando contachilometri	1
	2	837313	Pignone con alberino per comando contachilometri	1
	3	355699	Chiavetta ritegno pignone sul supporto	1
	4	713806	Supporto per pignone comando contachilometri	1
	5	355702	Guarnizione per supporto	1
	6	Nr 15001	Prigioniero fissaggio supporto	1
	7	Nr 58962	Dado per prigioniero	1
	8	Nr 26053	Rosetta elastica dentata per dado	1
	9	838103	Trasmissione flessibile per contachilometri (con estremità di innesto interna alla ghiera) (1)	1

Sgr. 27 — Contachilometri e suo comando.

Aggiorn.	Fig.	N. d'ordinaz.	DENOMINAZIONE	Quant.
	9	838103 A	Trasmissione interna per contachilometri (1)	1
	»	838103 B	Tubo flessibile completo per protezione trasmissione interna (1)	1
		oppure		
	»	844256	Trasmissione flessibile per contachilometri (con estremità di innesto sporgente dalla ghiera (2))	1
	»	844256 A	Trasmissione interna per contachilometri (2)	1
	»	844256 B	Tubo flessibile completo per protezione trasmissione (2)	1
10		816010	Guarnizione sul cruscotto per passaggio trasmissione	1
11	Nr	41398	Copriguarnizione per passaggio trasmissione	1
12	Nr	36709	Vite autofilettante fissaggio copriguarnizione sul cruscotto	2
13	Nr	26052	Rosetta elastica dentata per vite	2
14		838104	Squadretta per fissaggio trasmissione	1
15	Nr	36709	Vite autofilettante fissaggio squadretta sul cruscotto	2
16	Nr	26052	Rosetta elastica dentata per vite	2
17		838105	Staffetta per fissaggio trasmissione	1
18	Nr	36709	Vite autofilettante fissaggio staffetta alla squadretta	1
19	Nr	26052	Rosetta elastica dentata per vite	1
20	Nr	4183	Staffetta fissaggio trasmissione alla scatola cambio	1
21	Nr	36912	Vite autofilettante fissaggio staffetta alla scatola cambio	1
22	Nr	26052	Rosetta elastica dentata per vite	1
23		840904	Contachilometri (1)	1
	»	840905	Contamiglia (1)	1
		oppure		
	»	844249	Contachilometri (2)	1
	»	844250	Contamiglia (2)	1

(1) Con filettatura per il collegamento trasmissione e strumento di mm 16×1.

(2) Con filettatura per il collegamento trasmissione e strumento di mm 12×1.

Sgr. 28 — Comando del cambio di velocità.

1		844695	Leva a mano comando cambio di velocità	1
2		848067	Impugnatura per leva a mano	1
3		844700	Perno completo di rinvio comando selezione di velocità	1
4		844698	Perno per fulcro leva a mano e fissaggio perno di rinvio	1
5	Nr	7931	Dado per perno	1
6	Nr	7344	Copiglia spaccata per dado	1
7		844702	Boccola per perno di rinvio	1
8		814694	Forcella per perno di rinvio	1
9	Nr	7885	Dado fissaggio forcella comando selezione di velocità	1
10	Nr	26055	Rosetta elastica dentata per dado	1
11		844699	Tirante per innesto velocità	1
12	Nr	35503	Rosetta piana per tirante	2
13	Nr	7964	Copiglia spaccata per tirante	2
14		814697	Blocchetto per leva alberino porta eccentrici	1
15		844691	Alberino completo porta eccentrici comando velocità	1
16		844693	Molla richiamo leva a mano	1
17		844694	Rosetta di spallamento per molla	1
18		814439	Eccentrico per comando retromarcia	1
19		814438	Eccentrico per comando 1 ^a , 2 ^a , 3 ^a e 4 ^a velocità	1
20		813149	Vite fissaggio eccentrici all'alberino	2
21		91145	Piastrina per vite	2

Sgr. 28 — Comando del cambio di velocità.

Aggiorn.	Fig.	N. d'ordinaz.	DENOMINAZIONE	Quant.
	22	838439	Guarnizione per alberino porta eccentrici	2
	23	845372	Molla per indurimento comando retromarcia	1
	24	712796	Scodellino interno per molla	1
	25	845373	Scodellino esterno per molla	1
	26	Nr 7885	Dado ritegno scodellino sull'alberino	1
	27	Nr 26055	Rosetta elastica dentata per dado	1
	28	850495	Molla scatto per leva alberino porta eccentrici	1
	29	850494	Gancio per molla scatto	1
	30	850493	Perno sul corpo posteriore cambio per attacco molla	1
	31	340390	Piastrina di sicurezza per perno	1
	32	814436	Asta comando retromarcia	1
	33	818072	Forcella completa comando retromarcia	1
	34	834599	Asta comando 3 ^a e 4 ^a velocità	1
	35	818071	Forcella completa comando 3 ^a e 4 ^a velocità	1
	36	818070	Vite fissaggio forcelle comando 3 ^a e 4 ^a velocità e retromarcia	2
	37	818138	Piastrina per vite	2
	38	835739	Asta completa comando 1 ^a e 2 ^a velocità	1
	39	814431	Forcella comando 1 ^a velocità	1
	40	813149	Vite fissaggio forcella comando 1 ^a velocità	1
	41	91145	Piastrina per vite	1
	42	Nr 6347	Sfera per molla scatto	3
	43	801574	Molla per scatto in posizione aste comando cambio	3
	44	713159	Boccola di guida molla per scatto	3

Sgr. 29 — Scatola e coperchi del riduttore di velocità.

1		844703	Scatola del riduttore	1
2		844711	Guarnizione per corpo posteriore cambio e scatola riduttore	1
3	Nr	3051-1	Tappo per introduzione olio nella scatola	1
4		837104	Tappo magnetico per scarico olio dalla scatola	1
5	Nr	2815	Guarnizione per tappi	2
6		850239	Sfiatatoio olio completo sul riduttore	1
7		837344	Coperchio laterale per scatola riduttore	1
8		837345	Guarnizione per coperchio laterale	1
9	Nr	9026	Vite fissaggio coperchio alla scatola	4
10	Nr	26053	Rosetta elastica dentata per vite	4
11		837348	Coperchio posteriore per scatola riduttore	1
12		837349	Guarnizione per coperchio posteriore	1
13	Nr	R 11000	Vite fissaggio coperchio alla scatola	5
14	Nr	26055	Rosetta elastica dentata per vite	5
15		844003	Supporto per cuscinetto anteriore	1
16		844004	Guarnizione per supporto	1
17	Nr	R 11006	Vite fissaggio supporto alla scatola	5
18	Nr	26055	Rosetta elastica dentata per vite	5
19		851627	Supporto completo per cuscinetto post. e per freno a mano	1
20		837351	Guarnizione per supporto	1
21	Nr	R 11016	Vite fissaggio supporto alla scatola	6
22	Nr	26055	Rosetta elastica dentata per vite	6
23	Nr	24298	Prigioniero fissaggio scatola riduttore alla scatola cambio	6
24	Nr	17016	Dado per prigioniero	6
25	Nr	26055	Rosetta elastica dentata per dado	6

Sgr. 30 — Ruotismi del riduttore di velocità.

Aggiorn.	Fig.	N. d'ordinaz.	DENOMINAZIONE	Quant.
1		837376	Ingranaggio di rinvio del riduttore	
2		837358	Albero completo per ingranaggio di rinvio	
3	Nr	1584	Tappo per albero	
4	Nr	804441	Rullino per ingranaggio di rinvio	54
5		837360	Distanziale per rullini ingranaggio di rinvio	
6		844046	Rosetta interna per rasamento ingranaggio	
7		837361	Rosetta esterna per rasamento ingranaggio	
8		837359	Piastrina ritegno albero per ingranaggio	
9	Nr	9022	Vite fissaggio piastrina alla scatola del riduttore	
10	Nr	26053	Rosetta elastica dentata per vite	
11		837362	Albero posteriore per riduttore	
12		837354	Ingranaggio condotto del riduttore sull'albero posteriore	
13		837364	Ingranaggio condotto presa continua sull'albero posteriore	
14		837365	Anello per rasamento ingranaggio condotto presa continua	
15	Nr	041006	Cuscinetto a sfere sull'albero posteriore	
16	Nr	10619	Anello di sicurezza per cuscinetto	
17		841501	Manicotto per albero posteriore <i>non rifornire</i>	
18		837369	Guarnizione per manicotto albero posteriore	
19	Nr	7935	Dado fissaggio manicotto sull'albero	
20		329295	Rosetta piana per dado	
21	Nr	7970	Copiglia spaccata per dado	
22		837363	Albero anteriore per riduttore	
23		837370	Boccola per albero anteriore e posteriore	
24	Nr	04520	Cuscinetto a sfere posteriore sull'albero anteriore	
25	Nr	10619	Anello di sicurezza per cuscinetto	
26	Nr	099668	Cuscinetto a sfere anteriore sull'albero anteriore	
27		837367	Manicotto completo per albero anteriore	
28		837369	Guarnizione per manicotto albero anteriore	
29	Nr	7935	Dado fissaggio manicotto sull'albero	
30		329295	Rosetta piana per dado	
31	Nr	7970	Copiglia spaccata per dado	

BIT 238

Sgr. 31 — Comando del riduttore di velocità.

1		844705	Leva a mano comando riduttore	
2		383839	Impugnatura per leva a mano	
3		836923	Perno per snodo leva a mano	
4		837373	Spina fissaggio leva a mano al coperchio del riduttore	
5		837374	Calotta sul coperchio per leva a mano	
6		839749	Molla per indurimento leva a mano	
7		839748	Astuccio per molla indurimento	
8	Nr	3008	Tappo ritegno molla sul coperchio riduttore	
9	Nr	2640	Guarnizione per tappo	1
10		839747	Piastra di guida per leva a mano	1
11	Nr	9022	Vite fissaggio piastra di guida	2
12	Nr	26053	Rosetta elastica dentata per vite	2
13		837372	Forcella comando riduttore	1
14		837371	Asta per forcella comando riduttore	1
15	Nr	9025-2	Vite fissaggio asta per forcella	1
16	Nr	26053	Rosetta elastica dentata per dado	1
17		801574	Molla per scatto in posizione asta	2
18	Nr	6347	Sfera per molla scatto in posizione asta	2
19	Nr	7964	Copiglia spaccata ritegno molla sulla forcella	1

Bit. 57

GRUPPO — Alberi e giunti.

Sgr. 32 — Alberi di trasmissione anteriore e posteriore.

Aggiorn.	Fig.	N. d'ordinaz.	DENOMINAZIONE	Quant.
	1	837200	Complessivo albero anteriore trasmissione	1
	»	837210	Complessivo albero posteriore di trasmissione	1
	2	837201	Albero anteriore completo di trasmissione $\phi 45$ mm	1
	3	837211	Albero posteriore completo di trasmissione $\phi 45$ mm	1
	»	837204	Manicotto a forcella completo per giunto cardanico	2
	4	Nr 34072	Ingrassatore per manicotto a forcella	2
	5	837207	Guarnizione tenuta olio per manicotto	2
	6	837208	Anello per guarnizione tenuta olio	2
	7	837209	Cappuccio premi-guarnizione tenuta olio	2
	8	832729	Forcella per giunto cardanico	4
	9	832728	Crocera per giunto cardanico	4
	10	832736	Ingrassatore per crocera	4
	11	832732 A	Cuscinetto per giunto cardanico	16
	12	832735	Guarnizione tenuta olio per astuccio cuscinetto	16
	13	832734	Scodellino per guarnizione	16
	14	832737	Anello elastico ritegno astuccio cuscinetto	16
	15	819943	Vite fissaggio albero anteriore (Precedente, cioè con foro per copiglia)	8
	»	819943	Vite fissaggio albero posteriore al motoassale posteriore (Precedente, cioè con foro per copiglia)	4
	»	851587	Vite fissaggio albero anteriore (Attuale, cioè senza foro per copiglia)	8
	»	851587	Vite fissaggio albero posteriore al motoassale posteriore (Attuale, cioè senza foro per copiglia)	4
	16	Nr 7931	Dado per vite 819943 (Precedente, cioè con intagli per copiglia)	12
	»	Nr 21647-2	Dado per vite 851587 (Attuale, cioè senza intagli per copiglia)	12
	—	Nr 7344	Copiglia spaccata per dado Nr 7931 (Precedente)	12
	17	817085	Piastrina di sicurezza per viti 851587 (Attuale)	12
	18	Nr R 9232-2	Vite fissaggio albero posteriore al riduttore	4
	19	817085	Piastrina di sicurezza per viti	2

870740 $\phi 60$
870742 $\phi 00$

GRUPPO — Ponti.

Sgr. 33 — Motoassale anteriore e supporto.

	1	845710	Complessivo motoassale anteriore	1
	2	837687	Supporto per ruotismi riduzione e differenziale anteriore (con cappello e figg. 3, 4, 5, 6, 7, 8)	1
	3	Nr 24361-2	Prigioniero fissaggio cappello al corpo del supporto	4
	4	Nr 21639	Dado per prigioniero	4
	5	Nr 5170	Rosetta elastica per dado	4
	6	Nr R 11012	Vite fissaggio cappello al corpo del supporto	4
	7	Nr 17016	Dado per vite	4
	8	Nr 26055	Rosetta elastica dentata per dado	4
	9	852238	Sfiatoio olio completo sul motoassale anteriore	1
	10	Nr 3051-1	Tappo sul supporto per introduzione e scarico olio	2
	11	Nr 2815	Guarnizione per tappo	2

Sgr. 33 — Motoassale anteriore e supporto.

Aggiorn.	Fig.	N. d'ordinaz.	DENOMINAZIONE	Quant.
	12	837696	Scatola porta cuscinetto per supporto motoassale anteriore	2
	13	837697	Guarnizione tenuta olio sulla scatola per cuscinetto . . .	2
	14	837698	Piastrina di registro per scatola (spessore mm 0,10) . . .	—
	»	837699	Piastrina di registro per scatola (spessore mm 0,15) . . .	—
	15	Nr 24294-2	Prigioniero fissaggio scatola porta cuscinetto al supporto .	12
	16	Nr 17016	Dado per prigioniero	12
	17	Nr 26055	Rosetta elastica dentata per dado	12
	18	837690	Tassello elastico per sospensione motoassale anteriore . .	6
	19	837692	Distanziale per tassello elastico	3
	20	837691	Scodellino per tassello elastico	6
	21	Nr R 9399	Vite anteriore fissaggio tasselli elastici al telaio	1
	22	Nr R 9406	Vite posteriore fissaggio tasselli elastici al telaio	2
	23	849872	Distanziale per vite posteriore fissaggio tasselli elastici . .	2
	24	Nr 7933	Dado per viti	3
	25	Nr 5200	Rosetta piana per dado	3
	26	Nr 7346	Copiglia spaccata per dado	3

Sgr. 34 — Ruotismi del motoassale anteriore.

	1	851628	Complessivo scatola interna per motoassale anteriore . . .	1
	2	837694	Scatola interna per motoassale anteriore	1
	3	815872 A	Coppia conica di riduzione (rapporto 9/40)	1
	4	813698	Vite fissaggio corona conica alla scatola	8
	5	813697	Piastrina di sicurezza per vite	8
	6	844731	Ingranaggio satellite per differenziale anteriore	2
	7	818464	Perno porta satelliti per differenziale	1
	8	BS. 213830	Chiavetta fissaggio perno porta satelliti	1
	9	837702	Ingranaggio planetario per differenziale anteriore	2
	10	837701	Albero per ingranaggio planetario	2
	11	837721	Semi-anello ritegno ingranaggio planetario sull'albero . . .	4
	12	837720	Anello per appoggio ingranaggio planetario (spessore mm 1)	2
	»	845059	Anello per appoggio ingranaggio planetario (spessore mm 1,07)	2
	13	837695	Cuscinetto a rulli per scatola interna differenziale	2
	14	837700	Disco paraolio per cuscinetto	2
	15	837718	Anello per appoggio manicotto	2
	16	837717	Manicotto completo sul motoassale anteriore per attacco giunto a doppio cardano (con fig. 17)	2
	17	Nr 34072	Ingrassatore per manicotto	2
	18	837723	Cuffia per manicotto differenziale anteriore	2
	19	837724	Filo fissaggio cuffia sul manicotto	4
	20	Nr 7246	Dado fissaggio manicotto all'albero per ingranaggio planetario	2
	21	837722	Rosetta piana per dado	2
	22	Nr 7338	Copiglia spaccata per dado	2
	23	837902	Anello per appoggio pignone conico (spessore mm 2,90) . . .	1
	»	837903	Anello per appoggio pignone (spessore mm 2,95)	1
	»	801772	Anello per appoggio pignone (spessore mm 3)	1
	»	837904	Anello per appoggio pignone (spessore mm 3,05)	1
	»	837905	Anello per appoggio pignone (spessore mm 3,10)	1
	»	837906	Anello per appoggio pignone (spessore mm 3,15)	1
	»	837907	Anello per appoggio pignone (spessore mm 3,20)	1
	»	837908	Anello per appoggio pignone (spessore mm 3,25)	1
	»	837909	Anello per appoggio pignone (spessore mm 3,30)	1
	»	837910	Anello per appoggio pignone (spessore mm 3,35)	1
	»	837911	Anello per appoggio pignone (spessore mm 3,40)	1

Sgr. 34 — Ruotismi del motoassale anteriore.

Aggiorn.	Fig.	N. d'ordinaz.	DENOMINAZIONE	Quant.
	24	803672	Cuscinetto a rulli posteriore per pignone conico	1
	25	816847	Distanziale per cuscinetti del pignone conico	1
	26	817334	Anello di registro cuscinetto anteriore (spessore mm 0,100)	—
	»	835927	Anello di registro cuscinetto anteriore (spessore mm 0,125)	—
	»	817340	Anello di registro cuscinetto anteriore (spessore mm 0,150)	—
	27	803671	Cuscinetto a rulli anteriore per pignone conico	1
	28	813700	Disco paraolio per cuscinetto anteriore	1
	29	813699	Guarnizione tenuta olio per cuscinetto	1
	30	837693	Manicotto sul pignone conico per trasmissione ruote anteriori	1
	31	Nr 7246	Dado fissaggio manicotto al pignone	1
	32	817688	Rosetta piana per dado	1
	33	Nr 7338	Copiglia spaccata per dado	1

Sgr. 35 — Semialberi di trasmissione sul motoassale anteriore.

	1	837709	Giunto doppio cardano destro per trasmissione alle ruote anteriori	1
	»	845096	Giunto doppio cardano sinistro per trasmissione alle ruote anteriori	1
	2	837705	Semialbero completo destro per trasmissione alle ruote anteriori	1
	»	837706	Semialbero completo sinistro per trasmissione alle ruote anteriori	1
	3	Nr 34072	Ingrassatore sul semialbero per forcella giunto doppio cardano	2
	4	837712	Crocera per giunto doppio cardano	2
	5	837726	Perno per sfera di centraggio doppio cardano	2
	»	848376	Perno per sfera di centraggio doppio cardano (maggiorato di mm 0,03)	2
	6	837713	Astuccio per giunto cardanico sul manicotto del motoassale anteriore	4
	7	832733	Rullini per astuccio giunto cardanico	100
	8	837708	Albero completo per ruota anteriore	2
	9	837735	Sede sferica per guarnizione interna del giunto	2
	10	837738	Molla per sede sferica	2
	11	837736	Guarnizione per sede sferica	2
	12	837737	Rosetta riparo guarnizione	2
	13	837712	Crocera per giunto doppio cardano	2
	14	837734	Manicotto interno completo per giunto doppio cardano . . .	2
	15	837710	Manicotto di giunzione per doppio cardano	2
	16	849485 A	Cuscinetto per giunto doppio cardano	16
	17	832735	Guarnizione tenuta olio per cuscinetto	16
	18	832734	Scodellino per guarnizione	16
	19	832737	Anello elastico ritegno cuscinetto	16
	20	849492	Dado per albero ruota anteriore	2
	21	837739	Rosetta piana per dado	2
	22	Nr 7350	Copiglia spaccata per dado	2
	23	843896	Cuscinetto a rulli interno per ruote anteriori	2
	24	837450	Guarnizione tenuta olio per cuscinetto interno	2
	25	837451	Anello tra cuscinetto interno e guarnizione	2
	26	837449	Distanziale tra cuscinetti	2
	27	Nr 91578	Cuscinetto a sfere esterno per ruote anteriori	2
	28	837447	Ghiera fissaggio cuscinetto esterno	2
	29	837448	Piastrina di sicurezza per ghiera	2

Sgr. 36 — Motoassale posteriore, scatola e semialberi differenziale.

Aggiorn.	Fig.	N. d'ordinaz.	DENOMINAZIONE	Quant.
	1	845568	Complessivo motoassale posteriore (Rapporto 9/40)	1
	2	836687	Scatola completa per motoassale posteriore	1
	3	850242	Bocchettone per raccordo sfciato sul motoassale posteriore	1
	4	837104	Tappo magnetico per scarico olio dalla scatola	1
	5	Nr 2815	Guarnizione per tappo	2
	6	843993	Manicotto per supporto cuscinetti ruote posteriori	1
	7	Nr R 9238-2	Vite fissaggio manicotto e disco porta freno alla scatola	8
	8	Nr 21647-2	Dado per vite	8
	9	Nr 5168	Rosetta elastica per dado	2
	10	843896	Cuscinetto a rulli interno per ruote posteriori	2
	11	837450	Guarnizione tenuta olio per cuscinetto interno	2
	12	837451	Anello tra cuscinetto interno e guarnizione	2
	13	844048	Distanziale tra cuscinetti	2
	14	Nr 91578	Cuscinetto a sfere esterno per ruote posteriori	2
	15	843994	Distanziale per cuscinetto esterno	2
	16	Nr 2142	Ghiera fissaggio cuscinetti	2
	17	Nr 29484	Rosetta di sicurezza per ghiera	2
	18	843583	Semialbero sinistro per motoassale posteriore	1
	19	843584	Semialbero destro per motoassale posteriore	1
	20	843979	Guarnizione per semialberi	2
	21	843585	Vite fissaggio semialberi al mozzo ruote posteriori	12
	22	Nr 5168	Rosetta elastica per vite	12

Sgr. 37 — Ruotismi del motoassale posteriore.

	1	851630	Complessivo supporto con ruotismi riduzione e differenziale del motoassale posteriore	1
	2	843177	Supporto per ruotismi riduzione e differenziale (con cappello e figg. 3 e 4)	1
	3	Nr R 9366-2	Vite fissaggio cappello al supporto	4
	4	Nr 5170	Rosetta elastica per vite	4
	5	Nr 3051-1	Tappo sul supporto per introduzione olio	1
	6	Nr 2815	Guarnizione per tappo	1
	7	843508	Guarnizione per supporto	1
	8	Nr R 11002-2	Vite fissaggio supporto alla scatola del motoassale	10
	9	Nr 26055	Rosetta elastica dentata per vite	10
	10	851629	Complessivo scatola interna per differenziale posteriore	1
	11	844997	Scatola interna per differenziale <i>posteriore completa</i>	1
	12	843525 A	Coppia conica di riduzione (rapporto 9/40)	1
	13	843527	Vite fissaggio corona conica alla scatola	8
	14	845007	Piastrina di sicurezza per vite	4
	15	845000	Ingranaggio satellite per differenziale	2
	16	845001	Porta satelliti per differenziale	1
	17	BS. 213830	Chiavetta fissaggio porta satelliti	1
	18	844999	Ingranaggio planetario per differenziale	2
	19	845002	Anello di appoggio per ingranaggio planetario (spess. mm 1)	2
	»	845003	Anello di appoggio per ingranaggio planet. (spess. mm 1,07)	2
	20	844998	Coperchio per scatola interna differenziale	1
	21	Nr R 11004-3	Vite fissaggio coperchio alla scatola	8
	22	845008	Piastrina di sicurezza per vite	4
	23	843278	Cuscinetto a rulli per scatola interna differenziale	2
	24	843532	Ghiera ritegno cuscinetto	2
	25	844770	Piastrina arresto ghiera	2

Sgr. 37 — Ruotismi del motoassale posteriore.

Aggiorn.	Fig.	N. d'ordinaz.	DENOMINAZIONE	Quant.
	26	Nr R 10999	Vite fissaggio piastrina	2
	27	Nr 26055	Rosetta elastica dentata per vite	2
	28	837902	Anello per appoggio pignone conico (spessore mm 2,90)	1
	»	837903	Anello per appoggio pignone (spessore mm 2,95)	1
	»	801772	Anello per appoggio pignone (spessore mm 3)	1
	»	837904	Anello per appoggio pignone (spessore mm 3,05)	1
	»	837905	Anello per appoggio pignone (spessore mm 3,10)	1
	»	837906	Anello per appoggio pignone (spessore mm 3,15)	1
	»	837907	Anello per appoggio pignone (spessore mm 3,20)	1
	»	837908	Anello per appoggio pignone (spessore mm 3,25)	1
	»	837909	Anello per appoggio pignone (spessore mm 3,30)	1
	»	837910	Anello per appoggio pignone (spessore mm 3,35)	1
	»	837911	Anello per appoggio pignone (spessore mm 3,40)	1
	29	803672	Cuscinetto a rulli posteriore per pignone conico	1
	30	816847	Distanziale per cuscinetti del pignone conico	1
	31	817334	Anello di registro cuscinetto anteriore (spessore mm 0,100)	—
	»	835927	Anello di registro cuscinetto anteriore (spessore mm 0,125)	—
	»	817340	Anello di registro cuscinetto anteriore (spessore mm 0,150)	—
	32	803671	Cuscinetto a rulli anteriore per pignone conico	1
	33	813700	Disco paraolio per cuscinetto anteriore	1
	34	813699	Guarnizione tenuta olio per cuscinetto anteriore	1
	35	837693	Manicotto sul pignone conico per trasmissione	2
	36	Nr 7246	Dado fissaggio manicotto al pignone	1
	37	817688	Rosetta piana per dado	1
	38	Nr 7338	Copiglia spaccata per dado	1

Sgr. 38 — Comando bloccaggio differenziale posteriore.

	1	843538	Maniglia comando bloccaggio differenziale	1
	2	843537	Tirante comando bloccaggio differenziale	1
	3	Nr 3834	Vite fissaggio maniglia al tirante	1
	4	843541	Guarnizione per passaggio tirante	1
	5	Nr 41397	Copriguarnizione per passaggio tirante	1
	6	Nr 3893	Vite fissaggio copriguarnizione	2
	7	Nr 26052	Rosetta elastica dentata per vite	2
	8	843536	Leva completa comando bloccaggio differenziale	1
	9	Nr 26386	Rosetta piana per tirante	1
	10	Nr 7343	Copiglia spaccata per tirante	1
	11	843534	Supporto completo per leva comando bloccaggio differenziale	1
	12	Nr R 11001	Vite fissaggio supporto al telaio	3
	13	Nr 26055	Rosetta elastica dentata per vite	3
	14	843539	Perno fissaggio leva al supporto	1
	15	Nr 21639	Dado per perno	1
	16	Nr 5170	Rosetta elastica per dado	1
	17	816027	Molla per ritegno tirante	1
	18	843542	Gancio per molla ritegno tirante	1
	19	843545	Fune completa comando bloccaggio differenziale	1
	20	619474	Forcellino per fune comando bloccaggio differenziale	1
	21	Nr 508	Perno fissaggio forcellino fune alla leva	1
	22	Nr 5196	Rosetta piana per perno forcellino	3
	23	Nr 7343	Copiglia spaccata per perno	1
	24	843547	Rivestimento molla protezione fune	1
	25	843548	Staffa fissaggio rivestimento	1

Sgr. 38 — Comando bloccaggio differenziale posteriore.

Aggiorn.	Fig.	N. d'ordinaz.	DENOMINAZIONE	Quant.
	26	Nr 9021	Vite fissaggio staffa al telaio	2
	27	Nr 58962	Dado per vite	2
	28	Nr 26053	Rosetta elastica dentata per dado	2
	29	843911	Squadretta completa per reazione fune	1
	30	843549	Molla richiamo leva comando bloccaggio	1
	31	835231	Perno sulla leva per comando bloccaggio	1
	32	835232	Registro per fune comando bloccaggio	1
	33	835233	Dado per registro fune	1
	34	625934	Morsetto fissaggio fune comando bloccaggio	1
	35	625935	Piastra per morsetto fissaggio fune	1
	36	Nr 9024	Vite fissaggio morsetto alla piastra	1
	37	Nr 58962	Dado per vite	1
	38	Nr 26053	Rosetta elastica dentata per dado	1
	39	843908	Leva completa comando bloccaggio differenziale	1
	40	843910	Perno completo comando bloccaggio differenziale	1
	41	Nr 17016	Dado fissaggio leva al perno	1
	42	Nr 26420	Rosetta piana per dado	1
	43	Nr 26055	Rosetta elastica dentata per dado	1
	44	843904	Supporto bloccaggio differenziale	1
	45	843905	Guarnizione per supporto	1
	46	Nr R 11002	Vite fissaggio supporto alla scatola	3
	47	Nr 26055	Rosetta elastica dentata per vite	3
	48	843907	Pattino per leva del perno bloccaggio differenziale	1
	49	Nr 34006	Anello elastico di arresto pattino sulla leva	1
	50	845174	Manicotto bloccaggio differenziale	1

SOTTOCOMPLESSO — FRENI

GRUPPO - Freni sulle ruote.

Sgr. 39 — Pedale comando ed impianto idraulico freni.

Aggiorn.	Fig.	N. d'ordinaz.	DENOMINAZIONE	Quant.
	1	813757	Pedale completo per comando freno (con boccole fig. 2)	1
	2	812812	Boccola per pedale comando freno	2
	3	093653	Scodellino per gambo pedale	1
	4	813787	Piastrina completa appoggia piede	1
	5	Nr 7885	Dado fissaggio piastrina al gambo pedale	1
	6	Nr 26055	Rosetta elastica dentata per dado	1
	7	812813	Perno completo sostegno pedale comando freno (con boccole fig. 8)	1
	8	813087	Boccola interna per perno	2
	9	812815	Anello appoggio pedale	1
	10	336231	Molla richiamo pedale	1
	11	841789	Serbatoio d'alimentazione completo (con figg. 12 e 13)	1
	12	731442	Coperchio per serbatoio	1
	13	835230	Guarnizione per coperchio	1
	14	Nr 58962	Dado fissaggio serbatoio	2
	15	Nr 26053	Rosetta elastica dentata per dado	2
	16	838154	Tubo completo dal serbatoio alla pompa	1
	17	844028	Pompa completa del comando idraulico freni (Per le parti staccate vedere il Sgr. 41)	1
	18	Nr R 11006	Vite fissaggio pompa	3
	19	Nr 26055	Rosetta elastica dentata per vite	3
	20	Nr 26386	Rosetta piana per perno fissaggio pompa al pedale	1
	21	Nr 7343	Copiglia spaccata per perno fissaggio pompa al pedale	1
	22	844299	Tubo completo comando idraulico freni anteriori e interruttore a pressione	1
	23	838590	Raccordo a 4 vie per tubi comando idraulico freni anteriori e interruttore a pressione	1
	24	Nr 9025	Vite fissaggio raccordo sul puntone cruscotto	1
	25	Nr 7259	Dado per vite	1
	26	Nr 26053	Rosetta elastica dentata per dado	1
	27	—	Interruttore a pressione per fanale d'arresto (Vedere il Sgr. 64, fig. 27)	1
	28	838155	Tubo completo per freno idraulico anteriore destro	1
	29	Nr 4182	Staffetta fissaggio tubo anteriore destro	2
	30	Nr 36709	Vite autoflettante fissaggio staffetta al telaio	2
	31	Nr 26052	Rosetta elastica dentata per vite	2
	32	838156	Tubo completo per freno idraulico anteriore sinistro	1
	33	736835	Tubo flessibile comando idraulico freni anteriori	2
	34	Nr 7914	Dado fissaggio tubo flessibile	2
	35	814989	Rosetta di sicurezza per dado	2
	36	838569	Cilindro completo destro comando ganasce freni anteriori (Per le parti staccate vedere il Sgr. 41)	1
	37	838570	Cilindro completo sinistro comando ganasce freni anteriori (Per le parti staccate vedere il Sgr. 41)	1
	38	Nr 9020	Vite fissaggio cilindri al disco porta freno	2
	39	331107	Colonna per fissaggio cilindri e centraggio raccordo	2

Sgr. 39 — *Pedale comando ed impianto idraulico freni.*

Aggiorn.	Fig.	N. d'ordinaz.	DENOMINAZIONE	Quant.
40	Nr	26053	Rosetta elastica dentata per vite e colonnetta	4
41		838157	Tubo completo per freni idraulici posteriori	1
42	Nr	4194	Staffetta fissaggio tubi freno e combustibile	1
43		708995	Staffetta fissaggio tubi freno, combustibile e cavi elettrici	2
44		95876	Staffetta fissaggio tubo freno posteriore	2
45	Nr	36932	Vite autofilettante fissaggio staffette al telaio	5
46	Nr	26053	Rosetta elastica dentata per vite	5
47		736835	Tubo flessibile comando idraulico freni posteriori	1
48	Nr	7914	Dado fissaggio tubo flessibile	1
49		814989	Rosetta di sicurezza per dado	1
50		838589	Raccordo a 3 vie per tubi idraulici posteriori	1
51	Nr	58962	Dado fissaggio raccordo sul motoassale posteriore	1
52	Nr	26053	Rosetta elastica dentata per dado	1
53		838158	Tubo completo per freno idraulico posteriore destro	1
54		838159	Tubo completo per freno idraulico posteriore sinistro	1
55	Nr	4182	Staffetta fissaggio tubi posteriori	5
56	Nr	58962	Dado fissaggio staffetta sul motoassale posteriore	5
57	Nr	26053	Rosetta elastica dentata per dado	5
58		838577	Cilindro completo comando ganasce freni posteriori (<i>Per le parti staccate vedere il Sgr. 41</i>)	2
59	Nr	9020	Vite fissaggio cilindro al disco porta freno	4
60	Nr	26053	Rosetta elastica dentata per vite	4

Sgr. 40 — *Freni sulle ruote anteriori e posteriori.*

1		836670	Tamburo completo per freni ruote	4
2		836680	Piastra per tamburo freni	4
3		837612	Vite fissaggio piastra e tamburo al mozzo ruote	12
4		836674	Disco portafreno anteriore e posteriore completo (con figg. 5, 6, 7, 8, 9, 10, 11)	4
5		373648	Molla sul disco per guida ganasce	8
6		060652	Piastrina per molla	8
7	Nr	5327	Ribattino fissaggio molla e piastrina al disco	16
8		835474	Eccentrico destro con pernetto per registro ganasce	4
»		835475	Eccentrico sinistro con pernetto per registro ganasce	4
9		361363	Rosetta piana per eccentrico	8
10		336952	Molla per eccentrico	8
11	Nr	7885	Dado per fissaggio eccentrico	8
12	Nr	R 9231-2	Vite fissaggio disco portafreno anteriore al fuso a snodo	8
13	Nr	20656	Rosetta elastica dentata per vite	8
14		814807	Ganascia completa sinistra (con figg. 16, 17, 18)	4
15		814148	Ganascia completa destra (con figg. 16, 17, 18)	4
16		809003	Segmento per ganasce freni	8
17		671377	Rivetta fissaggio segmento alle ganasce	80
18		055919	Perno di guida per ganasce	8
19		838478	Perno sostegno ganasce	8
20		814733	Boccola per perno sostegno ganasce	8
21	Nr	7912-2	Dado per perno	8
22	Nr	5170	Rosetta elastica per dado	8
23		838479	Piastrina per arresto perni	4
24	Nr	9794	Vite fissaggio piastrina al disco	4
25	Nr	26053	Rosetta elastica dentata per vite	4
26		842808	Molla richiamo ganasce freni	4
27		842809	Gancio per attacco molla richiamo ganasce freni	8

Sgr. 41 — *Parti della pompa idraulica di comando 844028 e dei cilindri comando ganasce freni 838569-838570-838577.*

Aggiorn.	Fig.	N. d'ordinaz.	DENOMINAZIONE	Quant.
1		844030	Corpo pompa completo e supporto pedale	1
2		710466	Raccordo intermedio per entrata olio pompa	1
3		071319	Rosetta di tenuta per raccordo intermedio	1
4		844031	Raccordo doppio a collare sulla pompa per attacco tubi	1
5		071319	Rosetta di tenuta per raccordo	1
6		692394	Vite fissaggio raccordo alla pompa	1
7		071320	Guarnizione per vite	1
8		690460	Anello elastico per valvola della pompa	1
9		690466	Molla di reazione per pompa	1
10		731164	Scodellino per molla richiamo stantuffo pompa	1
11		690457	Molla richiamo stantuffo pompa	1
12		731165	Scodellino per molla di richiamo stantuffo	1
13		690465	Anello elastico di tenuta per stantuffo pompa	1
14		056361	Stantuffo della pompa	1
15		812819	Cuffia per pompa	1
16		818307	Puntale completo per stantuffo pompa	1
17		812821	Piastrina d'arresto per stantuffo pompa	1
18		812820	Flangia ritegno cuffia	1
19	Nr	3767	Vite fissaggio flangia al corpo pompa	2
20	Nr	26053	Rosetta elastica dentata per vite	2
21		838568	Corpo del cilindro comando ganasce freni anteriori	(*) 1
22		631260	Stantuffo per cilindro	(*) 2
23		814944	Anello elastico di tenuta per stantuffo	(*) 2
24		814943	Scodellino per molla richiamo stantuffo	(*) 2
25		690466	Molla richiamo stantuffo	(*) 1
26		690408	Cuffia per cilindro	(*) 2
27		690468	Puntale per stantuffo	(*) 2
28		817212	Vite di spurgo per cilindro	(*) 1
29	Nr	9794	Vite per vite di spurgo	(*) 1
30	Nr	26053	Rosetta elastica dentata per vite	(*) 1
31		838573	Raccordo completo d'entrata per cilindro anteriore destro	1
32		838575	Raccordo completo d'entrata per cilindro anteriore sinistro	1
33		809064	Bocchettone fissaggio raccordi d'entrata sul corpo del cilindro (*)	1
34		814957	Piastrina di sicurezza per arresto bocchettone	(*) 1
35		809065	Rosetta di tenuta per raccordi	(*) 2
36		844957	Corpo del cilindro comando ganasce freni posteriori (completo di bicono)	(*) 1
37		056361	Stantuffo per cilindro	(*) 2
38		690465	Anello elastico di tenuta per stantuffo	(*) 2
39		731165	Anello per molla richiamo stantuffo	(*) 2
40		690466	Molla richiamo stantuffo	(*) 1
41		690408	Cuffia per cilindro	(*) 2
42		690468	Puntale per stantuffo	(*) 1
43		817212	Vite di spurgo per cilindro	(*) 1
44	Nr	9794	Vite per vite di spurgo	(*) 1
45	Nr	26053	Rosetta elastica per vite	(*) 1

(*) La quantità s'intende riferita ad un solo cilindro comando ganasce.

GRUPPO - Freni sulla trasmissione.

Sgr. 42 — Freno sulla trasmissione e suo comando.

Aggiorn.	Fig.	N. d'ordinaz.	DENOMINAZIONE	Quant.
	1	838035	Leva a mano completa comando freno sulla trasmissione (con figg. 2, 3, 4, 5 e 6)	1
	2	838037	Asticina scorrevole per dente d'arresto leva	1
	3	393843	Dente d'arresto leva	1
	4	051205	Bottone per asticina	1
	5	010501	Anello elastico per asticina	1
	6	393841	Molla richiamo asticina	1
	7	838034	Supporto per leva a mano	1
	8	Nr R 11001	Vite fissaggio supporto	4
	9	Nr 26055	Rosetta elastica dentata per vite	4
	10	BS. 388370	Vite perno per fissaggio leva al supporto	1
	11	Nr 17017	Dado per vite	1
	12	Nr 5168	Rosetta elastica per dado	1
	13	374389	Settore dentato per arresto leva	1
	14	376042	Distanziale per settore	4
	15	BS. 382636	Vite fissaggio settore	2
	16	Nr 7301	Rosetta piana per vite	2
	17	Nr 58962	Dado per vite	2
	18	Nr 26053	Rosetta elastica dentata per dado	2
	19	841661	Perno sulla leva per attacco tirante	1
	20	Nr 5168	Rosetta elastica per perno	1
	21	841662	Tirante comando freno	1
	22	Nr 2482	Forcellino per tirante	1
	23	Nr 7885	Dado per registro tirante	1
	24	Nr 26386	Rosetta piana per perno fissaggio tirante alla leva	1
	25	Nr 7336	Copiglia spaccata per perno	1
	26	Nr 324	Perno fissaggio forcellino tirante alla leva comando ganasce	1
	27	Nr 7342	Copiglia spaccata per perno	2
	28	844337	Ganascia destra completa comando freno sulla trasmissione (con figg. 30, 31, 32)	1
	29	844355	Ganascia sinistra completa comando freno sulla trasmissione (con figg. 30, 31, 32)	1
	30	725540	Segmento per ganasce freno	2
	31	671377	Rivetta fissaggio segmento alle ganasce	20
	32	844356	Perno di guida per ganasce	2
	33	373648	Molla sul supporto per guida ganasce	2
	34	060652	Piastrina per molla	2
	35	Nr 5331-1	Ribattino fissaggio molla e piastrina al supporto	4
	36	844338	Piastra per sostegno ganasce	1
	37	841622	Perno per sostegno e registro ganasce	2
	38	Nr 7910	Dado per perno	2
	39	Nr 5168	Rosetta elastica per dado	2
	40	060764	Piastrina per collegamento e arresto perni	1
	41	Nr 9775	Vite fissaggio piastrina	1
	42	Nr 11954	Rosetta elastica per vite	1

Sgr. 42 — Freno sulla trasmissione e suo comando.

Aggiorn.	Fig.	N. d'ordinaz.	DENOMINAZIONE	Quant.
	43	844341	Asta completa per comando ganasce (Attuale, cioè con settore avente A=mm 15; in sostituzione di aste precedenti con settore avente A=mm 14, chiedere assieme entrambi i pistoni 851349)	1
	44	841625	Perno fissaggio leva dell'asta al supporto	1
	45	Nr 26386	Rosetta piana per perno	1
	46	Nr 7336	Copiglia spaccata per perno	1
	47	—	Pistone comando ganasce (Precedente, cioè avente B=mm 20,2). Soppresso, chiedere entrambi i pistoni 851349 unitamente all'asta 844341	—
	»	851349	Pistone comando ganasce (Attuale, cioè avente B=mm 19,5)	2
	48	841619	Rullino per comando ganasce	2
	49	844339	Puntale per comando ganasce	2
	50	Nr 7958	Copiglia spaccata per arresto puntale	2
	51	371689	Molla richiamo ganasce	1
	52	851969	Tamburo completo per freno sulla trasmissione (con fig. 53 e manicotto fig. 17 del Sgr. 30)	1
	53	Nr 3535	Vite fissaggio tamburo al manicotto di trasmissione	2

SOTTOCOMPLESSO — TELAIO E RUOTE

GRUPPO - Telaio ed annessi.

Sgr. 43 — Telaio e traversa supplementare.

Aggiorn.	Fig.	N. d'ordinaz.	DENOMINAZIONE	Quant.
	1	841652	Telaio completo	1
	2	843316	Traversa supplementare intermedia posteriore completa	1
	3	Nr R 9444	Vite fissaggio traversa al telaio	6
	4	Nr 21639	Dado per vite	6
	5	Nr 5170	Rosetta elastica per dado	6

Sgr. 44 — Ripari e coperchi sul telaio.

1	842050	Riparo anteriore completo	1
2	Nr R 11002	Vite fissaggio riparo anteriore al telaio	6
3	Nr 5196	Rosetta piana per vite	6
4	Nr 26055	Rosetta elastica dentata per vite	6
5	837585	Coperchio di gomma sulla traversa anteriore telaio	1
6	837586	Coperchio di gomma sulla traversa intermedia anter. telaio	1
7	842749	Riparo intermedio	2
8	Nr 9022	Vite fissaggio riparo intermedio al telaio	9
9	Nr 26437	Rosetta piana per vite	8
»	Nr 26397	Rosetta piana per vite	1
10	Nr 26053	Rosetta elastica dentata per vite	9
11	842352	Riparo per tubo anteriore del silenziatore di scarico	1
12	Nr 9794	Vite fissaggio riparo tubo silenziatore al telaio	2
13	Nr 26053	Rosetta elastica dentata per vite	2
14	842051	Riparo centrale per albero di trasmissione	1
15	Nr R 10999	Vite fissaggio riparo centrale al telaio	4
16	Nr 26055	Rosetta elastica dentata per vite	4
17	842052	Riparo per silenziatore di scarico	1
18	Nr 9022	Vite fissaggio riparo del silenziatore al telaio	4
19	Nr 26437	Rosetta piana per vite	4
20	Nr 58962	Dado per vite	4
21	Nr 26053	Rosetta elastica dentata per dado	4

Sgr. 45 — Gancio di traino.

1	837599	Complessivo gancio di traino	1
2	837600	Gancio di traino	1
3	837602	Battacchio per gancio di traino	1
4	837603	Nottolino per gancio di traino	1
5	837604	Perno sul nottolino per gancio di traino	1
6	837605	Molla per nottolino del gancio di traino	1
7	Nr R 22711	Vite fissaggio battacchio e nottolino al gancio	1

Aggiorn.	Fig.	N. d'ordinaz.	DENOMINAZIONE	Quant.
	8	Nr 16943	Dado per vite	1
	9	Nr 5196	Rosetta piana per dado	1
	10	Nr 7344	Copiglia spaccata per dado	1
	11	Nr 29958	Chiodo fissaggio molla al battacchio	1
	12	Nr R 9386-2	Vite fissaggio gancio di traino al telaio	4
	13	Nr 7933	Dado per vite	4
	14	Nr 7346	Copiglia spaccata per dado	4

Sgr. 46 — Sospensione del gruppo motore-cambio.

1	837034	Supporto destro per sospensione anteriore motore	1
2	837035	Supporto sinistro completo per sospensione anteriore motore	1
3	Nr R 9234-2	Vite fissaggio supporti al motore	8
4	Nr 5168	Rosetta elastica per vite	8
5	837038	Supporto inferiore sinistro per sospensione anteriore motore	1
6	837039	Supporto inferiore destro per sospensione anteriore motore	1
7	Nr R 11004	Vite fissaggio supporti inferiori al telaio	4
8	Nr 5196	Rosetta piana per vite	4
9	Nr 17016	Dado per vite	4
10	Nr 26055	Rosetta elastica dentata per vite	4
11	837040	Tassello elastico completo per sospensione anteriore motore	2
12	Nr 17016	Dado fissaggio tassello al supporto superiore	4
13	Nr 26055	Rosetta elastica dentata per dado	4
14	Nr R 9229	Vite fissaggio tassello al supporto inferiore	2
15	Nr 5168	Rosetta elastica per vite	2
16	841552	Traversa per sospensione posteriore motore-cambio	1
17	Nr R 11000	Vite fissaggio traversa al telaio	8
18	Nr 26055	Rosetta elastica dentata per vite	8
19	841553	Tassello elastico completo per sospensione posteriore	1
20	Nr 35167	Prigioniero sulla scatola riduttore per fissaggio tassello elastico	2
21	Nr 17016	Dado per prigioniero	2
22	Nr 26055	Rosetta elastica dentata per dado	2
23	Nr R 11000	Vite fissaggio tassello elastico sulla traversa	2
24	Nr 26055	Rosetta elastica dentata per vite	2

GRUPPO - Sterzo.

Sgr. 47 — Organi della guida.

1	844900	Complessivo volante sterzo con piantone	1
2	844927	Complessivo scatola sterzo	1
3	093230	Volante completo comando sterzo	1
4	836254	Mozzo per volante comando sterzo	1
5	Nr 3767	Vite fissaggio volante al mozzo	6
6	Nr 26053	Rosetta elastica dentata per vite	6
7	836253	Albero comando sterzo	1
8	Nr 7914	Dado fissaggio volante all'albero	1
9	836944	Supporto per albero comando sterzo	1

Aggiorn.	Fig.	N. d'ordinaz.	DENOMINAZIONE	Quant.
10		712516	Boccola per supporto albero	1
11		836945	Piastrina per ritegno boccola	1
12	Nr	3439	Vite fissaggio supporto	2
13		849436	Complessivo giunto elastico per albero comando sterzo	1
14		849437	Manicotto per giunto elastico	2
15		702275	Anello per giunto elastico	1
16		658695	Connessione per massa avvisatore	1
17		849439	Vite fissaggio giunto elastico al manicotto	4
18	Nr	16943	Dado per vite	4
19	Nr	5196	Rosetta piana per dado	4
20	Nr	7343	Copiglia spaccata per dado	4
21		849438	Vite fissaggio manicotti sull'albero e sulla vite senza fine	2
22		716978	Piastrina di sicurezza per vite	2
23		851631	Scatola sterzo completa (con fig. 24)	1
24		810550	Boccola sulla scatola per albero comando sterzo (da alesare dopo piantata sulla scatola)	2
25	Nr	3005	Tappo per scatola sterzo	1
26	Nr	2873	Guarnizione per tappo	1
27		843948	Vite senza fine comando sterzo	1
28		843953	Manicotto completo per vite senza fine (con fig. 29)	1
29		843954	Boccola per manicotto (da alesare dopo piantata sul manicotto)	1
30		843279	Cuscinetto a sfere per vite senza fine	1
31		843955	Manicotto per registro cuscinetto	1
32		843956	Dado per manicotto registro cuscinetto	1
33		843945	Coperchio posteriore reggispinta per cuscinetto	1
34		843946	Guarnizione per coperchio posteriore	1
35		819877	Guarnizione sul coperchio posteriore reggispinta per cuscinetto	1
36	Nr	R 11003-2	Vite fissaggio coperchio posteriore	4
37	Nr	26055	Rosetta elastica dentata per vite	4
38		843950	Albero completo per scatola sterzo	1
39		817276	Guarnizione per albero scatola sterzo	1
40		843943	Coperchio superiore per scatola sterzo	1
41		843947	Guarnizione per coperchio superiore	1
42	Nr	9024	Vite fissaggio coperchio superiore	4
43	Nr	26053	Rosetta elastica dentata per vite	4
44		843940	Coperchio anteriore completo per scatola sterzo	1
45		843942	Guarnizione per coperchio anteriore	1
46	Nr	9024	Vite fissaggio coperchio anteriore	4
47	Nr	26053	Rosetta elastica dentata per vite	4
48		836260	Leva sulla scatola per comando sterzo	1
49	BS.	701436	Dado fissaggio leva all'albero comando sterzo	1
50	Nr	5174	Rosetta elastica per dado	1
51	Nr	9245	Vite superiore fissaggio scatola sterzo alla scatola sospensione	2
52		649815	Piastrina doppia per vite	1
53	Nr	26386	Rosetta piana per vite	2
54	Nr	9238	Vite inferiore corta fissaggio scatola sterzo alla scatola sospensione	1
55	Nr	9251	Vite inferiore lunga fissaggio scatola sterzo alla scatola sospensione	1
56		649961	Piastrina di sicurezza per viti	2
57	Nr	26386	Rosetta piana per viti	4

Aggiorn.	Fig.	N. d'ordinaz.	DENOMINAZIONE	Quant.
	1	836265	Complessivo tirante trasversale intermedio comando sterzo	1
	2	836266	Tirante trasversale intermedio comando sterzo	1
	3	814220	Perno per tirante trasversale intermedio	2
	4	816223	Boccola elastica per perno tirante	4
	5	Nr 7931	Dado per perno	2
	6	Nr 7344	Copiglia spaccata per dado	2
	7	836257	Leva di rinvio completa comando sterzo	1
	8	814214	Perno per leva di rinvio comando sterzo	1
	9	Nr 7914	Dado fissaggio perno alla leva di rinvio	1
	10	849790	Supporto completo per leva di rinvio comando sterzo (con figg. 11 e 12)	1
	11	814119	Boccola per supporto (da alesare dopo piantata)	2
	12	Nr 34084	Ingrassatore sul supporto per lubrificazione perno	1
	13	835609	Rosetta di spallamento per leva di rinvio (spessore mm 1)	2
		» 836031	Rosetta di spallamento (spessore mm 1,1)	2
		» 836032	Rosetta di spallamento (spessore mm 1,2)	2
		» 836033	Rosetta di spallamento (spessore mm 1,3)	2
		» 836034	Rosetta di spallamento (spessore mm 1,4)	2
	14	Nr 7933	Dado fissaggio perno per leva di rinvio al supporto	1
	15	835608	Rosetta piana per dado	1
	16	Nr 7346	Copiglia spaccata per dado	1
	17	Nr 9238-2	Vite fissaggio supporto alla scatola sospensione	4
	18	649815	Piastrina doppia superiore per viti	1
	19	649961	Piastrina di sicurezza inferiore per vite	2
	20	836267	Complessivo tirante trasversale laterale destro comando sterzo	1
	21	836268	Complessivo tirante trasversale laterale sinistro comando sterzo	1
	22	836269	Tirante trasversale laterale destro comando sterzo	1
	23	836270	Tirante trasversale laterale sinistro comando sterzo	1
	24	835662	Complessivo testa destra (a passo destro) per tirante destro	1
	25	836263	Complessivo testa sinistra (a passo sinistro) per tirante destro	1
	26	836264	Complessivo testa destra (a passo destro) per tirante sinistro	1
	27	835663	Complessivo testa sinistra (a passo sinistro) per tirante sinistro	1
	28	835659	Testa destra (a passo destro) per tirante destro	1
	29	836261	Testa sinistra (a passo sinistro) per tirante destro	1
	30	836262	Testa destra (a passo destro) per tirante sinistro	1
	31	835660	Testa sinistra (a passo sinistro) per tirante sinistro	1
	32	Nr 34072	Ingrassatore per teste tiranti	4
	33	835666	Perno a sfera per testa tirante	4
	34	835664	Semi-cuscinetto concavo per testa tirante	4
	35	835665	Scodellino per testa tirante	4
	36	835667	Guarnizione per testa tirante	4
	37	Nr 7933	Dado per perno a sfera	4
	38	Nr 7346	Copiglia spaccata per dado	4
	39	835654	Molla per snodo tirante	4
	40	835657	Scodellino per molla	4
	41	835652	Tappo per snodo tirante	4
	42	814314	Morsetto per testa tirante	4
	43	Nr R 11006-2	Vite bloccaggio teste ai tiranti	4
	44	Nr 17016	Dado per vite	4
	45	Nr 26055	Rosetta elastica dentata per dado	4
	46	836255	Leva destra sul fuso a snodo per comando sterzo	1
	47	836256	Leva sinistra sul fuso a snodo per comando sterzo	1
	48	Nr R 9234-2	Vite fissaggio leve sul fuso a snodo	4
	49	836354	Piastrina di sicurezza per viti	2

GRUPPO - Sospensioni e ruote.

Sgr. 49 — Sospensione anteriore e fuso a snodo.

Aggiorn.	Fig.	N. d'ordinaz.	DENOMINAZIONE	Quant.
	1	845121	Complessivo sinistro della sospensione anteriore	1
	»	845848	Complessivo destro della sospensione anteriore	1
2		837198	Elemento completo destro della sospensione anteriore	1
»		837199	Elemento completo sinistro della sospensione anteriore	1
3	Nr	34495	Prigioniero corto superiore anteriore fissaggio scatola al telaio	2
4	Nr	21647	Dado per prigioniero	2
5	Nr	26056	Rosetta elastica dentata per dado	2
6	Nr	34498	Prigioniero lungo superiore posteriore fissaggio scatola al telaio	2
7		849873	Dado per prigioniero	2
8	Nr	26056	Rosetta elastica dentata per dado	2
9	Nr	R 9234	Vite laterale fissaggio scatola sospensione al telaio	4
10	Nr	R 9245	Vite inferiore fissaggio scatola sospensione al telaio	4
11	Nr	21647	Dado per viti	8
12	Nr	26056	Rosetta elastica dentata per dado e vite	12
13		842381	Paracolpi completo per sospensione anteriore	2
14	Nr	21647	Dado fissaggio paracolpi al braccio	2
15	Nr	26056	Rosetta elastica dentata per dado	2
16		842385	Mensola destra per paracolpi sospensione anteriore	1
»		842386	Mensola sinistra per paracolpi sospensione anteriore	1
17	Nr	R 11002	Vite fissaggio mensola alla scatola	8
18	Nr	26055	Rosetta elastica dentata per vite	8
19		814155	Tassello elastico sul telaio per braccio oscillante superiore	2
20		843668	Piastra destra per braccio oscillante superiore	1
»		843669	Piastra sinistra per braccio oscillante superiore	1
21	Nr	R 9713-2	Vite fissaggio piastra al braccio superiore	4
22	Nr	538	Rosetta di sicurezza per vite	4
23		843872	Braccio oscillante inferiore completo per sospensione anteriore (con figg. 24 e 25)	2
24		368790	Boccola per forcilla braccio oscillante inferiore	4
25	Nr	1592	Tappo per braccio oscillante inferiore	2
26		727503	Perno per collegamento braccio oscillante inferiore e scatola	2
27	Nr	34084	Ingrassatore per perno	2
28		699016	Rosetta sul perno per rasamento braccio (spessore mm 2)	4
»		699017	Rosetta sul perno per rasamento braccio (spessore mm 2,1)	4
»		699018	Rosetta sul perno per rasamento braccio (spessore mm 2,2)	4
29		628776	Anello elastico per arresto perno sul braccio	2
30	BS.	701436	Dado registro perno per braccio oscillante	2
31		699002	Piastrina di sicurezza per dado	2
32		702968	Chiavetta fissaggio perno al braccio oscillante	4
33		837445	Fuso a snodo	2
34		816504	Anello elastico interno superiore per fuso a snodo	2
35		837446	Cuscinetto superiore per fuso a snodo	2
36		814115	Crocera completa per collegamento braccio superiore al fuso a snodo (con fig. 37)	2
37		814119	Boccola per crocera	2
38		837245	Ralla inferiore per fuso a snodo (spessore mm 3,95)	2
»		814120	Ralla (spessore mm 4)	2
»		837281	Ralla (spessore mm 4,05)	2
»		837282	Ralla (spessore mm 4,10)	2

Sgr. 49 — Sospensione anteriore e fuso a snodo.

Aggiorn.	Fig.	N. d'ordinaz.	DENOMINAZIONE	Quant.
	39	814113	Anello elastico interno inferiore per fuso a snodo	2
	40	836741	Manicotto completo destro per collegamento braccio inferiore al fuso a snodo (con fig. 41)	1
	»	836742	Manicotto completo sinistro per collegamento braccio inferiore al fuso a snodo (con fig. 41)	1
41		814119	Boccola per manicotto di collegamento	2
42		814109	Anello elastico per braccio oscillante superiore	4
43		814105	Boccola completa fissaggio braccio superiore alla crociera (con fig. 44)	2
44	Nr	34084	Ingrassatore per boccola	2
45		814106	Boccola completa fissaggio braccio superiore alla crociera	2
46		836736	Perno per manicotto collegamento braccio oscillante inferiore al fuso a snodo	2
47	Nr	34084	Ingrassatore per perno	2
48		699006	Rosetta sul perno per rasamento braccio oscillante (spessore mm 1,8)	4
	»	699022	Rosetta sul perno (spessore mm 1,9)	4
	»	699023	Rosetta sul perno (spessore mm 2)	4
	»	699024	Rosetta sul perno (spessore mm 2,1)	4
	»	699025	Rosetta sul perno (spessore mm 2,2)	4
	»	699026	Rosetta sul perno (spessore mm 2,3)	4
	»	699027	Rosetta sul perno (spessore mm 2,4)	4
	»	699028	Rosetta sul perno (spessore mm 2,5)	4
49		714072	Chiavetta fissaggio perno al manicotto	2
50		816504	Anello elastico esterno per fuso a snodo	4
51		814112	Anello per fuso a snodo	4
52	Nr	7246-2	Dado fissaggio fuso a snodo	4
53	Nr	7338	Copiglia spaccata per dado	4

Sgr. 50 — Barra stabilizzatrice per sospensione anteriore.

1		840340	Barra stabilizzatrice della sospensione anteriore	1
2		840344	Tassello elastico per sostegno barra	2
3		840345	Supporto per tassello elastico sostegno barra	2
4	Nr	R 9230	Vite fissaggio supporto al telaio	4
5	Nr	21647	Dado per vite	4
6	Nr	26056	Rosetta elastica dentata per dado	4
7		840342	Tirante completo destro per barra stabilizzatrice	1
»		840343	Tirante completo sinistro per barra stabilizzatrice	1
8		843874	Perno fissaggio tirante al braccio oscillante inferiore	2
9	Nr	7913	Dado fissaggio perno al braccio oscillante	2
10	Nr	538	Rosetta di sicurezza per dado	2
11		814677	Boccola elastica per perno attacco tirante	4
12	Nr	7933	Dado fissaggio tirante al perno	2
13		814890	Rosetta piana per dado	2
14	Nr	7346	Copiglia spaccata per dado	2
15		840349	Occhiello per attacco tirante alla barra	2
16	Nr	21647	Dado fissaggio occhiello alla barra	2
17	Nr	26056	Rosetta elastica dentata per dado	2
18	Nr	9273-2	Vite fissaggio tirante all'occhiello per barra	2
19		814677	Boccola elastica per vite	4
20		836212	Distanziale per vite	2
21	Nr	7931-2	Dado per vite	2
22	Nr	7344	Copiglia spaccata per dado	2

Sgr. 51 — Parti della scatola per sospensione anteriore.

Aggiorn.	Fig.	N. d'ordinaz.	DENOMINAZIONE	Quant.
	1	837196	Scatola destra completa della sospensione anteriore (con figg. 2, 3 e boccola esterna delle figg. 4 e 5)	1
	»	837197	Scatola sinistra completa della sospensione anteriore (con figg. 2, 3 e boccola esterna delle figg. 4 e 5)	1
	2	699005	Tubo riparo perno braccio oscillante	2
	3	698999	Boccola sulla scatola per perno braccio oscillante	4
	4	333093 A	Cuscinetto lato interno per scatola sospensione anteriore	2
	5	373846 A	Cuscinetto lato esterno per scatola sospensione anteriore	2
	6	Nr 3006-1	Tappo superiore per scatola	2
	7	Nr 2799	Guarnizione per tappo	2
	8	836735	Braccio oscillante superiore per sospensione anteriore	2
	9	333100	Rondella di rasamento per cuscinetto braccio oscillante	2
	10	336795	Guarnizione interna per braccio oscillante superiore	2
	11	—	Guarnizione esterna per braccio oscillante (montata in produzione, per ricambi chiedere invece la fig. 11 M)	—
	11 M	732284	Guarnizione esterna a collare apribile per braccio oscillante	2
	12	732221	Leva interna completa per braccio oscillante	2
	13	724728	Distanziale per leva interna	2
	14	330539	Anello di registro cuscinetto (spessore mm 0,10)	1
	»	330540	Anello di registro cuscinetto (spessore mm 0,15)	1
	15	333101	Rondella di spallamento per cuscinetto	2
	16	BS. 202338	Dado fissaggio leva al braccio	2
	17	330533	Piastrina di sicurezza per dado	2
	18	840696	Cappuccio per cuscinetto braccio oscillante superiore	2
	19	382336	Guarnizione per cappuccio	2
	20	Nr 15005	Prigioniero fissaggio cappuccio	6
	21	Nr 58962	Dado per prigioniero	6
	22	Nr 26053	Rosetta elastica dentata per dado	6
	23	841053	Molla ad elica della sospensione anteriore	2
	24	333106	Anello superiore appoggio molla	2
	25	333107	Semianello appoggio molla	4
	26	836737	Ammortizzatore per sospensione anteriore (Per le parti staccate vedere il Sgr. 52)	2
	27	718358	Tappo per scatola sospensione anteriore	2
	28	718359	Cuscinetto sul tappo scatola per testa sferica ammortizzatore	2
	29	333619	Guarnizione per tappo	2

Sgr. 52 — Parti degli ammortizzatori 836737 per sospensione anteriore.

				(*)
	1	Riv 582	Corpo completo dell'ammortizzatore	1
	2	836732	Molla ad elica di tamponamento per sospensione anteriore	1
	3	Riv 584	Stelo per stantuffo ammortizzatore	1
	4	Riv 556	Disco limitatore alzata valvola membrana	1
	5	Riv 557	Molla a stella per valvola a membrana	1
	6	Riv 558	Gruppo di due rosette regolazione alzata valvola	1
	7	Riv 559	Valvola a membrana	1
	8	Riv 583	Stantuffo per ammortizzatore	1
	9	Riv 561	Disco con minimo tipo 1	1
	10	Riv 576	Disco tipo 3 per valvola di rimbalzo	1
	11	Riv 563	Rosetta per tappo fissaggio stantuffo	1
	12	Riv 564	Astuccio guida molla valvola rimbalzo	1
	13	Riv 670	Molla tipo D per valvola rimbalzo	1
	14	Riv 566	Tappo fissaggio stantuffo	1
	15	335503	Ugello per valvola di compressione	1
	16	Riv 193	Molla a linguetta (spessore 0,15) per valvola compressione	1

Sgr. 52 — Parti degli ammortizzatori 836737 per sospensione anteriore.

Aggiorn.	Fig.	N. d'ordinaz.	DENOMINAZIONE	Quant.
	17	335507	Disco per valvola di compressione	1 (*)
	18	335504	Stelo per valvola di compressione	1
	19	335505	Molla per valvola di compressione	1
	20	335506	Astuccio per valvola di compressione	1
	21	333110	Testa sferica per ammortizzatore	1
	22	352727	Rosetta di sicurezza per testa sferica	1
	23	352728	Controdado per testa sferica	1
	24	330552	Guarnizione per testa sferica	1

(*) La quantità s'intende riferita ad un solo ammortizzatore.

Sgr. 53 — Sospensione posteriore.

	1	842286	Molla a balestra per sospensione posteriore (composta di lame, chiavetta, staffette e boccole fig. 2)	2
	»	842286 A	Lama maestra per molla (con boccole fig. 2)	2
	»	842286 B	Seconda lama per molla	2
	»	842289	Chiavetta per unione lame	2
	»	Nr 7910	Dado per chiavetta	2
	»	842287	Staffa esterna per bloccaggio lame (completa di bulloneria)	4
	»	842288	Staffa interna per bloccaggio lame (completa di bulloneria)	4
	»	Nr 5364	Chiodo fissaggio staffe	8
	2	386893	Boccola per molla a balestra posteriore	4
	3	622927	Anello di spallamento per boccola anteriore	4
	4	330539	Anello di registro per supporto ant. molla (spess. mm 0,10)	—
	»	330540	Anello di registro (spessore mm 0,15)	—
	5	733678	Perno anteriore fissaggio molla posteriore al telaio	2
	6	Nr 34078	Ingrassatore per perno anteriore	2
	7	Nr 7266	Dado per perno anteriore	2
	8	Nr 540	Rosetta di sicurezza per dado	2
	9	386893	Boccola sul telaio per perno fissaggio biscottini	2
	10	386895	Biscottino interno per sostegno molla posteriore	2
	11	386896	Biscottino esterno per sostegno molla posteriore	2
	12	733677	Perno posteriore fissaggio biscottini molla posteriore	4
	13	Nr 34078	Ingrassatore per perno posteriore	4
	14	Nr 7935	Dado per perno posteriore	4
	15	Nr 5202	Rosetta piana per dado	4
	16	Nr 7970	Copiglia spaccata per dado	4
	17	837013	Staffa fissaggio molla al motoassale posteriore	4
	18	837015	Piastra inferiore destra completa per molla e attacco inferiore ammortizzatore	1
	»	837016	Piastra inferiore sinistra completa per molla e attacco inferiore ammortizzatore	1
	19	735802	Dado per staffa	8
	20	837014	Piastrina di sicurezza per dado	4
	21	726512	Ammortizzatore completo per sospensione posteriore (Per le parti staccate vedere il Sgr. 54)	2
	22	814677	Boccola elastica sulla colonnetta per attacco ammortizzatore	8
	23	814890	Rosetta esterna sulla colonnetta per attacco ammortizzatore	4
	24	Nr 7933	Dado fissaggio ammortizzatore posteriore	4
	25	Nr 7346	Copiglia spaccata per dado	4
	26	837006	Paracolpi completo per sospensione posteriore	2
	27	Nr R 11002	Vite fissaggio paracolpi al telaio	4
	28	Nr 17016	Dado per vite	4
	29	Nr 26055	Rosetta elastica dentata per dado	4

Sgr. 54 — Parti degli ammortizzatori 726512 per sospensione posteriore.

Aggiorn.	Fig.	N. d'ordinaz.	DENOMINAZIONE	Quant.
				(*)
1	Riv	618	Gruppo cilindro e serbatoio	1
2	Riv	620	Tube copripolvere con stelo	1
3	Riv	546	Guarnizione superiore completa con rosetta	1
4	Riv	556	Disco limitatore alzata valvola a membrana	1
5	Riv	557	Molla a stella per valvola a membrana	1
6	Riv	558	Gruppo di due rosette regolazione alzata valvola a membrana	1
7	Riv	559	Valvola a membrana	1
8	Riv	560	Stantuffo	1
9	Riv	561	Disco con minimo tipo 1	1
10	Riv	570	Disco tipo 2 per valvola rimbalzo	1
11	Riv	563	Rosetta per tappo fissaggio stantuffo	1
12	Riv	564	Astuccio guida molla valvola rimbalzo	1
13	Riv	575	Molla tipo B per valvola rimbalzo	1
14	Riv	566	Tappo fissaggio stantuffo	1
15	Riv	389	Ugello per valvola compressione	1
16		335507	Disco per valvola compressione	1
17	Riv	193	Molla a linguetta (spessore 0,15) per valvola compressione	1
18		335504	Stelo per valvola compressione	1
19	Riv	568	Molla per valvola compressione	1
20		335506	Astuccio guida valvola compressione	1
21	Riv	593	Tappo ad occhio inferiore	1
22	Riv	51	Guarnizione per tappo ad occhio	1

(*) La quantità s'intende riferita ad un solo ammortizzatore.

Sgr. 55 — Mozzi e ruote anteriori e posteriori.

1		836678	Complessivo tamburo per freno ruota anteriore destra	1
»		836679	Complessivo tamburo per freno ruota anteriore sinistra	1
»		836677	Complessivo tamburo per freno ruota posteriore sinistra	1
»		836676	Complessivo tamburo per freno ruota posteriore destra	1
2		836618	Mozzo completo anteriore destro (con fig. 4)	1
»		836619	Mozzo completo anteriore sinistro (con fig. 4)	1
3		836616	Mozzo completo posteriore destro (con fig. 4)	1
»		836617	Mozzo completo posteriore sinistro (con fig. 4)	1
4		815801	Colonna a passo destro per fissaggio ruote al mozzo destro	10
»		815802	Colonna a passo sinistro per fissaggio ruote al mozzo sinistro	10
5		841694	Dado a passo destro per colonna 815801	10
»		841695	Dado a passo sinistro per colonna 815802	10
6		840703	Coppa per mozzi ruote anteriori	2
7		836632	Guarnizione sul mozzo ruote anteriori per cuscinetto fuso a snodo	2
8		836620	Paraolio sul mozzo per ruote anteriori	2
9		836621	Guarnizione per paraolio	2
10	Nr	9775	Vite fissaggio paraolio al mozzo	12
11	Nr	26052	Rosetta elastica dentata per vite	12
12		836622	Ruota completa 4½ K 16 (con figg. 13, 14, 15)	5
13		377689	Piastrina per equilibramento ruota	—
14	Nr	7259	Dado fissaggio piastrina alla ruota	20
15	Nr	26053	Rosetta elastica dentata per vite	20

SOTTOCOMPLESSO — IMPIANTO ELETTRICO

GRUPPO - Accensione.

Sgr. 56 — Distributore e rocchetto d'accensione, cavi e candele.

Aggiorn.	Fig.	N. d'ordinaz.	DENOMINAZIONE	Quant.
1		011000	Rocchetto d'accensione	1
2	Nr	R 11000	Vite fissaggio rocchetto sul cruscotto	2
3	Nr	26055	Rosetta elastica dentata per vite	2
4		711733	Cavo bassa tensione tra rocchetto e distributore	1
5	Nr	4053	Cappuccio per protezione capocorda sul rocchetto e sul distributore	4
6		845350	Cavo alta tensione tra rocchetto e distributore	1
7	Nr	4386	Capocorda per cavo, lato rocchetto	1
8	Nr	4053	Cappuccio per protezione capocorda	1
9		673362	Raccordo unipolare ad innesto per cavo, lato distributore	1
10		692051	Soppressore a cappuccio diritto per cavo, lato distributore	1
11		839049	Distributore d'accensione (Per le parti staccate vedere il Sgr. 58)	1
12		834696	Conduttore dal distributore alla candela N. 1	1
13		834697	Conduttore dal distributore alla candela N. 2	1
14		834694	Conduttore dal distributore alla candela N. 3	1
15		834695	Conduttore dal distributore alla candela N. 4	1
16	Nr	4386	Capocorda per conduttori candele sul distributore	4
17	Nr	4052	Cappuccio sul distributore per protezione capocorda	4
18		692051	Soppressore a cappuccio diritto per candele	4
19		800811	Candela d'accensione (completa di guarnizione)	4
20		087572	Anello per conduttori candele accensione	1
21		372587	Anello bloccaggio conduttori accensione	1
22		673363	Condensatore antidisturbo per rocchetto d'accensione	1
23		845353	Conduttore massa carrozzeria	1
24	Nr	R 11000	Vite fissaggio condensatore e conduttore massa sul cruscotto	1
25	Nr	26055	Rosetta elastica dentata per vite	1

Sgr. 57 — Comando distributore accensione.

1		813393	Supporto per distributore e comando pompa olio	1
2		849521	Anello tenuta acqua per supporto distributore	1
3	Nr	9026	Vite fissaggio supporto al basamento	2
4	Nr	5164	Rosetta elastica per vite	2
5		838539	Manicotto con innesto per comando distributore	1
6		—	Bocchettone per arresto manicotto e raccordo tubo ritorno olio dal filtro al basamento (Vedere Sgr. 17, fig. 50)	1
7	Nr	9037	Vite bloccaggio distributore al supporto	1
8	Nr	58962	Dado per vite	1
9	Nr	5164	Rosetta elastica per dado	1

Aggiorn.	Fig.	N. d'ordinaz.	DENOMINAZIONE	Quant.
1	Mi	411	Calotta completa	1
2	Mi	689	Molla fissaggio calotta	2
3	Mi	1774	Vite fissaggio molla e piastra rottore	2
4	Mi	1775	Rosetta elastica per vite	2
5	Mi	2121	Alberino completo di masse e camma (con figg. 6, 7, 8, 9, 10, 11, 12, 13)	2
6	Mi	2122	Alberino completo di piastra portamasse	1
7	Mi	2123	Masse per anticipo	2
8	Mi	2124	Molla per masse	2
9	Mi	2125	Rosetta piana appoggia masse	4
10	Mi	696	Rosetta elastica tenuta masse	2
11	Mi	2126	Camma con forcilla	1
12	Mi	779	Rosetta piana rasamento camma	1
13	Mi	138	Feltro lubrificazione perno per camma	1
14	Mi	1943	Rosetta di spessore fra piastra portamasse e carcassa	1
15	Mi	130	Giunto	1
16	Mi	179	Spina per giunto	1
17	Mi	1944	Rosetta piana fra carcassa e giunto (spessore mm 0,1)	1
	»	Mi 1945	Rosetta piana fra carcassa e giunto (spessore mm 0,3)	1
	»	Mi 1946	Rosetta piana fra carcassa e giunto (spessore mm 0,5)	1
18	Mi	204	Distributore	1
19	Mi	2127	Rottore completo (con figg. 20, 21, 22, 23, 24)	1
20	Mi	596	Martelletto completo con contatto	1
21	Mi	1782	Feltro lubrificazione perno per martelletto	1
22	Mi	1785	Vite per contatto	1
23	Mi	1928	Dado per vite	1
24	Mi	1784	Feltro sulla piastra per lubrificazione camma	1
25	Mi	1791	Vite per presa corrente e per spia segnalazione massimi giri motore	2
26	Mi	714	Piastrina isolante per vite	4
27	Mi	715	Blocchetto isolante per vite	2
28	Mi	1792	Dado per vite	4
29	Mi	1775	Rosetta elastica per dado	4
30	Mi	1793	Rosetta piana di protezione per dado	2
31	Mi	2128	Condensatore	1
32	Mi	1788	Vite fissaggio condensatore	2
33	Mi	1775	Rosetta elastica per vite	2
34	Mi	1787	Ingrassatore completo di coperchio	1

GRUPPO - Avviamento del motore.

Sgr. 59 — Motorino avviamento e suo comando.

1		802391	Motorino avviamento (Per le parti staccate vedere il Sgr. 60)	1
2		848175	Prigioniero sul cambio per fissaggio motorino avviamento	1
3	Nr	17016	Dado per prigioniero	1
4	Nr	5166	Rosetta elastica per dado	1
5	Nr	R 11012	Vite fissaggio motorino avviamento	1
6	Nr	5166	Rosetta elastica per vite	1
7		841591	Complessivo comando motorino (con figg. 8, 9, 10, 11)	1
8		056497	Dado fissaggio pomello	1
9	BS.	605279	Rosetta piana cromata per dado	1

Aggiorn.	Fig.	N. d'ordinaz.	DENOMINAZIONE	Quant.
10	Nr	5200	Rosetta piana per ghiera pomello	1
11		841592	Trasmissione flessibile comando motorino	1
12		841590	Anello sul cruscotto per passaggio comando motorino	1
13		841594	Alberino completo di leve e supporti per comando motorino	1
14	Nr	9024	Vite fissaggio supporti alberino	2
15	Nr	26053	Rosetta elastica dentata per vite	2
16		841596	Trasmissione flessibile dal motorino alla leva dell'alberino	1
17		087230	Tubetto fissaggio fili sulle leve	3

Sgr. 60 — Parti del motorino d'avviamento 802391.

1		802396	Indotto completo	1
2		802395	Avvolgimento induttore completo	1
3	Nr	3559	Vite fissaggio espansioni polari	4
4		353784	Rosetta per arresto ruota libera	1
5		802399	Innesto avviamento completo (composto delle figg. dal N. 6 al 16)	1
6		812827	Pignone completo (con boccola fig. 7)	1
7		812100	Boccola per pignone	1
8		802400	Mozzo per ruota libera	1
9		655783	Rullo per ruota libera	4
10		655784	Puntalino per rullo	4
11		655785	Molla per puntalino	4
12		655786	Disco per ruota libera	1
13		655787	Anello elastico per ruota libera	1
14		816469	Molla per innesto avviamento	1
15		837087	Manicotto per innesto avviamento	1
16		065894	Anello elastico per arresto manicotto	1
17		367500	Rosetta per rasamento alberino lato pignone	1
18		367501	Rosetta frontale per arresto alberino lato pignone	1
19		812760	Supporto lato pignone completo (con boccola fig. 20)	1
20		651993	Boccola per supporto lato pignone	1
21		637404	Rosetta frontale per collettore	1
22		637405	Protezione per rosetta frontale	1
23		817439	Rondella di spessore di compensazione	1
24		637401	Supporto lato collettore completo	1
25		637403	Boccola per supporto lato collettore	1
26		637412	Spazzola per motorino	2
27		637410	Molla per premi-spazzola	2
28	Nr	3747	Vite fissaggio spazzola e bobinaggio induttore al porta-spazzola	2
29	Nr	11953	Rosetta elastica per vite	2
30		053135	Fascia per supporto lato collettore	1
31	Nr	3753	Vite fissaggio fascia	1
32	Nr	1969	Dado per vite	1
33		800807	Tirante per fissaggio supporti	2
34	Nr	7297	Dado per tirante	2
35	Nr	11954	Rosetta elastica per dado	2
36		636796	Complessivo interruttore	1
37	Nr	7885	Dado per conduttori sul contatto fisso dell'interruttore	3
38		368500	Isolante per appoggio interruttore	1
39	Nr	3897	Vite fissaggio interruttore al supporto	2
40	Nr	11954	Rosetta elastica per vite	2

Aggiorn.	Fig.	N. d'ordinaz.	DENOMINAZIONE	Quant.
	41	802402	Leva completa comando innesto avviamento	1
	42	802404	Leva esterna completa comando innesto avviamento	1
	43	203945	Rosetta piana per perno leva esterna	2
	44	Nr 7885	Dado fissaggio leva	1
	45	Nr 5166	Rosetta elastica per dado	1

GRUPPO - Generatore.

Sgr. 61 — Dinamo, batteria e gruppo di regolazione.

1	842671	Dinamo (senza puleggia) (Per le parti staccate vedere il Sgr. 62)	1
2	845388	Puleggia condotta completa comando dinamo	1
3	Nr 4053	Cappuccio piccolo per protezione capocorda sulla dinamo	1
4	Nr 4054	Cappuccio grande per protezione capocorda sulla dinamo	1
5	839435	Staffa inferiore fissaggio dinamo	1
6	Nr R 11003	Vite fissaggio staffa al basamento	2
7	Nr 5166	Rosetta elastica per vite	1
8	Nr 5196-2	Rosetta piana per vite	1
9	835088	Vite fissaggio dinamo alla staffa	1
10	Nr 21647	Dado per vite	1
11	Nr 5168	Rosetta elastica per dado	1
12	839434	Staffa superiore fissaggio dinamo	1
13	Nr 35165	Prigioniero fissaggio staffa al basamento	1
14	Nr 17016	Dado per prigioniero	1
15	Nr 5166	Rosetta elastica per dado	1
16	851541	Riparo calore completo per motorino avviamento e dinamo	1
17	Nr 35165	Prigioniero fissaggio riparo al condotto di scarico	1
18	Nr 17016-4	Dado per prigioniero	1
19	Nr 5196	Rosetta piana per dado	2
20	Nr 4183	Staffetta fissaggio conduttore della dinamo	1
21	Nr 3893	Vite fissaggio staffetta alla fiancata	1
22	Nr 26052	Rosetta elastica dentata per vite	1
23	840823	Batteria 38 Ah - 12 V	1
24	844439	Tassello isolante per batteria	2
25	844426	Sede completa per batteria	1
26	373909	Spessore sul telaio per fissaggio sede batteria	—
27	Nr 26468	Rosetta piana sul telaio fissaggio sede batteria	2
28	Nr R 11002	Vite corta fissaggio sede batteria al telaio	1
29	Nr R 11006	Vite lunga fissaggio sede batteria al telaio	3
30	Nr 5196	Rosetta piana per viti	4
31	Nr 26055	Rosetta elastica dentata per viti	4
32	844487	Traversa completa per sede batteria	1
33	Nr 9022	Vite fissaggio traversa alla sede batteria	2
34	Nr 7259	Dado per vite	2
35	Nr 26053	Rosetta elastica dentata per dado	2
36	848026	Staffa completa con riparo acqua per bloccaggio batteria nella sede	1
37	844434	Tirante fissaggio staffa bloccaggio batteria nella sede	2
38	Nr 26397	Rosetta piana per tirante	2
39	Nr 7259	Dado per tirante	2
40	Nr 26053	Rosetta elastica dentata per dado	2

Aggiorn.	Fig.	N. d'ordinaz.	DENOMINAZIONE	Quant.
	41	837756	Cavo batteria-motorino avviamento	1
	42	093124	Cappuccio protezione capocorda sul motorino avviamento	1
	43	844458	Cavo massa-batteria	1
	44	Nr 9026	Vite per morsetti fissaggio cavi alla batteria	2
	45	Nr 58962	Dado per vite	2
	46	Nr R 11002	Vite fissaggio cavo massa-batteria sul telaio	2
	47	Nr 17016	Dado per vite	2
	48	Nr 26055	Rosetta elastica dentata per dado	2
	49	844438	Anello per passaggio cavi batteria su telaio	1
	50	Nr 4189	Staffetta fissaggio cavo al telaio	4
	51	Nr 9020	Vite fissaggio staffetta sul telaio	2
	52	Nr 58962	Dado per vite	2
	53	Nr 26053	Rosetta elastica dentata per dado	2
	54	Nr 36932	Vite autofilettante fissaggio staffetta sul telaio	2
	55	Nr 26053	Rosetta elastica dentata per vite	4
	56	838359	Cavo massa-motore	1
	57	Nr R 11002	Vite fissaggio cavo massa-motore sul telaio	1
	58	Nr 17016	Dado per vite	1
	59	Nr 26055	Rosetta elastica dentata per dado	1
	60	842603	Gruppo di regolazione (Per le parti staccate vedere il Sgr. 63)	1
	61	814849	Isolante per gruppo di regolazione	1
	62	Nr R 11004	Vite fissaggio gruppo di regolazione al cruscotto	2
	63	Nr 26055	Rosetta elastica dentata per vite	2
	64	815649	Vite fissaggio serrafilo 67 al gruppo di regolazione	1
	»	801405	Vite fissaggio serrafilii 30, 31 e 51 al gruppo di regolazione	3
	65	Nr 11953	Rosetta elastica per vite 815649	1
	»	Nr 11954	Rosetta elastica per vite 801405	3
	66	673363	Condensatore antidisturbo per dinamo	1
	67	845352	Conduttore massa radiatore	1
	68	Nr 9020	Vite fissaggio conduttore massa sul telaio	1
	69	Nr 7259	Dado per vite	1
	70	Nr 26053	Rosetta elastica dentata per dado	1
	71	845355	Massa per comandi sul cruscotto	1
	72	Nr 9021	Vite fissaggio massa sul cruscotto	1
	73	Nr 26053	Rosetta elastica dentata per vite	1
	74	Nr 26397	Rosetta piana per vite	1
	75	Nr 4190	Staffetta fissaggio trasmissione tachimetro alla massa	1
	»	Nr 4203	Staffetta fissaggio comandi sul cruscotto e tubo manometro alla massa	4
	76	Nr 9020	Vite fissaggio staffette	5
	77	Nr 26053	Rosetta elastica dentata per vite	5
	78	Nr 26397	Rosetta piana per vite	5
	79	Nr 7259	Dado per vite	5
	80	Nr 26053	Rosetta elastica dentata per dado	5
	81	845356	Massa per cofano mobile	1
	82	Nr 9021	Vite fissaggio massa sul cruscotto	1
	83	Nr 26053	Rosetta elastica dentata per vite	1
	84	Nr 26397	Rosetta piana per vite	1

BIT 48

Aggiorn.	Fig.	N. d'ordinaz.	DENOMINAZIONE	Quant.
	1	800360	Supporto lato collettore completo	1
	2	607157	Spazzola per dinamo	2
	3	Nr 3747	Vite fissaggio treccia spazzola e capocorda bobinaggio induttore	2
	4	Nr 11953	Rosetta elastica per vite	2
	5	324986	Molla premi-spazzola	2
	6	808572	Serrafilo per avvolgimento induttore (di campo)	1
	7	834240	Tubetto isolante per serrafilo	1
	8	Nr 7356	Rosetta isolante per serrafilo	1
	9	Nr 7297	Dado per serrafilo	2
	10	Nr 5193	Rosetta piana per dado	1
	11	Nr 11954	Rosetta elastica per dado	2
	12	Nr 3747	Vite fissaggio serrafilo al capocorda avvolgimento induttore	1
	13	Nr 11953	Rosetta elastica per vite	1
	14	808571	Serrafilo positivo circuito per carica della dinamo	1
	15	834241	Tubetto isolante per serrafilo	1
	16	Nr 7358	Rosetta isolante per serrafilo	1
	17	Nr 7259	Dado per serrafilo	2
	18	Nr 5194	Rosetta piana per dado	1
	19	Nr 5164	Rosetta elastica per dado	2
	20	844851	Indotto completo (con figg. 21, 22 e 23)	1
	21	800348	Cuscinetto a sfere per supporto lato collettore	1
	22	800349	Cuscinetto a sfere per supporto lato comando	1
	23	800351	Distanziale per cuscinetto	2
	24	801325	Spessore di compensazione	1
	25	801426	Disco paraolio lato comando	1
	26	055667	Guarnizione tenuta olio per supporto	1
	27	800366	Supporto lato comando	1
	28	844855	Insieme bobinaggio induttore	1
	29	Nr 3563	Vite fissaggio espansione polare	2
	30	800368	Tirante fissaggio supporti	2
	31	Nr 7297	Dado per tirante	2
	32	Nr 11954	Rosetta elastica per dado	2
	33	800367	Fascia per dinamo lato collettore	1
	34	Nr 3751	Vite fissaggio fascia	1
	35	Nr 1969	Dado per vite	1
	36	Nr 2057	Linguetta sull'alberino indotto fissaggio puleggia	1
	37	202265	Dado fissaggio puleggia sull'alberino	1
	38	Nr 7343	Copiglia spaccata per dado	1
	39	833112	Prigioniero fissaggio dinamo alla staffa	1
	40	Nr 21647	Dado per prigioniero	1
	41	836769	Rosetta piana per prigioniero	1
	»	Nr 5168	Rosetta elastica per dado	1

Sgr. 63 — Parti del gruppo di regolazione 842603.

1	844908	Basamento completo	1
2	834680	Regolatore di tensione	1
3	844905	Limitatore di corrente	1
4	844902	Interruttore di minima	1
5	834249	Staffa fissaggio regolatore di tensione e resistenza al basamento	1
6	836660	Dado fissaggio staffa e regolatore di tensione al basamento	1
7	834248	Scodellino fissaggio interruttore di minima e limitatore di corrente al basamento	2

Aggiorn.	Fig.	N. d'ordinaz.	DENOMINAZIONE	Quant.
	8	836660	Dado fissaggio interruttore di minima e limitatore di corrente al basamento	2
	9	Nr 3728	Vite fissaggio connessione dal corpo limitatore al regolatore di tensione	1
	10	813534	Connessione dalla resistenza al contatto fisso limitatore di corrente	1
	11	Nr 3728	Vite fissaggio connessione al limitatore di corrente	1
	12	801394	Resistenza di regolazione	1
	13	813524	Perno fissaggio resistenza e connessione al basamento	1
	14	813515	Dado per perno	1
	15	Nr 3733	Vite fissaggio resistenza	1
	16	844910	Coperchio del gruppo di regolazione	1
	17	801403	Guarnizione per coperchio	1
	18	Nr 7297	Dado fissaggio coperchio	2

GRUPPO - Illuminazione.

Sgr. 64 — Fanaleria ed illuminazioni varie.

1	840354	Commutatore luce ed accensione (Per le parti staccate vedere il Sgr. 65)	1
2	838286	Insieme cavi sul cruscotto	1
3	814991	Guarnizione sul cruscotto per passaggio cavi	1
4	Nr 41402	Copriguarnizione per passaggio cavi sul cruscotto	2
5	Nr 36709	Vite autofilettante fissaggio copriguarnizione sul cruscotto	2
6	Nr 26052	Rosetta elastica dentata per vite	2
7	Nr 4186	Staffetta fissaggio insieme cavi sulla fiancata	2
8	839382	Staffetta fissaggio insieme cavi sulla fiancata	2
9	838811	Blocchetto connessioni a due serrafili	4
10	Nr 3739	Vite fissaggio blocchetto connessioni sulla fiancata	4
11	Nr 26394	Rosetta piana per vite	4
12	Nr 7281	Dado per vite	4
13	Nr 26050	Rosetta elastica dentata per dado	4
14	840697	Cavo: blocchetto connessioni-proiettori	2
15	841044	Proiettore (Per le parti staccate vedere il Sgr. 66)	2
16	741425	Schermo di oscuramento per proiettore	2
17	809073	Teleruttore per lampi luce	1
18	373951	Isolante per teleruttore	1
19	Nr 3438	Vite fissaggio teleruttore sul cruscotto	2
20	357774	Cappuccio protezione conduttori sul teleruttore	2
21	Nr 3963	Anello su puntone per protezione conduttore del deviatore a pedale	1
22	810441	Deviatore a pedale a 6 serrafili per proiettori	1
23	811852	Guarnizione per deviatore a pedale	1
24	811853	Copriguarnizione per deviatore a pedale	1
25	Nr 3770	Vite fissaggio deviatore sulla pedana	2
26	Nr 26053	Rosetta elastica dentata per vite	2
27	815067	Interruttore a pressione per segnalazione arresto	1
28	Nr 4054	Cappuccio protezione serrafili sull'interruttore	1
29	801941	Indicatore ottico unipolare per luci di posizione (verde)	1
30	Nr 8583	Lampadina per indicatore ottico luci di posizione	1

Aggiorn.	Fig.	N. d'ordinaz.	DENOMINAZIONE	Quant.
31		713140	Interruttore per illuminazione strumenti sulla plancia . . .	1
32		708551	Cavo: interruttore-lampadine illuminazione strumenti . . .	1
33	Nr	8577	Lampadina per illuminazione strumenti . . .	2
34		087686	Complessivo squadretta con attacco per lampada trasportabile . . .	1
35	Nr	3746	Vite fissaggio squadretta . . .	2
36	Nr	26051	Rosetta elastica dentata per vite . . .	2
37		605850	Blocchetto connessioni a 4 serrafili . . .	1
38	Nr	36705	Vite autoflettante fissaggio blocchetto connessioni . . .	2
39	Nr	5192	Rosetta piana per vite . . .	2
40		848718	Insieme cavi: blocchetto connessioni, fanale targa, comando indicatore livello e giunto rimorchio . . .	1
41	Nr	3962	Anello isolante su fondo ripostiglio per passaggio conduttore targa . . .	3
42	Nr	3960	Anello isolante su coperchio ripostiglio per passaggio conduttore targa . . .	1
43	Nr	3963	Anello isolante su puntone per passaggio conduttore giunto rimorchio . . .	1
44	Nr	4184	Staffetta fissaggio insieme cavi al telaio . . .	7
45	Nr	36709	Vite autoflettante fissaggio staffetta al telaio . . .	1
46	Nr	26052	Rosetta elastica dentata per vite . . .	1
47	Nr	9022	Vite fissaggio staffetta al telaio . . .	6
48	Nr	58962	Dado per vite . . .	6
49	Nr	26053	Rosetta elastica dentata per dado . . .	6
50		844297	Staffetta fissaggio insieme cavi sul telaio . . .	1
51	Nr	4185	Staffetta fissaggio cavo rimorchio sulla carrozzeria . . .	1
52		384252	Segnalatore posteriore targa, arresto e catarifrangente (Per le parti staccate vedere il Sgr. 67) . . .	1
53		848719	Riparo per conduttori fanale targa . . .	1
54		845538	Complessivo giunto rimorchio . . .	1
55		845558	Guarnizione per giunto rimorchio . . .	1
56		845539	Complessivo coperchio per giunto rimorchio . . .	1
57		845547	Guarnizione per coperchio . . .	1
58		845548	Anello per fissaggio giunto rimorchio . . .	1
59	Nr	9022	Vite fissaggio giunto rimorchio sulla carrozzeria . . .	4
60	Nr	7259	Dado per vite . . .	4
61	Nr	26053	Rosetta elastica dentata per dado . . .	4
62		845553	Cavo: massa-giunto rimorchio . . .	1
63	Nr	7888	Dado fissaggio cavi del giunto rimorchio e della massa . . .	3
64	Nr	26052	Rosetta elastica dentata per dado . . .	3
65		845554	Riparo per giunto conduttori rimorchio . . .	1
66		845555	Isolante per riparo giunto . . .	1
67		845556	Distanziale per riparo giunto . . .	1
68	Nr	7259	Dado fissaggio riparo sul giunto rimorchio . . .	1
69	Nr	26053	Rosetta elastica dentata per dado . . .	1

Sgr. 65 — Parti del commutatore luce ed accensione 840354.

1	Mi	2113	Piastra completa porta connessioni . . .	1
2	Mi	2114	Vite per serrafili piccoli per piastra . . .	6
3	Mi	2115	Vite per serrafilo grande per piastra . . .	1
4	Nr	8580	Valvola fusibile per commutatore . . .	2
5	Mi	1801	Astuccio porta valvola . . .	2
6	Mi	1814	Porta lampadina . . .	1

Aggiorn.	Fig.	N. d'ordinaz.	DENOMINAZIONE	Quant.
7	Nr	8583	Lampadina per illuminazione commutatore . . .	1
8	Mi	2114	Vite per portalampadina . . .	1
9	BS	182876	Bulloncino serrafilo per piastra porta connessioni . . .	2
10	Mi	1775	Rosetta elastica per bulloncino . . .	2
11	Mi	2117	Piastra porta contatti . . .	1
12	Mi	1802	Molla dello scatto (completa di sfere) . . .	1
13	Mi	2118	Sfere per molla dello scatto . . .	2
14	Mi	751	Molla per piastra porta contatti . . .	1
15	Mi	2119	Scodellino per molla . . .	1
16	Mi	2120	Rosetta per appoggio molla . . .	1
17	Mi	758	Schermo per spia . . .	1
18	Mi	2110	Scatola completa per commutatore . . .	1
19	Mi	2108	Dado per fissaggio commutatore . . .	1
20	Mi	2109	Rosetta piana per dado . . .	1
21	Mi	1806	Chiave per commutatore . . .	1

Sgr. 66 — Parti del proiettore 841044.

1	Co	2406	Corpo del proiettore . . .	1
2	Nr	3961	Anello isolante sul corpo per passaggio conduttori . . .	1
3	Co	2407	Vetro per illuminazione camera motore . . .	1
4	Co	2408	Guarnizione per vetro . . .	1
5	Co	2409	Anello elastico ritengo vetro sul corpo . . .	1
6	Nr	8621	Lampadina per proiettore e anabagliante . . .	2
7	Nr	8630	Lampadina cilindrica per luce di posizione proiettore . . .	2
8	Co	2384	Portalampadine . . .	1
9	Co	1931	Gancio fissaggio portalampadine . . .	1
10	Co	1932	Molla per gancio fissaggio portalampadine . . .	1
11	Co	2383	Parabola per proiettore . . .	1
12	Co	2240	Molla per fissaggio parabola . . .	10
13		613059	Cristallo . . .	1
14	Co	1859	Guarnizione per cristallo . . .	1
15	Co	2410	Cornice per proiettore . . .	1
16	Co	2411	Vite fissaggio cornice al corpo . . .	1
17	Nr	R 11000	Vite fissaggio proiettore . . .	2
18	Nr	26467	Rosetta piana per vite . . .	2
19	Nr	5166	Rosetta elastica per vite . . .	2

(*) La quantità s'intende riferita ad un solo proiettore.

Sgr. 67 — Parti del segnalatore posteriore targa, arresto e catarifrangente 384252.

1	Gt	1	Corpo del segnalatore . . .	1
2	Gt	6	Anello sul corpo segnalatore per protezione conduttore . . .	1
3	Gt	7	Portalampadine . . .	1
4	Gt	8	Vite fissaggio portalampadine . . .	2
5	Nr	8606	Lampadina per segnalatore . . .	2
6	Gt	9	Cornice per segnalatore . . .	1
7	Gt	10	Vetro per segnalatore . . .	1
8	Gt	11	Catarifrangente . . .	1
9	Gt	12	Guarnizione per vetri . . .	2

Aggiorn.	Fig.	N. d'ordinaz.	DENOMINAZIONE	Quant.
	10	Gt 13	Piastra fissaggio vetri	1
	11	Gt 14	Boccola filettata fissaggio piastra	2
	12	Gt 15	Vite fissaggio cornice	2
	13	Gt 16	Vetro per illuminazione targa	1
	14	Gt 17	Staffetta ritegno vetro	2
	15	Gt 18	Vite fissaggio staffetta	2

GRUPPO - Accessori.

Sgr. 68 — Avvisatore, tergicristalli e segnalatori vari.

	1	836958	Pulsanti avvisatore e lampi luce sul volante guida	1
	2	Nr 3751	Vite fissaggio pulsanti sul volante guida	3
	3	Nr 26051	Rosetta elastica dentata per vite	3
	4	339328	Pulsante per avvisatore	1
	5	844553	Guida per pulsante avvisatore	1
	6	055402	Rondella per pulsante avvisatore	1
	7	055399	Molla per comando avvisatore	1
	8	718161	Astuccio isolante per comando avvisatore	1
	9	055401	Anello per astuccio isolante	1
	10	347464	Molla fissaggio guida per pulsante avvisatore	1
	11	339324	Pulsante per comando lampi luce	1
	12	339320	Contatto per pulsante comando lampi luce	1
	13	339325	Molla per comando lampi luce	1
	14	837049	Complessivo contatto fisso per pulsante	1
	15	Nr 3733	Vite fissaggio serratili conduttore al contatto fisso	2
	16	Nr 11951	Rosetta elastica per vite	2
	17	844296	Insieme cavi per lampi luce e avvisatore sull'albero comando sterzo	1
	18	718174	Manicotto isolante per protezione cavi sul comando	1
	19	838811	Blocchetto connessioni a due serratili	1
	20	Nr 3739	Vite fissaggio blocchetto connessioni sulla fiancata	1
	21	Nr 26394	Rosetta piana per vite	1
	22	Nr 7281	Dado per vite	1
	23	Nr 26050	Rosetta elastica dentata per dado	1
	24	318609	Avvisatore	1
	25	Nr R 11004	Vite fissaggio avvisatore	2
	26	Nr 26055	Rosetta elastica dentata per vite	2
	27	844254	Indicatore di direzione a comando meccanico (composto delle figg. 28, 29, 30)	1
	28	844269	Comando indicatori di direzione	1
	29	844262	Indicatore di direzione destro con trasmissione flessibile	1
	30	844263	Indicatore di direzione sinistro con trasmissione flessibile	1
	31	Nr 8595	Lampadina per indicatore di direzione	2
	32	Nr 8580	Valvola fusibile per indicatori di direzione	1
	33	841499	Indicatore ottico bipolare per segnalazione massimi giri motore (rosso)	1
	34	Nr 8577	Lampadina per indicatore segnalazione massimi giri motore	1
	35	087572	Anello per conduttore segnalazione massimi giri motore	1
	36	837761	Tergicristallo elettrico sinistro a semplice racchetta (con piegatura sinistra)	1

Aggiorn.	Fig.	N. d'ordinaz.	DENOMINAZIONE	Quant.	
	37	841416	Tergicristallo elettrico destro a semplice racchetta (con piegatura destra)	1	
	38	848888	Conduttore: squadrata per attacco lampada trasportabile, giunto per tergicristallo destro	1	
	39	Nr 4053	Cappuccio per protezione serratili conduttori sul contatto fisso	2	
	40	Nr 3961	Anello isolante per passaggio conduttore tergicristallo	2	
	41	838393	Conduttore: contatto mobile-tergicristallo	2	
	42	838364	Contatto mobile completo per conduttore tergicristallo	2	
	43	Nr 36744	Vite autofilettante fissaggio contatto mobile all'incastellatura parabrezza	2	
	44	838366	Contatto mobile per conduttore tergicristallo	2	
	45	838271	Isolante per contatto mobile	2	
	46	Nr 3523-4	Vite fissaggio conduttore al contatto mobile	2	
	47	Nr 5192	Rosetta piana per vite	4	
	48	Nr 26051	Rosetta elastica dentata per vite	4	
	49	Nr 7940	Dado per vite	4	
	50	838365	Contatto fisso completo per conduttore tergicristallo	2	
	51	Nr 3520	Vite fissaggio contatto fisso al cofano	4	
	52	838272	Isolante per contatto fisso	2	
	53	606945	Molla per contatto fisso	2	
	54	838367	Puntale fissaggio conduttore al contatto fisso	2	
	55	029789	Dado per puntale	2	
	56	Nr 26394	Rosetta piana per puntale	2	
	57	Nr 7281	Dado per puntale	2	
	58	Nr 26050	Rosetta elastica dentata per dado	2	
	59	836668	Comando indicatore livello combustibile (relativo agli indicatori 844098-844099)	1	
			oppure		
		840729	Comando indicatore livello combustibile (relativo agli indicatori 834963-844229)	1	
	60	815565	Guarnizione per comando indicatore livello	1	
	61	Nr 7219	Dado fissaggio comando indicatore al serbatoio	6	
	62	Nr 26051	Rosetta elastica dentata per dado	6	
	63	Nr 4053	Cappuccio protezione capocorda sul comando indicatore livello	2	
	64	844098	Indicatore livello combustibile con spia (con dicitura in italiano e stampigliatura Serb. e Inter. sui serratili)	1	
			» 844099	Indicatore livello combustibile con spia (con dicitura in inglese e stampigliatura Serb. e Inter. sui serratili)	1
			oppure		
		834963	Indicatore livello combustibile con spia (con dicitura in italiano e stampigliatura B e T sui serratili)	1	
			» 844229	Indicatore livello combustibile con spia (con dicitura in inglese e stampigliatura B e T sui serratili)	1
	65	Nr 8583	Lampadina per indicatore livello combustibile	1	

SOTTOCOMPLESSO — DOTAZIONI

GRUPPO - Attrezzi, accessori e rifornimenti.

Sgr. 69 — Attrezzi comuni e speciali, accessori per manutenzione e rifornimenti.

Aggiorn.	Fig.	N. d'ordinaz.	DENOMINAZIONE	Quant.
—		845282	Dotazione completa utensili	1
1		845150	Borsa per utensili	1
2		845145	Chiave registrabile	1
3		836169	Chiave a tubo per candele	1
4		845147	Spina cilindrica per manovra chiavi a tubo	1
5	Nr	45250-1	Chiave a bocca doppia 8×10	1
6	Nr	45260-1	Chiave a bocca doppia 12×14 per controdado registro punterie	1
7	Nr	45254-1	Chiave a bocca doppia 17×19	1
8	Nr	45257-1	Chiave a bocca doppia 22×27	1
9		834998	Chiave per montaggio carburatore	1
10		840767	Cacciavite piccolo	1
11		845135	Cacciavite grande	1
12		845146	Pinza universale	1
13	Nr	45310	Martello d'acciaio	1
14		845143	Punzone diritto	1
15		845191	Leva per montaggio e smontaggio pneumatici	2
16		080614	Pompa per pneumatici a doppio stantuffo	1
17		834994	Cuneo completo per arresto ruota	1
18		840227	Martinello per sollevamento vettura	1
19		840721	Base per appoggio martinello	1
20		839793	Manovella fissaggio ruote ai mozzi e avviamento	1
21		839792	Asta completa per manovella avviamento	1
22		845140	Chiave e calibro per spinterogeno	1
23		845431	Chiave per grano registro punterie e valvole	1
24		845132	Calibro per registro punterie valvole	1
25		350082	Secchio di tela	1
26		845139	Imbuto per carburante e lubrificante	1
27		729717	Siringa per raccordi a sfera	1
28		845142	Siringa	1
29		845138	Pennello N. 18	1
30		845137	Spazzolino per candele	1
31		845134	Manometro verificatore pressione gomme con astuccio	1
32		845141	Custodia per libretti di bordo e libretto uso e manutenzione	2
33		733904	Estintore al tetracloruro di ½ litro tipo « Faro »	1
		oppure		
		734275	Estintore al tetracloruro di ½ litro tipo « Telum »	1
34		096516	Lampadina trasportabile con astuccio	1
35		845136	Astuccio per candela d'accensione	1
36		800811	Candela d'accensione	1
37		01141	Nastro gommato per fasciature	1
38		347715	Spugna	1
39		087312	Lima mezza tonda	1
40		845133	Filo acciaio ricotto su bobina in legno	1
41		744002	Pacco stracci liscivati (Kg. 1,000)	1
42		845411	Fune per traino	1
43		844778	Catena a conchiglia per ruota	4
—		—	Valvole fusibili per impianto elettrico (Vedere Sgr. 65 e 68)	3
—		—	Libretto uso e manutenzione	1

BULLONERIA NORMALE

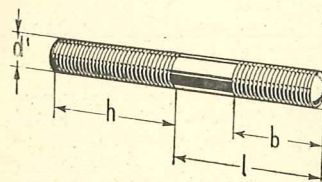

d	d ¹	l	h	b	s	N. d'ordinaz.
6×1	6×1	12	9	9		Nr 15000
6×1	6×1	14	9	11		Nr 15001
6×1	6×1	22	9	16		Nr 15005
8×1,25	8×1,25	16	20	13		Nr 24292
8×1,25	8×1,25	18	20	15		Nr 24293
8×1,25	8×1,25	20	20	17		Nr 24294-2
8×1,25	8×1,25	30	20	20		Nr 24298
8×1,25	8×1,25	40	20	20		Nr 24300
8×1,25	8×1,25	50	20	20		Nr 24302
8×1,25	8×1,25	65	20	20		Nr 24305
12×1,5	12×1,5	55	30	28		Nr 24361-2
10×1,25	10×1,25	25	15	22		Nr 34495
10×1,25	10×1,25	35	15	25		Nr 34498
8×1,25	8×1,25	14	12	11		Nr 35165
8×1,25	8×1,25	18	12	15		Nr 35167
8×1,25	8×1,25	22	12	19		Nr 35169
8×1,25	8×1,25	25	12	20		Nr 35170
8×1,25	8×1,25	35	12	20		Nr 35173-2

d	l	f	h	s	N. d'ordinaz.
10×1,25	22	22	7	14	Nr R 9231-2
10×1,25	25	25	7	14	Nr R 9232-2
10×1,25	28	25	6,5	17	Nr 9233-2
10×1,25	30	25	7	14	Nr R 9234
10×1,25	30	25	7	14	Nr R 9234-2
10×1,25	40	25	6,5	17	Nr 9238
10×1,25	40	25	7	14	Nr R 9238
10×1,25	40	25	6,5	17	Nr 9238-2
10×1,25	40	25	7	14	Nr R 9238-2
10×1,25	65	25	6,5	17	Nr 9245
10×1,25	65	25	7	14	Nr R 9245
10×1,25	95	25	6,5	17	Nr 9251
12×1,5	60	28	8,5	17	Nr R 9366-2
12×1,5	25	25	8,5	17	Nr R 9444
14×1,5	28	28	10	20	Nr R 9713-2
5×0,8	10	10	4	8	Nr 9775
6×1	10	10	4,5	10	Nr 9794
8×1,25	14	14	6	12	Nr R 10999
8×1,25	16	16	6	12	Nr R 11000
8×1,25	18	18	6	12	Nr R 11001
8×1,25	20	20	6	12	Nr R 11002
8×1,25	22	20	6	12	Nr R 11003
8×1,25	22	20	6	12	Nr R 11003-2
8×1,25	25	20	6	12	Nr R 11004
8×1,25	25	20	6	12	Nr R 11004-3
8×1,25	28	20	6	12	Nr R 11005
8×1,25	30	20	5,5	14	Nr 11006
8×1,25	30	20	6	12	Nr R 11006
8×1,25	30	20	6	12	Nr R 11006-2
8×1,25	35	20	6	12	Nr R 11008
8×1,25	45	20	6	12	Nr R 11012
8×1,25	50	20	5,5	14	Nr 11014
8×1,25	50	20	6	12	Nr R 11014
8×1,25	50	20	6	12	Nr R 11014-2
8×1,25	60	20	6	12	Nr R 11016
8×1,25	75	20	6	12	Nr R 11019

d	l	f	h	s	N. d'ordinaz.
6×1	12	12	4,5	10	Nr 9020
6×1	14	14	4,5	10	Nr 9021
6×1	16	16	4,5	10	Nr 9022
6×1	18	16	4,5	10	Nr 9023
6×1	20	16	4,5	10	Nr 9024
6×1	22	16	4,5	10	Nr 9025
6×1	22	16	4,5	10	Nr 9025-2
6×1	25	16	4,5	10	Nr 9026
6×1	30	16	4,5	10	Nr 9028
6×1	35	16	4,5	10	Nr 9030
6×1	55	16	4,5	10	Nr 9037
6×1	60	16	4,5	10	Nr 9038
10×1,25	18	18	7	14	Nr R 9229
10×1,25	20	20	7	14	Nr R 9230

d	l	b	h	s	f	d ¹	N. d'ordinaz.
10×1,25	55	25	6,5	17	5	2	Nr 9273-2
12×1,5	30	28	8,5	17	5,5	3	Nr R 9386-2
12×1,5	75	28	8,5	17	5,5	3	Nr R 9399
12×1,5	110	28	8,5	17	5,5	3	Nr R 9406
8×1,25	45	20	6	12	3,5	2	Nr R 22711

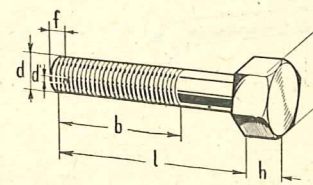

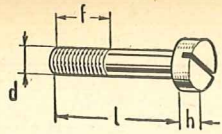

d	l	h	f
3×0,5	5	2	5
3×0,5	8	2	8
3×0,5	20	2	12
4×0,7	8	2,8	8
4×0,7	8	2,8	8
4×0,7	16	2,8	14
4×0,7	20	2,8	14
6×1	10	4	10
6×1	16	4	14
6×1	25	4	20
5×0,8	10	3,5	10
5×0,8	18	3,5	16

N. d'ordinaz.

Nr 3728
Nr 3733
Nr 3739
Nr 3746
Nr 3747
Nr 3751
Nr 3753
Nr 3764
Nr 3767
Nr 3770
Nr 3893
Nr 3897

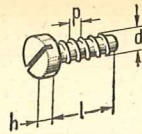

d	l	h	p
4,2	25,5	2,5	1,5
4,8	9,5	2,5	2
4,2	9,5	2,5	1,5
4,8	9,5	3	2
6,2	9,5	4,4	2

N. d'ordinaz.

Nr 36705
Nr 36709
Nr 36744 (1)
Nr 36912 (2)
Nr 36932 (2)

(1) A testa svasata piana.
(2) A testa esagonale.

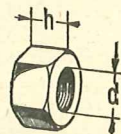

d	h
4×0,7	4
6×1	4
18×1,5	9
20×1,5	9
8×1,25	5
5×0,8	3,5
10×1,25	6
12×1,5	7
14×1,5	8
16×1,5	8
8×1,25	6,5
8×1,25	6,5
10×1,5	8
12×1,5	10
12×1,5	10
10×1,25	8
10×1,25	8
6×1	5

Nr 7219
Nr 7259
Nr 7266
Nr 7267-2
Nr 7885
Nr 7888
Nr 7910
Nr 7912-2
Nr 7913
Nr 7914
Nr 17016
Nr 17016-4 (1)
Nr 17017
Nr 21639
Nr 21639-2
Nr 21647
Nr 21647-2
Nr 58962

(1) Di ottone.

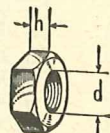

d	h
3×0,5	2,5
5×0,8	4
4×0,7	3

Nr 7281
Nr 7297
Nr 7940

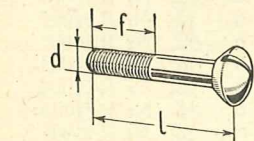

d	l	f
6×1	20	20
6×1	25	20
5×0,8	20	16

Nr 3438
Nr 3439
Nr 3834

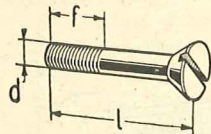

d	l	f
4×0,7	14	14
4×0,7	20	14
6×1	14	14
6×1	20	20
8×1,25	12	9,6
8×1,25	20	16

Nr 3520
Nr 3523-4
Nr 3535
Nr 3538
Nr 3559
Nr 3563

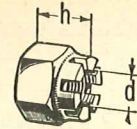

d	h
18×1,5	15
18×1,5	15
10×1,25	10
10×1,25	10
12×1,5	12
16×1,5	14
8×1,25	9

N. d'ordinaz.

Nr 7246
Nr 7246-2
Nr 7931
Nr 7931-2
Nr 7933
Nr 7935
Nr 16943

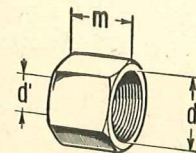

d	d'	m
10×1	6,2	12
12×1	8,2	13
14×1	10,2	14
10×1	4,2	12

Nr 1660
Nr 1661
Nr 1662
Nr 1665

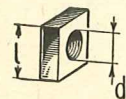

d	l
4×0,7	8

Nr 1969

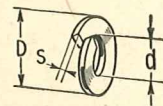

D	d	s
11,3	6,3	1,8
14,3	8,3	2,2
17	10,4	2,5
20,4	12,4	3
32,6	20,6	4,5
5,6	3,2	0,9
6,6	4,2	0,9
8,2	5,2	1,1

Nr 5164
Nr 5166
Nr 5168
Nr 5170
Nr 5174
Nr 11951
Nr 11953
Nr 11954

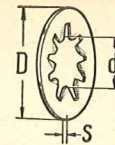

D	d	s
6,7	3,2	0,4
8	4,2	0,5
9,7	5,2	0,5
11,8	6,3	0,6
15	8,3	0,8
18	10,4	1

N. d'ordinaz.

Nr 26050
Nr 26051
Nr 26052
Nr 26053
Nr 26055
Nr 26056

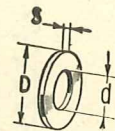

D	d	s
9	4,3	0,8
10	5,3	1
12	6,4	1,5
17	8,4	2
17	8,4	2
22	13	3
28	17	3
18	10,5	2
6	3,2	0,5
11	6,4	1
11	6,4	1
25	8,4	1,5
18	6,4	1,5
35	10,5	3
20	8,4	2
25	10,5	2
18	8,4	2

Nr 5192
Nr 5193
Nr 5194
Nr 5196
Nr 5196-2
Nr 5200
Nr 5202
Nr 26386
Nr 26394
Nr 26397
Nr 26397-2
Nr 26420
Nr 26437
Nr 26443
Nr 26467
Nr 26468
Nr 35503

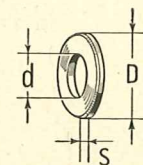

D	d	s
12	6,4	1,5

Nr 7301

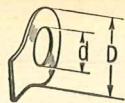

D	d	N. d'ordinaz.
32	15	Nr 538
38	19	Nr 540

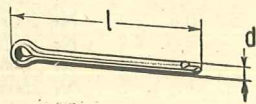

d	l	Nr
2,7	30	Nr 7336
3,7	47,2	Nr 7338
1,8	19	Nr 7342
1,8	24	Nr 7343
1,8	29	Nr 7344
2,7	35	Nr 7346
4,7	57,2	Nr 7350
1,3	23,3	Nr 7951
1,8	30	Nr 7958
2,7	25	Nr 7964
3,7	37,2	Nr 7970

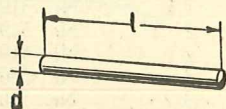

d	l	Nr
3	22	Nr 3327

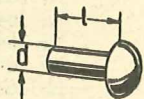

d	l	Nr
4	10	Nr 5327
4	18	Nr 5331-1
8	14	Nr 5364
8	42	Nr 29958

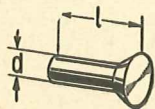

d	l	Nr
4	6	Nr 38650

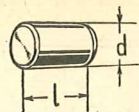

d	l	N. d'ordinaz.
6	9	Nr 8395
12	18	Nr 8398

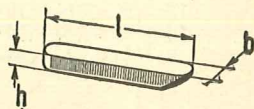

l	b	h	Nr
40	6	4	Nr 5583-2

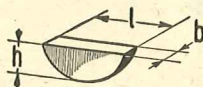

l	b	h	Nr
12,65	3	5	Nr 2057

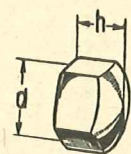

d	h	Nr
10×1	12	Nr 1829

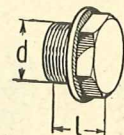

d	l	Nr
22×1,5	18	Nr 3051-1 (1)

(1) Di ottone.

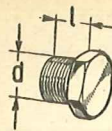

d	l	N. d'ordinaz.
12×1,5	12	Nr 3005
14×1,5	14	Nr 3006-1 (1)
18×1,5	14	Nr 3008

(1) Di ottone.



d	Nr
12	Nr 1584
16	Nr 1586
20	Nr 1588
28	Nr 1592
42	Nr 1599



d	Nr
4	Nr 1652
6	Nr 1653
8	Nr 1654
10	Nr 1655



D	d	Nr
8,8	7,2	Nr 34004
13	11	Nr 34006
15	13	Nr 34007
32,2	28,2	Nr 34016

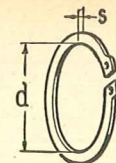

d	s	N. d'ordinaz.
16,5	1,2	Nr 10666

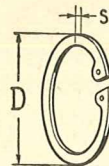

D	s	Nr
85,5	2,5	Nr 10619

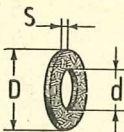

D	d	s	Nr
26	20,2	1	Nr 2633 (1)
24	18,2	1,5	Nr 2640 (2)
16	10,2	0,5	Nr 2794 (1)
20	14,2	1,5	Nr 2799 (2)
28	22,2	1,5	Nr 2815 (2)
20	14,2	1	Nr 2824 (1)
28	22,2	2	Nr 2855 (3)
36	28,3	3	Nr 2867 (3)
18	12,2	1,5	Nr 2873 (2)
16	10,2	1	Nr 2964 (2)
22	16,2	1,5	Nr 2966 (2)
14	5,3	1	Nr 7356 (4)
16	6,4	1	Nr 7358 (4)

- (1) Di rame.
- (2) Di fibra.
- (3) Di cuoio.
- (4) Di tela bachelizzata.

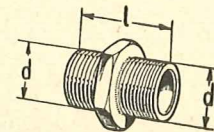

d	d'	l	Nr
14×1	14×1,5	25	Nr 1676

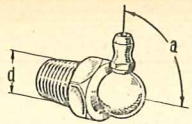

N. d'ordinaz.

<i>d</i>	<i>a</i>	Nr
10×1	0°	Nr 34072
10×1	45°	Nr 34078
10×1	90°	Nr 34084

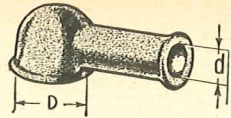

N. d'ordinaz.

<i>D</i>	<i>d</i>	Nr
14	6,5	Nr 4052
10	7	Nr 4053
15	7	Nr 4054

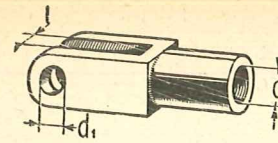

N. d'ordinaz.

<i>d</i>	<i>d</i> ₁	<i>l</i>	Nr
8×1,25	8	8	Nr 2482

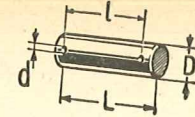

N. d'ordinaz.

<i>D</i>	<i>L</i>	<i>l</i>	<i>d</i>	Nr
8	25	20	2	Nr 324

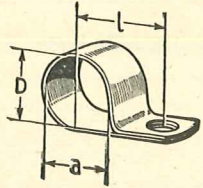

<i>D</i>	<i>a</i>	<i>l</i>	Nr
18	36,5	28,5	Nr 1159
5	—	12	Nr 4182
8	—	13,5	Nr 4183
12	—	15,5	Nr 4184
10	—	14,5	Nr 4185
14	—	16,5	Nr 4186
20	—	20,5	Nr 4189
7	—	13	Nr 4190
6	12,5	16	Nr 4194
4	—	11,5	Nr 4203

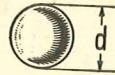

<i>d</i>	Nr
7,93	Nr 6347

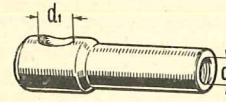

<i>d</i>	<i>d</i> ₁	Nr
5×0,8	8	Nr 1243

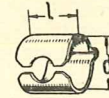

<i>d</i>	<i>l</i>	Nr
10	15	Nr 1247

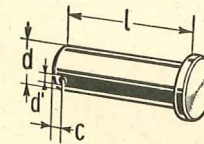

<i>d</i>	<i>l</i>	<i>d</i> ¹	<i>c</i>	Nr
8	22	2	3,3	Nr 508

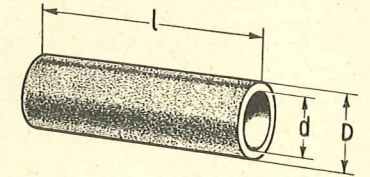

<i>D</i>	<i>d</i>	<i>l</i>	Nr
43	35	60	Nr 1307

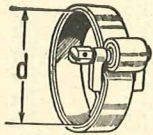

<i>d</i>	Nr
11,5	Nr 1685
46	Nr 2910
70	Nr 2916
21	Nr 2917

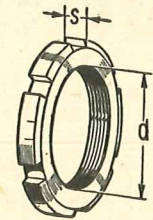

<i>d</i>	<i>s</i>	Nr
40×1,5	10	Nr 2142

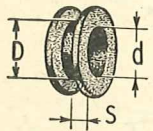

<i>D</i>	<i>d</i>	<i>s</i>	Nr
8	5	1,5	Nr 3960
14	8	1,5	Nr 3961
16	10	1,5	Nr 3962
18	12	1,5	Nr 3963

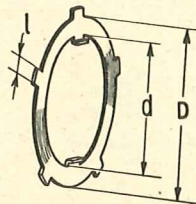

<i>D</i>	<i>d</i>	<i>l</i>	<i>denti</i>	Nr
51	40	6	7	Nr 29484

CUSCINETTI

Dimensioni in mm			N. d'ordinaz. FIAT	N. d'ordinaz. RIV	Sottogr. N.	Figura N.
Diametro interno	Diametro esterno	Spessore				
40	80	18	Nr 91578	5 A	35	27
40	80	18	Nr 91578	5 A	36	14
35	80	21	Nr 04520	8 B	30	24
25	80	21	Nr 041006	3 C	30	15
25	62	17	Nr 099668	6 B	26	30
25	62	17	Nr 099668	6 B	30	26
10	30	9	Nr 804270	04 APPL	21	8
15	25	18	314563	4593 a	26	13
31,455	50/64	32	333093 A	9373 a	51	4
22	50/58	26,5	373846 A	9372 a	51	5
15	35	11	800348	02 APL	62	21
15	42	13	800349	3 BPL	62	22
17	47	19	801541	9087	26	9
27	47	18	801550	1 DAAVP (*)	26	7
28,588	73,05	22,226	803671	01/02/4328	34	27
28,588	73,05	22,226	803671	01/02/4328	37	32
34,938	76,218	29,369	803672	01/04/4037	34	24
34,938	76,218	29,369	803672	01/04/4037	37	29
28	72/77,4	19	810681	9365 b	26	20
30,2	68	18,9	816341	9535	24	17
21,505	27,016	13,44	832732 A	9688	32	11
22	45	15	837446	10064	49	35
46,049	80,977	19,05	837695	01/02/4035	34	13
21,505	29/38	18	837713	9795	35	6
50,012	90,02	20	843278	05/20/3245	37	23
26	62	17	843279	9967 a	47	30
42	80	18	843896	9996	35	23
42	80	18	843896	9996	36	10
25	65	21,5	848076	10016	26	2
21,505	27,016	13,44	849485 A	9688 b	35	16

(*) Senza anello interno.

INDICE NUMERICO DELLE PARTI DI RICAMBIO

N. d'ordinaz.	Sottogr.	Fig.	N. d'ordinaz.	Sottogr.	Fig.	N. d'ordinaz.	Sottogr.	Fig.
NORMALI			Nr 2917		17	Nr 4183	27	20
			»		17	»	61	20
			»		17	»	64	44
Nr 324	42	26	»		100	Nr 4184	17	108
Nr 508	38	21	»		115	Nr 4185	64	51
Nr 538	49	22	»		20	»	64	7
»	50	10	Nr 2964	7	18	Nr 4186	64	50
Nr 540	53	8	»	17	52	Nr 4189	61	75
Nr 1159	17	70	»	17	104	Nr 4190	61	42
Nr 1243	14	26	»	17	67	Nr 4194	39	75
»	14	35	Nr 2966	17	47	Nr 4203	61	7
Nr 1247	14	27	Nr 3005	47	25	Nr 4386	56	16
»	14	36	Nr 3006-1	51	6	»	56	20
Nr 1307	20	27	Nr 3008	31	8	Nr 5164	1	24
Nr 1584	6	2	Nr 3051-1	2	3	»	1	29
»	6	20	»	7	4	»	1	33
»	-1	3	»	25	15	»	1	36
»	30	3	»	29	3	»	1	49
Nr 1586	1	4	»	33	10	»	2	7
Nr 1588	1	5	»	37	5	»	8	19
»	4	3	Nr 3327	17	11	»	17	5
Nr 1592	49	25	Nr 3438	64	19	»	17	9
Nr 1599	1	6	Nr 3439	47	12	»	17	15
Nr 1652	17	54	Nr 3520	68	51	»	17	18
Nr 1653	17	36	Nr 3523.4	68	46	»	17	21
»	17	48	Nr 3535	42	53	»	17	43
Nr 1654	7	14	Nr 3538	21	4	»	17	81
Nr 1655	17	85	Nr 3559	60	3	»	18	6
Nr 1660	17	37	Nr 3563	62	29	»	20	32
»	17	49	Nr 3728	63	9	»	20	40
Nr 1661	7	15	»	63	11	»	57	4
Nr 1662	17	86	Nr 3733	63	15	»	57	9
Nr 1665	17	55	»	68	15	»	62	19
Nr 1676	17	82	Nr 3739	64	10	Nr 5166	6	30
Nr 1685	17	57	»	68	20	»	8	6
Nr 1829	17	51	Nr 3746	64	35	»	12	6
»	17	103	Nr 3747	60	28	»	12	17
Nr 1969	60	32	»	62	3	»	16	10
»	62	35	»	62	12	»	16	15
Nr 2057	22	3	Nr 3751	62	34	»	16	18
»	62	36	»	68	2	»	16	23
Nr 2142	36	16	Nr 3753	60	31	»	16	28
Nr 2482	42	22	Nr 3764	20	6	»	16	32
Nr 2633	17	29	Nr 3767	41	19	»	16	37
Nr 2640	31	9	»	47	5	»	17	26
Nr 2794	20	4	Nr 3770	64	25	»	17	46
Nr 2799	17	83	Nr 3834	38	3	»	59	4
»	51	7	Nr 3893	38	6	»	59	6
Nr 2815	2	4	»	61	21	»	60	45
»	25	17	Nr 3897	60	39	»	61	7
»	29	5	Nr 3960	64	42	»	61	15
»	33	11	Nr 3961	66	2	»	66	19
»	36	5	»	68	40	Nr 5168	7	11
»	37	6	Nr 3962	64	41	»	36	9
Nr 2824	17	34	Nr 3963	64	21	»	36	22
Nr 2855	7	5	»	64	43	»	42	12
Nr 2867	7	7	Nr 4052	56	17	»	42	20
Nr 2873	7	19	Nr 4053	56	5	»	42	39
»	8	11	»	56	8	»	46	4
»	8	13	»	61	3	»	46	15
»	47	26	»	68	39	»	61	11
Nr 2910	20	25	»	68	63	»	62	41
»	20	28	Nr 4054	61	4	»	33	5
»	20	42	»	64	28	Nr 5170	37	4
Nr 2916	12	14	Nr 4182	39	29	»	38	16
			»	39	55			

N. d'ordinaz.	Sottogr.	Fig.	N. d'ordinaz.	Sottogr.	Fig.	N. d'ordinaz.	Sottogr.	Fig.
Nr 5170	40	22	Nr 7343	38	10	Nr 8606	67	5
»	43	5	»	38	23	Nr 8621	66	6
Nr 5174	47	50	»	39	21	Nr 8630	66	7
Nr 5192	64	39	»	47	20	Nr 9020	17	71
»	68	47	»	62	38	»	17	109
Nr 5193	62	10	Nr 7344	28	6	»	39	38
Nr 5194	62	18	»	32	—	»	39	59
Nr 5196	12	20	»	45	10	»	61	51
»	14	31	»	48	6	»	61	68
»	15	5	»	50	22	»	61	76
»	15	14	Nr 7346	33	26	Nr 9021	38	26
»	15	17	»	45	14	»	61	72
»	23	14	»	48	16	»	61	82
»	23	20	»	48	38	Nr 9022	1	23
»	38	22	»	50	14	»	1	28
»	44	3	»	53	25	»	2	5
»	45	9	Nr 7350	35	22	»	14	16
»	46	8	Nr 7356	62	8	»	17	105
»	47	19	Nr 7358	62	16	»	30	9
»	61	19	Nr 7885	23	5	»	31	11
»	61	30	»	23	22	»	44	8
Nr 5196-2	20	23	»	28	9	»	44	18
»	26	36	»	28	26	»	61	33
»	61	8	»	39	5	»	64	47
Nr 5200	1	15	»	40	11	»	64	59
»	14	4	»	42	23	Nr 9023	17	17
»	14	10	»	60	37	Nr 9024	1	48
»	33	25	»	60	44	»	2	6
»	59	10	Nr 7888	14	25	»	17	4
Nr 5202	53	15	»	64	63	»	18	5
Nr 5327	40	7	Nr 7910	42	38	»	20	31
Nr 5331-1	42	35	»	53	1	»	20	39
Nr 5364	53	1	Nr 7912-2	40	21	»	38	36
Nr 5583-2	5	2	Nr 7913	50	9	»	47	42
Nr 6347	28	42	Nr 7914	39	34	»	47	46
»	31	18	»	39	48	»	59	14
Nr 7219	68	61	»	47	8	Nr 9025	17	20
Nr 7246	34	20	»	48	9	»	39	24
»	34	31	Nr 7931	22	4	Nr 9025-2	31	15
»	37	36	»	28	5	Nr 9026	1	35
Nr 7246-2	49	52	»	32	16	»	14	21
Nr 7259	19	M 10	»	48	5	»	17	7
»	39	25	Nr 7931-2	50	21	»	17	14
»	55	14	Nr 7933	33	24	»	17	42
»	61	34	»	45	13	»	29	9
»	61	39	»	48	14	»	57	3
»	61	69	»	48	37	»	61	44
»	61	79	»	50	12	Nr 9028	1	35
»	62	17	»	53	24	Nr 9030	1	19
»	64	60	Nr 7935	30	19	»	17	80
»	64	68	»	30	29	Nr 9037	1	32
»	»	»	»	53	14	»	57	7
Nr 7266	53	7	Nr 7940	68	49	Nr 9038	1	32
Nr 7267-2	26	32	Nr 7951	19	M 13	Nr R 9229	46	14
Nr 7281	64	12	Nr 7958	22	6	Nr R 9230	50	4
»	68	22	»	42	50	Nr R 9231-2	40	12
»	68	57	Nr 7964	23	18	Nr R 9232-2	32	18
Nr 7297	14	34	»	28	13	Nr 9233-2	4	13
»	60	34	»	31	19	Nr R 9234	49	9
»	62	9	Nr 7970	30	21	Nr R 9234-2	46	3
»	62	31	»	30	31	»	48	48
»	63	18	»	53	16	Nr 9238	7	8
Nr 7301	42	16	Nr 8395	1	47	Nr R 9238	7	8
Nr 7336	42	25	Nr 8398	25	18	Nr 9238-2	48	17
»	42	46	Nr 8496	20	3	Nr R 9238-2	36	7
Nr 7338	34	22	Nr 8577	64	33	Nr 9245	47	51
»	34	33	»	68	34	Nr R 9245	49	10
»	37	38	Nr 8580	65	4	Nr 9251	47	55
»	49	53	»	68	32	Nr 9273-2	50	18
Nr 7342	14	32	Nr 8583	64	30	Nr R 9366-2	37	3
»	23	15	»	65	7	Nr R 9386-2	45	12
»	23	21	»	68	65	Nr R 9399	33	21
»	42	27	Nr 8595	68	31	Nr R 9406	33	22

N. d'ordinaz.	Sottogr.	Fig.	N. d'ordinaz.	Sottogr.	Fig.	N. d'ordinaz.	Sottogr.	Fig.
Nr R 9444	43	3	Nr 15000	25	25	Nr 26052	17	61
Nr R 9713-2	49	21	Nr 15001	27	6	»	27	13
Nr 9775	42	41	Nr 15005	51	20	»	27	16
»	55	10	Nr 16943	45	8	»	27	19
Nr 9794	8	17	»	47	18	»	27	22
»	25	12	Nr 17016	1	41	»	38	7
»	40	24	»	6	28	»	39	31
»	41	29	»	8	5	»	55	11
»	41	44	»	12	5	»	61	22
»	44	12	»	12	5	»	64	6
Nr 10619	30	16	»	12	16	»	64	46
»	30	25	»	12	19	»	64	64
»	30	25	»	16	9	»	64	64
Nr 10666	6	24	»	16	14	Nr 26053	14	18
Nr R 10999	37	26	»	16	22	»	14	22
»	44	15	»	16	27	»	17	73
Nr R 11000	29	13	»	16	31	»	17	107
»	46	17	»	16	36	»	17	111
»	46	23	»	17	45	»	17	113
»	56	2	»	17	64	»	20	8
»	56	24	»	25	9	»	25	13
»	66	17	»	25	33	»	25	27
Nr R 11001	16	17	»	29	24	»	27	8
»	16	30	»	29	7	»	29	10
»	38	12	»	33	7	»	30	10
»	42	8	»	33	16	»	31	12
Nr R 11002	1	43	»	38	41	»	31	16
»	16	13	»	46	9	»	38	28
»	38	46	»	46	12	»	38	38
»	44	2	»	46	21	»	39	15
»	49	17	»	48	44	»	39	26
»	53	27	»	53	28	»	39	40
»	61	28	»	59	3	»	39	46
»	61	46	»	61	14	»	39	52
»	61	57	»	61	47	»	39	57
Nr R 11002-2	37	8	»	61	58	»	39	60
Nr R 11003	61	6	Nr 17016-4	15	4	»	40	25
Nr R 11003-2	47	36	»	15	10	»	40	25
Nr R 11004	16	8	»	15	13	»	41	20
»	25	21	»	15	16	»	41	30
»	25	29	»	61	18	»	41	45
»	46	7	Nr 17017	42	11	»	42	18
»	61	62	Nr 21639	33	4	»	44	10
»	68	25	»	38	15	»	44	13
Nr R 11004-3	37	21	»	43	4	»	44	21
Nr R 11005	16	21	Nr 21639-2	1	14	»	47	6
»	16	26	Nr 21647	7	10	»	47	43
»	16	35	»	49	4	»	47	47
Nr 11006	17	2	»	49	11	»	51	22
Nr R 11006	29	17	»	49	14	»	55	15
»	39	18	»	49	5	»	59	15
»	61	29	»	50	5	»	61	35
Nr R 11006-2	48	43	»	61	10	»	61	40
Nr R 11008	17	25	»	62	40	»	61	53
»	20	17	Nr 21647-2	32	16	»	61	55
»	20	22	»	36	8	»	61	70
Nr R 11012	33	6	»	45	7	»	61	73
»	59	5	Nr R 22711	12	18	»	61	77
»	20	22	Nr 24292	25	7	»	61	80
Nr 11014	20	22	Nr 24293	33	15	»	61	83
Nr R 11014	17	25	Nr 24294-2	33	15	»	64	26
Nr R 11014-2	26	35	Nr 24298	15	9	»	64	49
Nr R 11016	29	21	»	15	15	»	64	61
Nr R 11019	17	44	»	29	23	»	64	69
Nr 11951	68	16	Nr 24300	25	32	Nr 26055	1	42
Nr 11953	60	29	Nr 24302	15	12	»	1	44
»	61	65	Nr 24305	6	27	»	17	65
»	62	4	Nr 24361-2	33	3	»	20	18
»	62	13	Nr 26050	64	13	»	23	6
Nr 11954	42	42	»	68	23	»	24	15
»	60	35	»	68	58	»	25	10
»	60	40	Nr 26051	64	36	»	25	22
»	61	65	»	68	3	»	25	30
»	62	11	»	68	48	»	25	34
»	62	32	»	68	62	»	28	10

N. d'ordinaz.	Sottogr.	Fig.	N. d'ordinaz.	Sottogr.	Fig.	N. d'ordinaz.	Sottogr.	Fig.
Nr 26055	28	27	Nr 34072	32	4	Nr 804270	21	8
"	29	14	"	34	17	Nr 804441	30	4
"	29	18	"	35	3			
"	29	22	"	48	32			
"	29	25	Nr 34078	23	9			
"	33	8	"	53	6			
"	33	17	"	53	13			
"	37	9	Nr 34084	48	12	BS. 182876	65	9
"	37	27	"	49	27	BS. 202224	17	32
"	38	13	"	49	44	BS. 202338	51	16
"	38	43	"	49	47	BS. 203771	6	8
"	38	47	Nr 34495	49	3	BS. 203895	1	16
"	39	6	Nr 34498	49	6	BS. 206603	6	4
"	39	19	Nr 35165	12	15	BS. 213830	34	8
"	42	9	"	61	13	"	37	17
"	44	4	"	61	17	BS. 336434	15	11
"	44	16	Nr 35167	1	40	BS. 382636	42	15
"	46	10	"	46	20	BS. 384062	17	22
"	46	13	Nr 35169	15	3	BS. 388370	42	10
"	46	18	Nr 35170	8	4	BS. 390574	6	29
"	46	22	"	16	3	BS. 605279	14	3
"	46	24	Nr 35173-2	25	6	"	14	9
"	47	37	Nr 35503	25	8	"	59	9
"	48	45	"	28	12	BS. 701436	47	49
"	49	18	Nr 36705	64	38	"	49	30
"	53	29	Nr 36709	17	60			
"	56	3	"	27	12			
"	56	25	"	27	15			
"	61	31	"	27	18			
"	61	48	"	39	30			
"	61	59	"	64	5			
"	61	63	"	64	45			
"	68	26	Nr 36744	68	43	91145	28	21
Nr 26056	40	13	Nr 36912	27	21	"	28	41
"	49	5	Nr 36932	17	112	95876	39	44
"	49	8	"	39	45	01141	69	37
"	49	12	"	61	54	010501	42	5
"	49	15	Nr 38650	24	3	011000	56	1
"	50	6	Nr 41397	38	5	029789	68	55
"	50	17	Nr 41398	27	11	051205	42	4
Nr 26386	7	9	Nr 41402	64	4	053135	60	30
"	23	17	Nr 45250-1	69	5	055399	68	7
"	38	9	Nr 45254-1	69	7	055401	68	9
"	39	20	Nr 45257-1	69	8	055402	68	6
"	42	24	Nr 45260-1	69	6	055667	62	26
"	42	45	Nr 45310	69	13	055919	40	18
"	47	53	Nr 58962	8	18	056361	41	14
"	47	57	"	14	17	"	41	37
Nr 26394	64	11	"	17	8	056497	14	2
"	68	21	"	17	8	"	14	8
"	68	56	"	17	106	"	59	8
Nr 26397	44	9	"	17	110	060652	40	6
"	61	38	"	20	7	"	42	34
"	61	74	"	25	26	060764	42	40
"	61	78	"	27	7	065894	60	16
"	61	84	"	38	27	070832	17	27
Nr 26397-2	1	34	"	38	37	071319	41	3
"	6	5	"	39	14	"	41	5
"	6	11	"	39	51	071320	41	7
Nr 26420	20	13	"	39	56	080614	69	16
"	20	19	"	42	17	087230	14	13
"	38	42	"	44	20	"	59	17
Nr 26437	44	9	"	51	21	087312	69	39
"	44	19	"	57	8	087572	56	20
Nr 26443	22	5	"	61	45	"	68	35
Nr 26467	66	18	"	61	52	087686	64	34
Nr 26468	61	27	"	64	48	093124	61	42
Nr 29484	36	17	Nr 91578	35	27	093230	47	3
Nr 29958	45	11	"	36	14	093653	23	3
Nr 34004	4	12	"	30	24	"	39	3
Nr 34006	38	49	Nr 04520	30	15	"	39	3
Nr 34007	25	5	Nr 041006	30	15	093757	7	17
Nr 34016	4	6	Nr 099668	26	30	"	8	9
			"	30	26	096516	69	34
						202265	62	37
						203945	60	43
						314563	26	13

BULLONERIA SPECIALE

BS. 182876	65	9
BS. 202224	17	32
BS. 202338	51	16
BS. 203771	6	8
BS. 203895	1	16
BS. 206603	6	4
BS. 213830	34	8
"	37	17
BS. 336434	15	11
BS. 382636	42	15
BS. 384062	17	22
BS. 388370	42	10
BS. 390574	6	29
BS. 605279	14	3
"	14	9
"	59	9
BS. 701436	47	49
"	49	30

PARTI PROPRIE

91145	28	21
"	28	41
95876	39	44
01141	69	37
010501	42	5
011000	56	1
029789	68	55
051205	42	4
053135	60	30
055399	68	7
055401	68	9
055402	68	6
055667	62	26
055919	40	18
056361	41	14
"	41	37
056497	14	2
"	14	8
"	59	8
060652	40	6
"	42	34
060764	42	40
065894	60	16
070832	17	27
071319	41	3
"	41	5
"	41	7
071320	41	7
080614	69	16
087230	14	13
"	59	17
087312	69	39
087572	56	20
"	68	35
087686	64	34
093124	61	42
093230	47	3
093653	23	3
"	39	3
093757	7	17
"	8	9
096516	69	34
202265	62	37
203945	60	43
314563	26	13

N. d'ordinaz.	Sottogr.	Fig.	N. d'ordinaz.	Sottogr.	Fig.	N. d'ordinaz.	Sottogr.	Fig.
318609	68	24	393843	42	3	713140	64	31
324986	62	5	605850	64	37	713159	28	44
329295	30	20	606945	68	53	713806	27	4
"	30	30	607157	62	2	714072	49	49
330533	51	17	613059	66	13	716978	47	22
330539	51	14	619474	38	20	717925	17	40
"	53	4	622927	53	3	718161	68	8
330540	51	14	625934	38	34	718174	68	18
"	53	4	625935	38	35	718358	51	27
330552	52	24	628776	49	29	718359	51	28
331107	39	39	631260	41	22	723704	17	59
"	51	4	636796	60	36	724728	51	13
333093 A	51	9	637401	60	24	725149	26	5
333100	51	15	637403	60	25	725150	26	4
333101	51	24	637404	60	21	725153	26	11
333106	51	25	637405	60	22	725154	26	10
333107	52	21	637410	60	27	725540	42	30
333110	51	29	637412	60	26	726512	53	21
333619	52	15	641159	6	40	727503	49	26
335503	52	18	649815	47	52	729164	17	77
335504	52	18	"	48	18	729717	69	27
"	54	18	"	47	56	731164	41	10
335505	52	19	649961	47	56	"	41	39
335506	52	20	"	48	19	731165	41	12
"	54	20	"	60	20	"	41	39
335507	52	17	651993	60	9	731442	39	12
"	54	16	655783	60	10	732221	51	12
336231	23	7	655784	60	11	732284	51	11 M
"	23	26	655785	60	12	733677	53	12
"	39	10	655786	60	12	733678	53	5
336795	51	10	655787	60	13	733678	53	5
336952	40	10	657256	7	16	733904	69	33
339320	68	12	658695	47	16	734275	69	33
339324	68	11	671377	40	17	735802	53	19
339325	68	13	"	42	31	736835	39	33
339328	68	4	673362	56	9	"	39	47
340390	28	31	673363	56	22	741425	64	16
347464	68	10	"	61	66	744002	69	41
347715	69	38	690408	41	26	744970	17	76
350082	69	25	"	41	41	800348	62	21
352727	52	22	690457	41	11	800349	62	22
352728	52	23	690460	41	8	800351	62	23
353784								

N. d'ordinaz.	Sottogr.	Fig.	N. d'ordinaz.	Sottogr.	Fig.	N. d'ordinaz.	Sottogr.	Fig.
809064	41	33	813729	14	28	815449	1	46
809065	41	35	813733	14	29	815565	68	60
809073	64	17	813737	14	33	815648	17	30
810441	64	22	813757	39	1	815649	61	64
810550	47	24	813764	6	33	815801	55	4
810664	26	23	813787	39	4	815802	55	4
810665	26	16	814000	1	25	815822	15	8
»	26	26	814001	5	7	815826	15	6
810667	26	21	814037	25	11	815840	17	41
810668	26	19	814043	23	24	815861	6	37
810670	25	28	814047	24	18	815872 A	34	3
810681	26	20	814105	49	43	815929	20	38
810685	26	28	814106	49	45	815983	17	87
810692	1	21	814109	49	42	816010	27	10
810874	8	3	814112	49	51	816027	38	17
810875	6	22	814113	49	39	816159	14	23
811367	3	9	814115	49	36	816223	48	4
811444	23	8	814119	48	11	816275	17	58
811666	14	30	»	49	37	816341	24	17
811731	14	5	»	49	41	816469	60	14
»	14	11	814120	49	38	816502	18	2
811852	64	23	814148	40	15	816504	49	34
811853	64	24	814155	49	19	»	49	50
812100	60	7	814214	48	8	816847	34	25
812760	60	19	814220	48	3	»	37	30
812812	39	2	814314	48	42	816977	1	30
812813	39	7	814396	25	24	816980	5	1
812815	39	9	814398	25	4	816982	5	4
812819	41	15	814399	25	3	817005	22	10
812820	41	18	814404	26	34	817085	32	17
812821	41	17	814406	26	24	»	32	19
812825	23	11	814408	26	14	817212	41	28
812827	60	6	814410	26	37	»	41	43
812947	17	88	814411	26	17	817225	6	36
813087	39	8	»	26	27	817226	6	35
813149	28	20	814412	26	25	817227	6	23
»	28	40	814413	26	38	817276	47	39
813347	4	10	814431	28	39	817325	1	39
813351	1	26	814436	28	32	817334	34	26
813352	1	45	814438	28	19	»	37	31
813374	3	10	814439	28	18	817340	34	26
813376	3	11	814488	20	9	»	37	31
813378	5	3	»	20	15	817362	4	11
813379	1	22	814489	20	10	817439	60	23
813381	1	8	»	20	16	817688	34	32
813393	57	1	814513	3	8	»	37	37
813407	1	18	814677	50	11	817716	20	20
813412	1	27	»	50	19	818030	8	1
813413	1	31	»	53	22	818070	28	36
813515	63	14	814694	28	8	818071	28	35
813524	63	13	814697	28	14	818072	28	33
813534	63	10	814733	40	20	818138	28	37
813562	4	2	814807	40	14	818231	17	3
813573	21	1	814838	14	37	818307	41	16
813574	21	3	814849	61	61	818464	34	7
813577	20	21	814890	50	13	819079	1	56
813579	21	2	»	53	23	819189	1	13
813582	21	9	814943	41	24	819354	17	10
813599	6	7	814944	41	23	819514	6	9
813600	6	34	814957	41	34	819515	6	6
813602	15	18	814962	6	38	819516	6	3
813604	5	6	814989	39	35	819757	12	3
813610	6	19	»	39	49	819758	12	2
813613	6	25	814991	64	3	819820	20	33
813614	6	31	815067	64	27	819823	20	35
813615	6	32	815130	16	7	819877	47	35
813620	17	28	815145	16	2	819943	32	15
813697	34	5	815275	25	20	830035	20	41
813698	34	4	815366	1	38	830053	24	8
813699	34	29	815370	12	4	830054	24	10
»	37	34	815416	17	13	830055	24	5
813700	34	28	815420	17	16	830057	24	14
»	37	33	815428	18	3	830058	24	12

N. d'ordinaz.	Sottogr.	Fig.	N. d'ordinaz.	Sottogr.	Fig.	N. d'ordinaz.	Sottogr.	Fig.
830059	24	9	835666	48	33	837038	46	5
830060	24	13	835667	48	36	837039	46	6
830061	24	11	835739	28	38	837040	46	11
830561	16	4	835927	34	26	837049	68	14
831573	8	1	»	37	31	837087	60	15
832611	23	4	836031	48	13	837104	25	16
832623	24	16	836032	48	13	»	29	4
832728	32	9	836033	48	13	»	36	4
832729	32	8	836034	48	13	837196	51	1
832732 A	32	11	836169	69	3	837197	51	1
832733	35	7	836175	8	1	837198	49	2
832734	32	13	836212	50	20	837199	49	2
»	35	18	836253	47	7	837200	32	1
832735	32	12	836254	47	4	837201	32	2
»	35	17	836255	48	46	837204	32	3
832736	32	10	836256	48	47	837207	32	5
832737	32	14	836257	48	7	837208	32	6
»	35	19	836260	47	48	837209	32	7
833112	62	39	836261	48	29	837210	32	1
833883	6	26	836262	48	30	837211	32	2
834240	62	7	836263	48	25	837245	49	38
834241	62	15	836264	48	26	837281	49	38
834248	63	7	836265	48	1	837282	49	38
834249	63	5	836266	48	2	837312	27	1
834599	28	34	836267	48	20	837313	27	2
834680	63	2	836268	48	21	837344	29	7
834694	56	14	836269	48	22	837345	29	8
834695	56	15	836270	48	23	837348	29	11
834696	56	12	836350	23	10	837349	29	12
834697	56	13	836351	23	13	837351	29	20
834963	68	64	836352	23	16	837354	30	12
834994	69	17	836353	23	19	837356	26	33
834998	69	9	836354	48	49	837358	30	2
835060	3	1	836613	15	15	837359	30	8
835063	3	2	836616	55	3	837360	30	5
835064	3	3	836617	55	3	837361	30	7
835065	3	4	836618	55	2	837362	30	11
835067	6	13	836619	55	2	837363	30	22
835068	6	14	836620	55	8	837364	30	13
835088	61	9	836621	55	9	837365	30	14
835169	26	15	836622	55	12	837367	30	27
835230	39	13	836632	55	7	837369	30	18
835231	38	31	836660	63	6	»	30	28
835232	38	32	»	63	8	837370	30	23
835233	38	33	836668	68	59	837371	31	14
835322	17	33	836670	40	1	837372	31	13
835323	17	31	836674	40	4	837373	31	4
835341	23	23	836676	55	1	837374	31	5
835345	23	12	836677	55	1	837376	20	1
835363	3	10	836678	55	1	837396	30	1
835364	3	10	836679	55	1	837412	20	14
835365	3	10	836680	40	2	837419	20	24
835366	3	10	836687	36	2	837421	20	5
835375	3	11	836732	52	2	837444	1	51
835376	3	11	836735	51	8	837445	49	33
835377	3	11	836736	49	46	837446	49	35
835378	3	11	836737	51	26	837447	35	28
835389	23	25	836741	49	40	837448	35	29
835391	25	31	836742	49	40	837449	35	26
835474	40	8	836769	62	41	837450	35	24
835475	40	8	836857	3	8	»	36	11
835519	17	47	836858	3	8	837451	35	25
835608	48	15	836923	31	3	»	36	12
835609	48	13	836944	47	9	837585	44	5
835652	48	41	836945	47	11	837586	44	6
835654	48	39	836958	68	1	837599	45	1
835657	48	40	837006	53	26	837600	45	2
835659	48	28	837013	53	17	837602	45	3
835660	48	31	837014	53	20	837603	45	4
835662	48	24	837015	53	18	837604	45	5
835663	48	27	837016	53	18	837605	45	6
835664	48	34	837034	46	1	837612	40	3
835665	48	35	837035	46	2	837613	1	10

N. d'ordinaz.	Sottogr.	Fig.	N. d'ordinaz.	Sottogr.	Fig.	N. d'ordinaz.	Sottogr.	Fig.
837667		15	838103 B	27	9	840422	6	12
837670	14	19	838104	27	14	840450	6	12
837676	14	24	838105	27	17	840451	6	12
837679	14	20	838110	17	53	840692	6	17
837687	33	2	838154	39	16	840693	6	15
837690	33	18	838155	39	28	840694	6	16
837691	33	20	838156	39	32	840695	6	18
837692	33	19	838157	39	41	840696	51	18
837693	34	30	838158	39	53	840697	64	14
	37	35	838159	39	54	840699	20	36
837694	34	2	838186	20	26	840703	55	6
837695	34	13	838271	68	45	840721	69	19
837696	33	12	838272	68	52	840729	68	59
837697	33	13	838286	64	2	840767	69	10
837698	33	14	838359	61	56	840823	61	23
837699	33	14	838364	68	42	840904	27	23
837700	34	14	838365	68	50	840905	27	23
837701	34	10	838366	68	44	841044	64	15
837702	34	9	838367	68	54	841053	51	23
837705	35	2	838372	2	2	841416	68	37
837706	35	2	838372	2	2	841499	68	37
837708	35	8	838393	68	41	841500	26	31
837709	35	1	838439	28	22	841501	30	17
837710	35	15	838449	1	9	841552	46	16
837712	35	4	838478	40	19	841553	46	19
	35	4	838479	40	23	841583	14	7
837713	35	13	838539	57	5	841584	14	1
837717	34	6	838568	41	21	841585	14	12
837718	34	16	838569	39	36	841587	14	6
837720	34	15	838570	39	37	841590	14	14
837721	34	12	838573	41	31		59	12
837722	34	11	838575	41	32	841591	59	7
837723	34	21	838577	41	32	841592	59	11
837724	34	18	838589	39	58	841594	59	13
837726	34	19	838590	39	50	841596	59	16
837726	35	5	838642	24	4	841619	42	48
837734	35	14	838643	24	7	841622	42	37
837735	35	9	838676	16	5	841625	42	44
837736	35	11	838741	3	2	841652	43	1
837737	35	12	838742	3	2	841661	42	19
837738	35	10	838743	3	2	841662	42	21
837739	35	21	838744	3	2	841668	8	5
837756	61	41	838811	64	9	841694	55	5
837761	68	36		68	19	841695	55	5
837862	7	2	838857	22	9	841759	16	12
837864	7	1	839049	56	11	841760	16	11
837872	7	3	839082	17	69	841766	21	7
837902	34	23	839382	64	8	841767	21	6 A
	37	28	839434	61	12	841789	39	11
837903	34	23	839435	61	5	841829	16	20
	37	28	839506	17	68		16	25
837904	34	23	839747	31	10	841830	16	34
	37	28	839748	31	7	841831	16	29
837905	34	23	839749	31	6	841832	16	19
	37	28	839792	69	21		16	24
837906	34	23	839793	69	20	841836	8	33
	37	28	839835	3	12	842027	1	7
837907	34	23	839836	3	12	842050	44	12
	37	28	839837	3	12	842051	44	14
837908	34	23	839838	3	12	842052	44	17
	37	28	840030	3	12	842185	17	39
837909	34	23	840130	20	11	842231	21	6
	37	28	840138	20	12	842286 A	53	1
837910	34	23	840144	17	38	842286 B	53	1
	37	28	840225	3	12	842287	53	1
837911	34	23	840227	69	18	842288	53	1
	37	28	840340	50	1	842289	53	1
837985	24	6	840342	50	7	842352	44	11
837999	7	12	840343	50	7	842378	17	63
838034	42	7	840344	50	2	842381	49	13
838035	42	1	840345	50	3			
838037	42	2	840349	50	3			
838103	27	9	840354	64	15			
838103 A	27	9	840365	1	17			

N. d'ordinaz.	Sottogr.	Fig.	N. d'ordinaz.	Sottogr.	Fig.	N. d'ordinaz.	Sottogr.	Fig.
842385	49	16	844098	68	64	845005	5	5
842386	49	16	844099	68	64	845007	37	14
842603	61	60	844218	25	1	845008	37	22
842671	61	1	844229	68	64	845059	34	12
842749	44	7	844249	27	23	845078	21	5
842808	40	26	844250	27	23	845096	35	1
842809	40	27	844251	17	62	845121	49	1
843177	37	2	844252	17	62	845124	1	1
843278	37	23	844254	68	27	845125	22	7
843279	47	30	844256	27	9	845132	69	24
843316	43	2	844256 A	27	9	845133	69	40
843415	17	99	844256 B	27	9	845134	69	31
843508	37	7	844262	68	29	845135	69	11
843519	17	24	844263	68	30	845136	69	35
843525 A	37	12	844269	68	28	845137	69	30
843527	37	13	844296	68	17	845138	69	29
843532	37	24	844297	64	50	845139	69	26
843534	38	11	844299	39	22	845140	69	22
843536	38	8	844337	42	28	845141	69	32
843537	38	2	844338	42	36	845142	69	28
843538	38	1	844339	42	49	845143	69	14
843539	38	14	844341	42	43	845145	69	2
843541	38	4	844355	42	29	845146	69	12
843542	38	18	844356	42	32	845147	69	4
843545	38	19	844379	20	30	845150	69	1
843547	38	24	844426	61	25	845161	18	1
843548	38	25	844434	61	37	845174	38	50
843549	38	30	844438	61	49	845191	69	15
843580	16	6	844439	61	24	845203	1	11
843583	36	18	844458	61	43	845205	15	2
843584	36	19	844487	61	32	845206	15	2
843585	36	21	844553	68	5	845251	4	9
843668	49	20	844691	28	15	845253	15	7
843669	49	20	844693	28	16	845278	1	53
843742	2	1	844694	28	17	845280	1	52
843757	1	37	844695	28	1	845281	1	50
843777	6	1	844698	28	4	845282	1	69
843872	49	23	844699	28	11	845284	6	54
843874	50	8	844700	28	3	845287	17	78
843875	20	37	844702	28	7	845288	17	79
843896	35	23	844703	29	1	845332	17	50
	36	10	844705	31	1	845336	20	2
843904	38	44	844707	25	14	845350	56	6
843905	38	45	844708	25	23	845352	61	67
843907	38	48	844711	29	2	845353	56	23
843908	38	39	844712	26	1	845355	61	71
843910	38	40	844716	26	6	845356	61	81
843911	38	29	844717	26	12	845372	28	23
843935	4	14	844718	26	8	845373	28	25
843940	47	44	844719	26	22	845385	61	11
843942	47	45	844720	26	18	845388	22	2
843943	47	40	844731	34	6	845395	61	22
843945	47	33	844740	26	29	845411	69	42
843946	47	34	844770	37	25	845423	17	19
843947	47	41	844778	69	43	845431	69	23
843948	47	27	844825	8	12	845434	3	5
843950	47	38	844851	62	20	845538	64	54
843953	47	28	844855	62	28	845539	64	56
843954	47	29	844899	23	1	845547	64	57
843955	47	31	844900	47	1	845548	64	58
843956	47	32	844902	63	4	845553	64	62
843979	36	20	844905	63	3	845554	64	65
843993	36	6	844908	63	1	845555	64	66
843994	36	15	844910	63	16	845556	64	67
844003	29	15	844927	47	2	845558	64	55
844004	29	16	844957	41	36	845568	36	1
844028	39	17	844997	37	11	845569	4	4
844030	41	1	844998	37	20	845571	4	4
844031	41	4	844999	37	18	845572	4	4
844046	30	6	845000	37	15	845573	4	4
844048	36	13	845001	37	16	845574	4	4
844096	17	62	845002	37	19	845575	4	8
844097	17	62	845003	37	19	845577	4	8

TAVOLE PARTI DI RICAMBIO

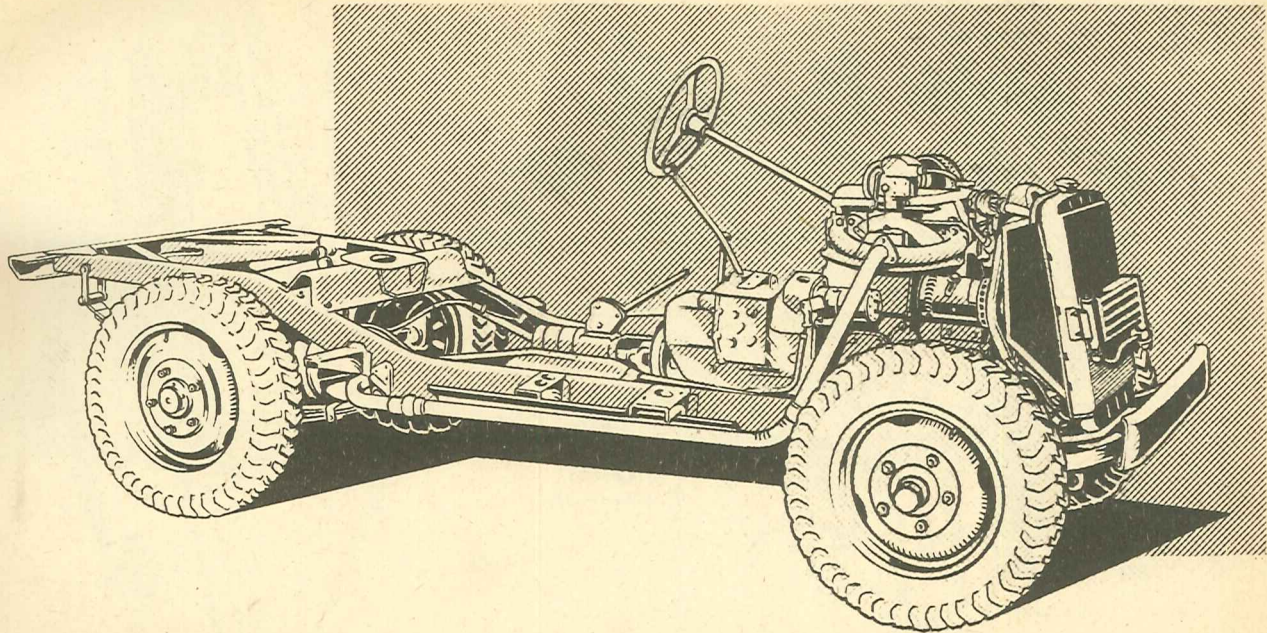

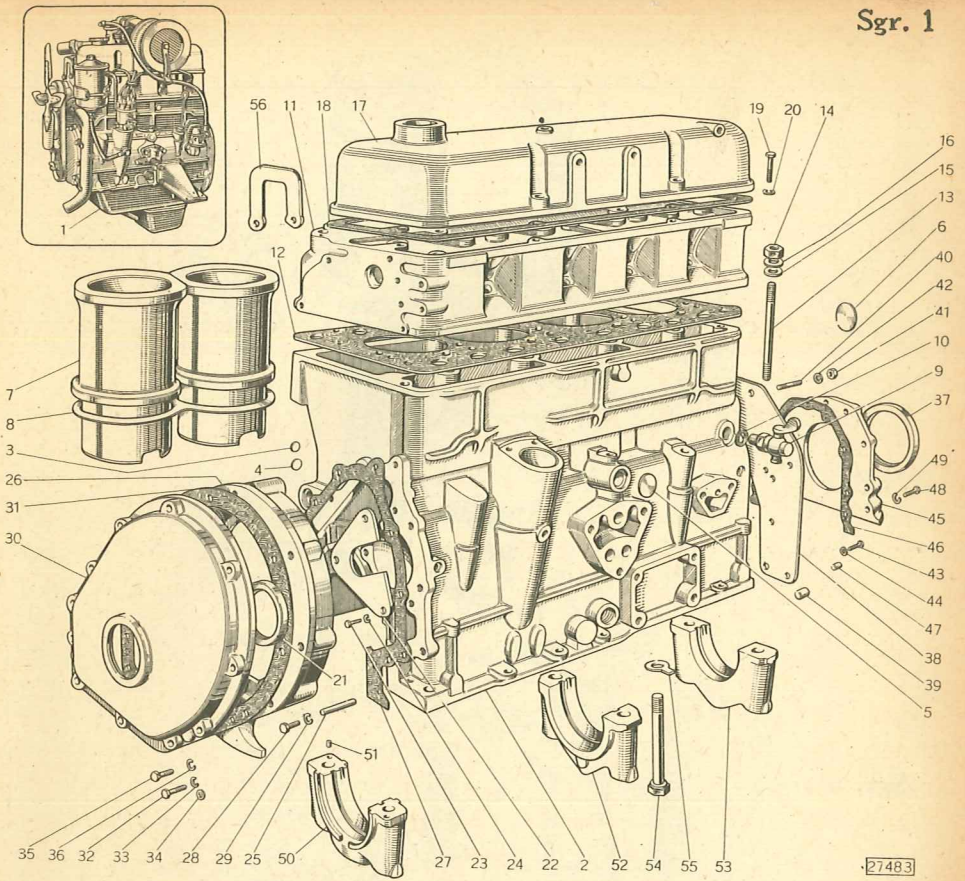

27483

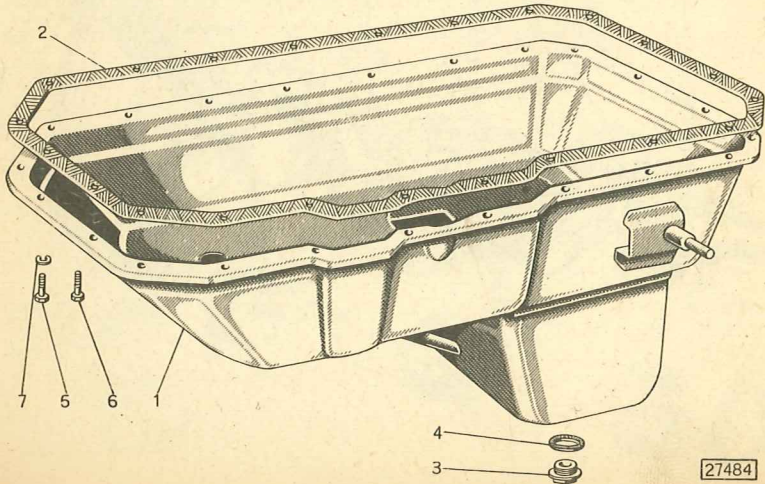

27484

Sgr. 3

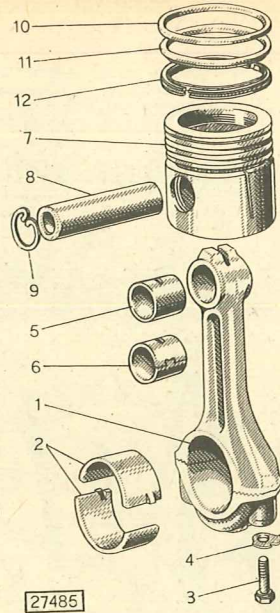

27485

Sgr. 4

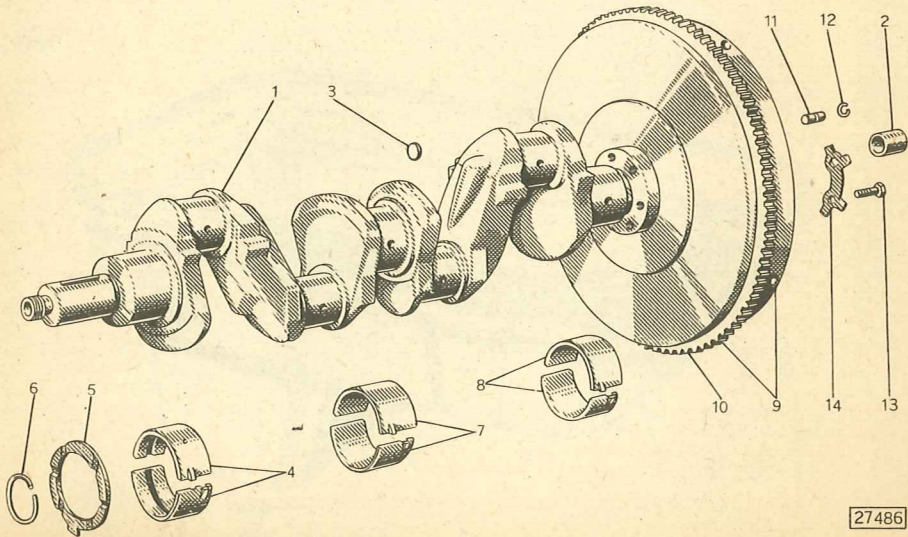

27486

Sgr. 5

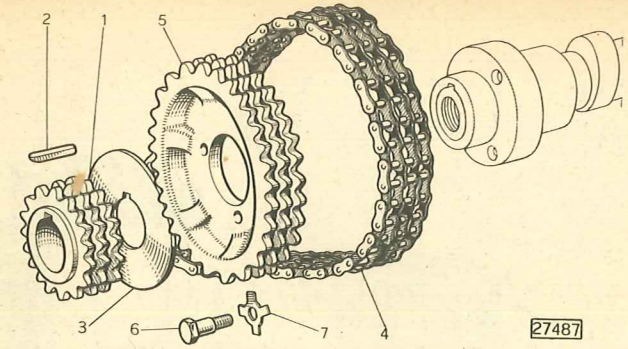

27487

Sgr. 6

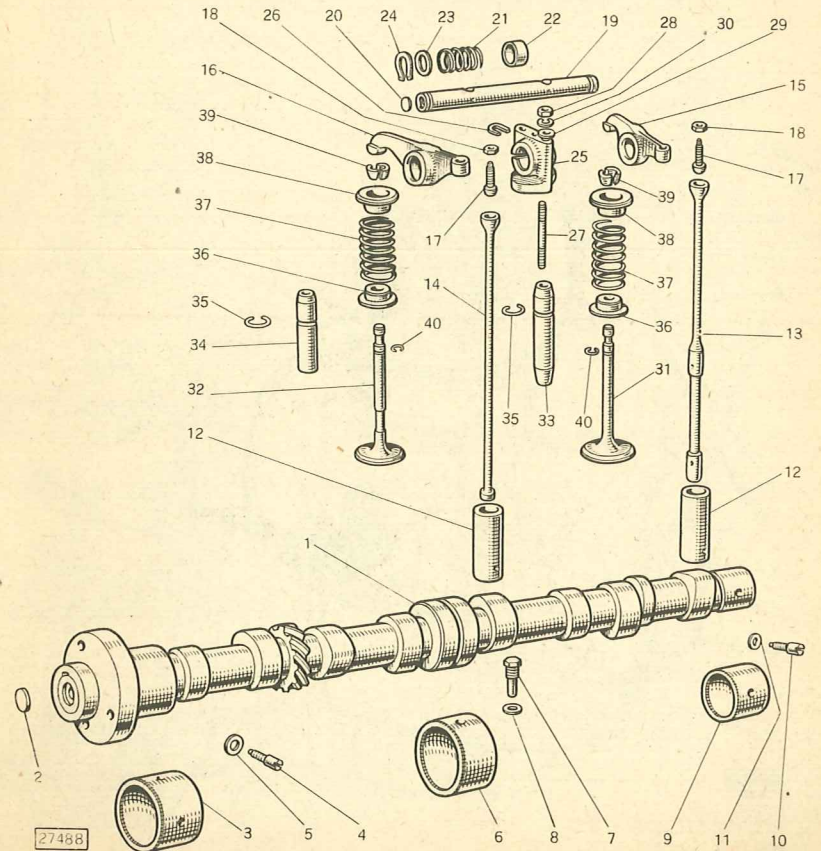

27488

Sgr. 7

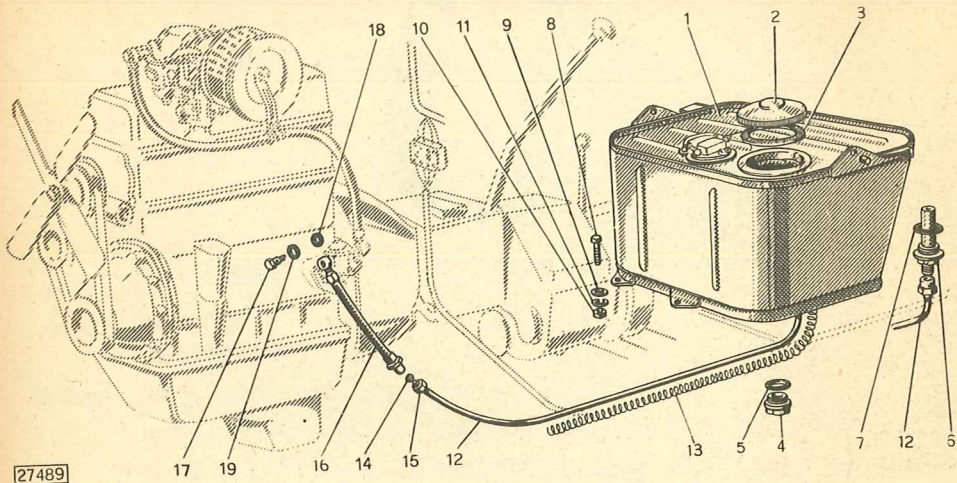

27489

Sgr. 8

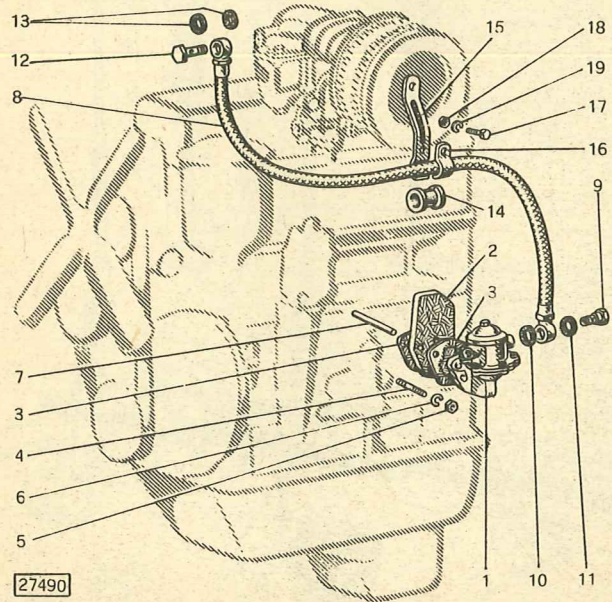

27490

Sgr. 9

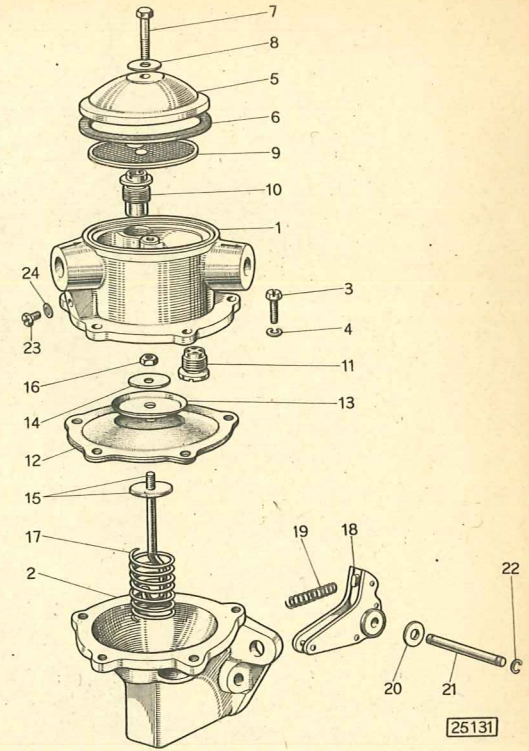

25131

Sgr. 10

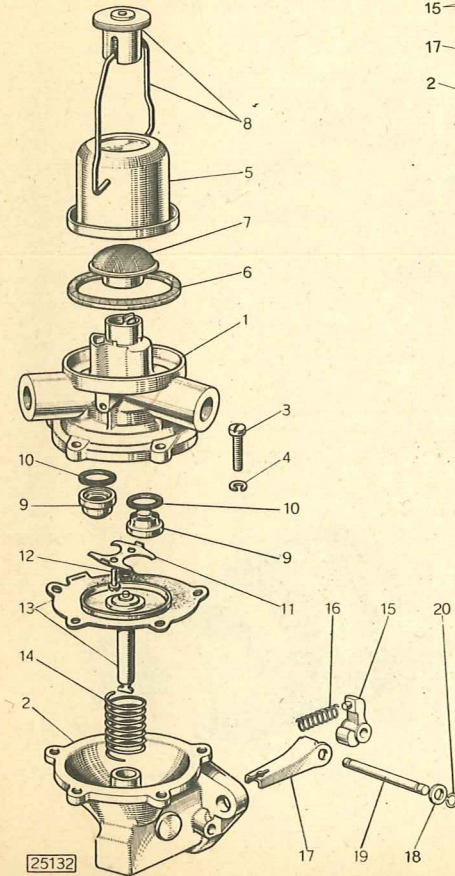

25132

Sgr. 11

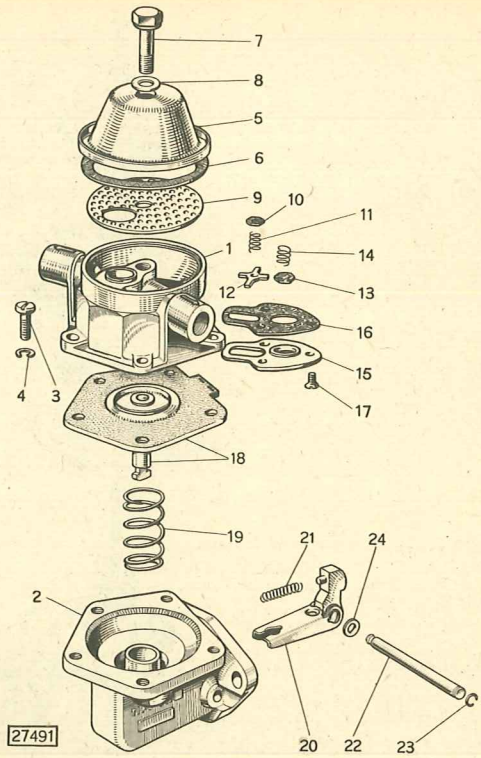

Sgr. 12

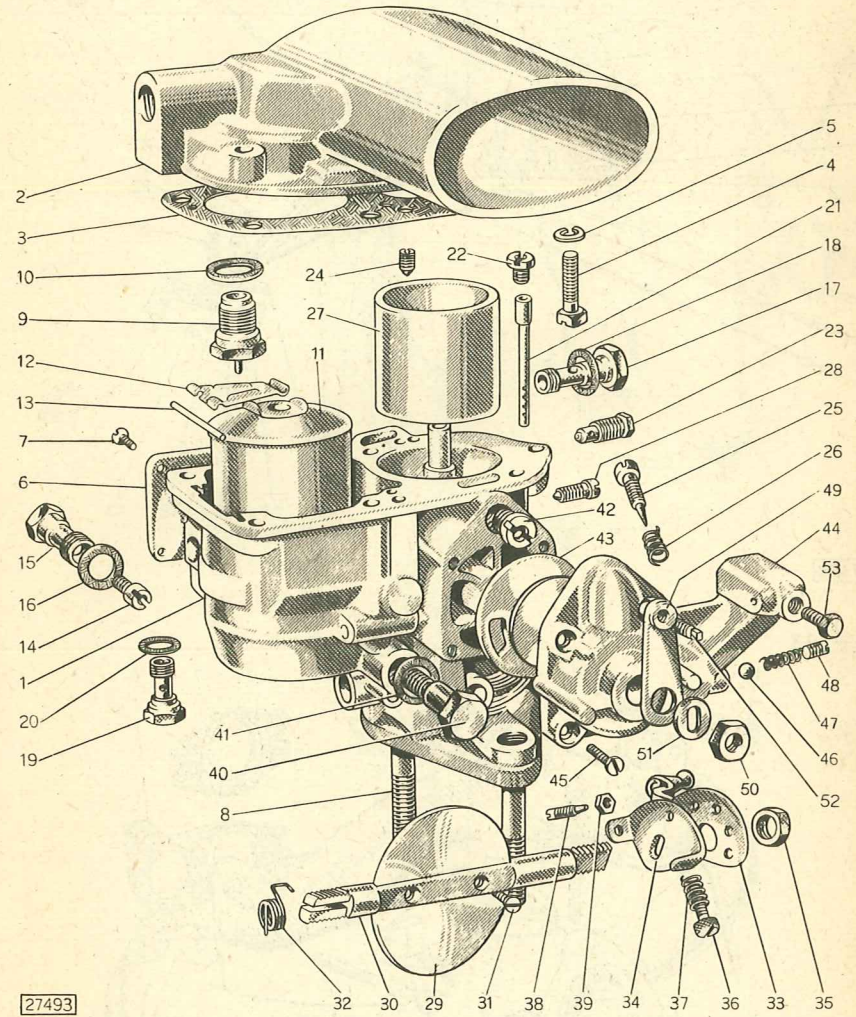
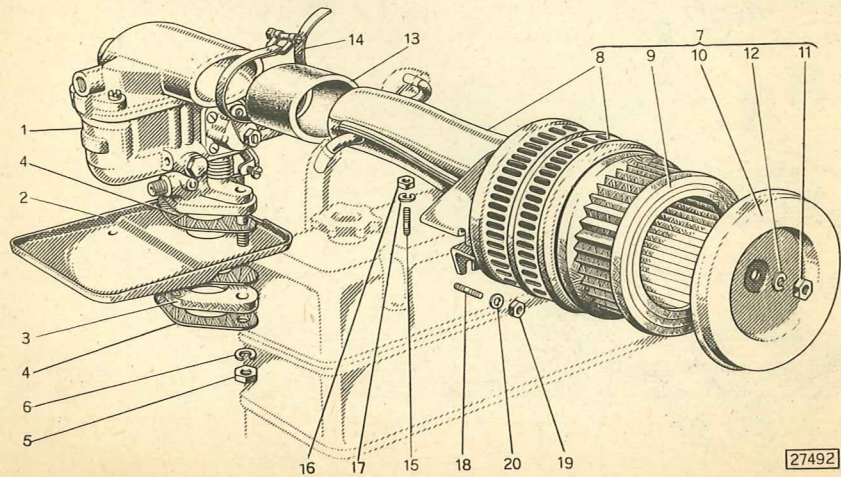

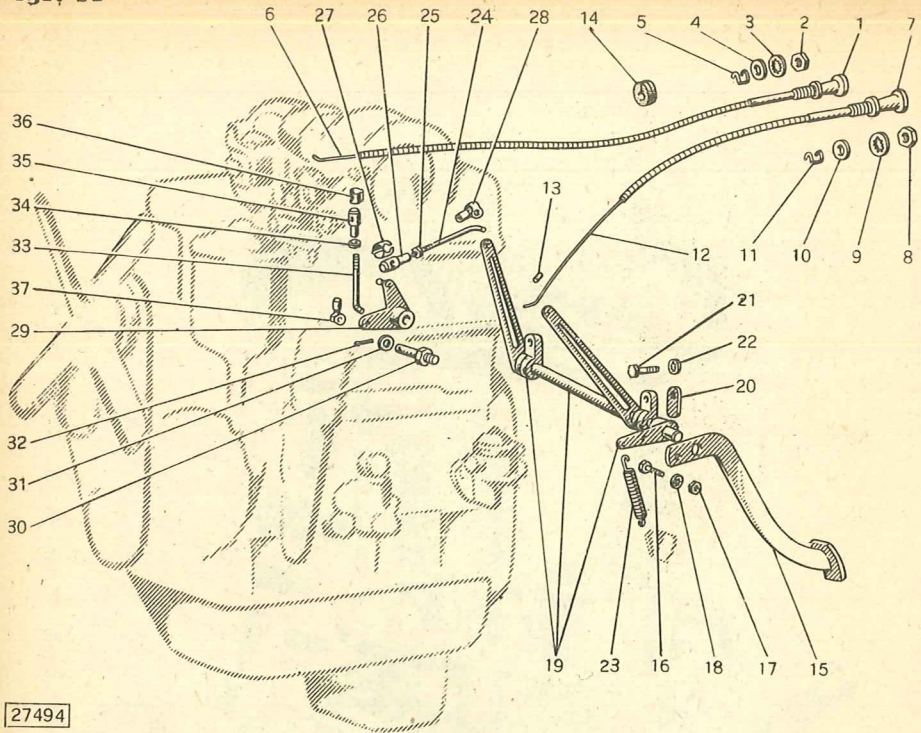

27494

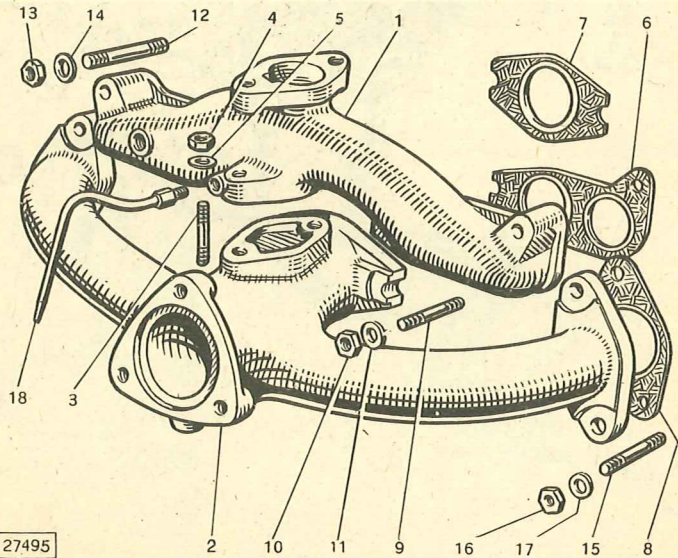

27495

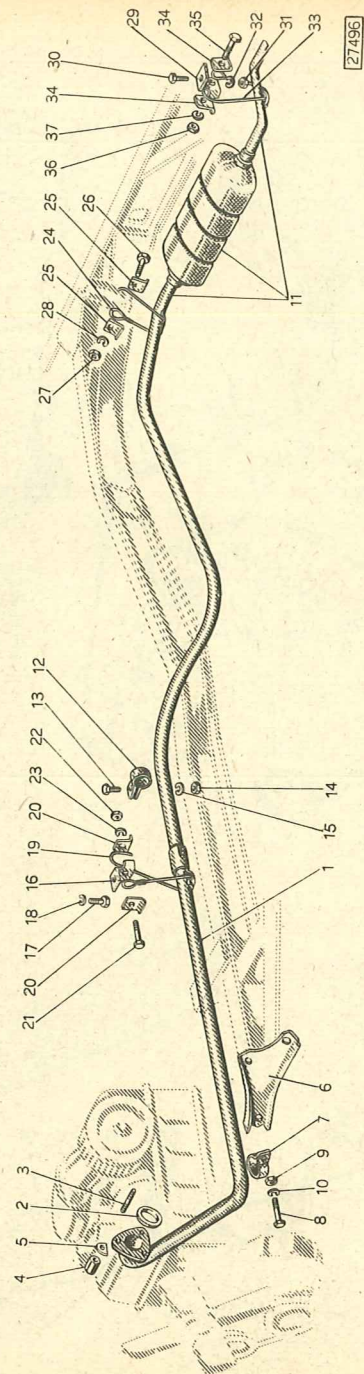

27496

Sgr. 17

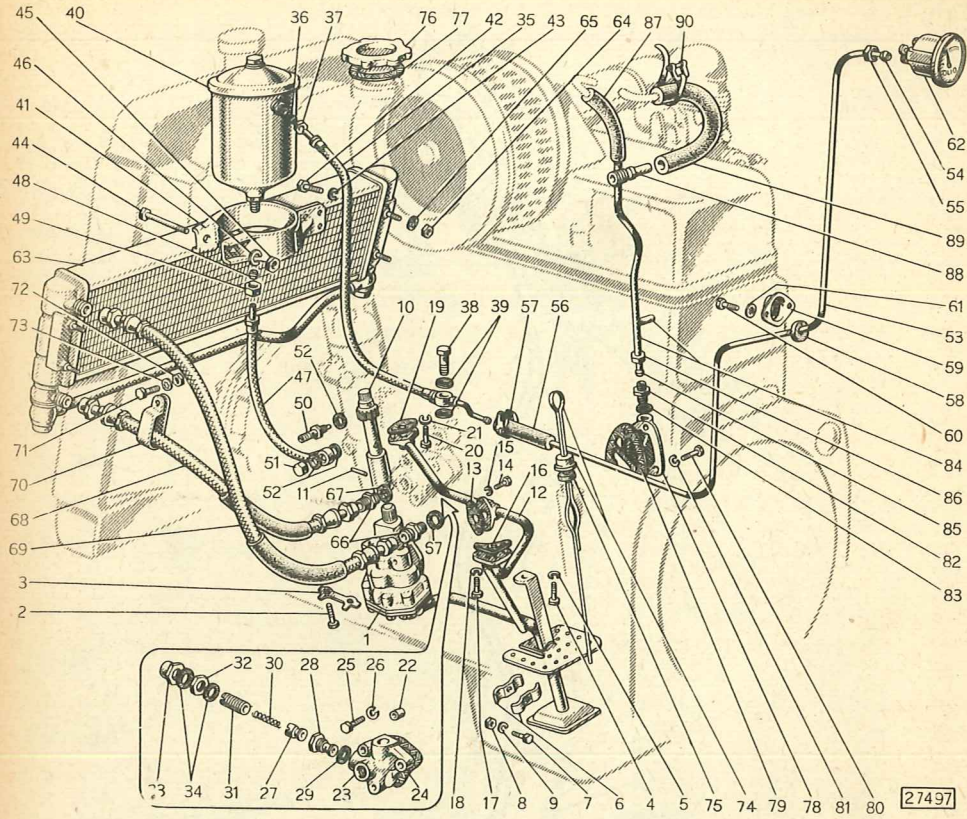

27543

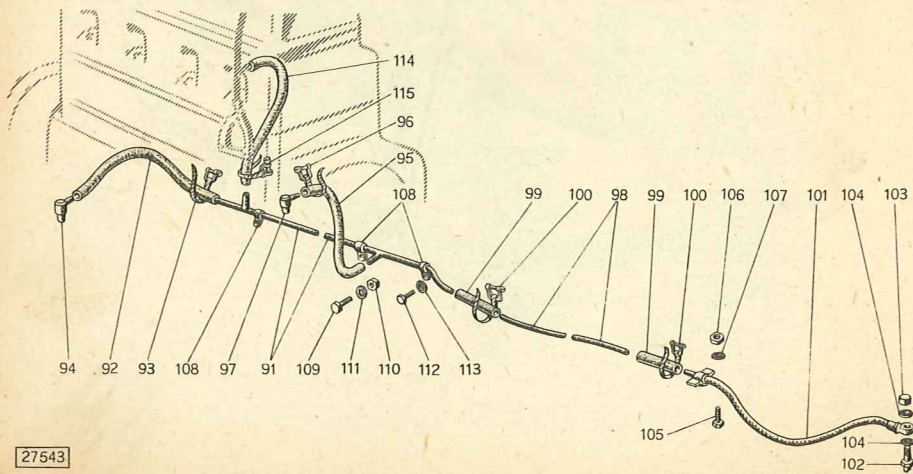

Sgr. 18

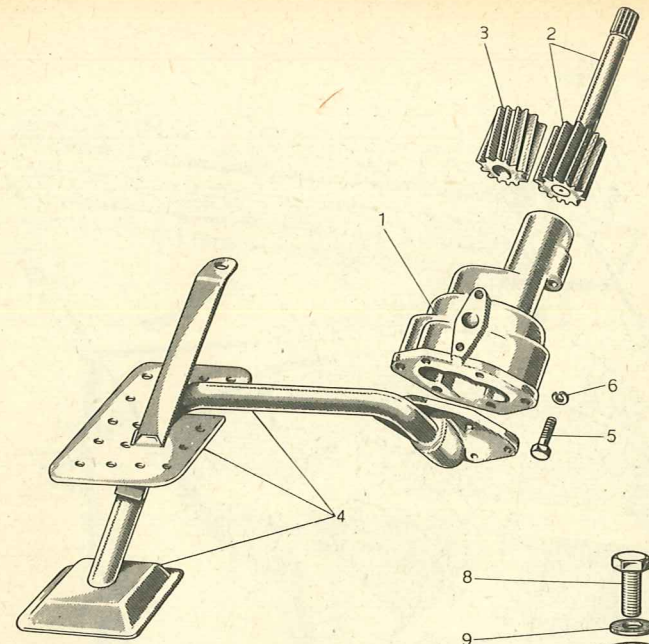

27498

Sgr. 19 M

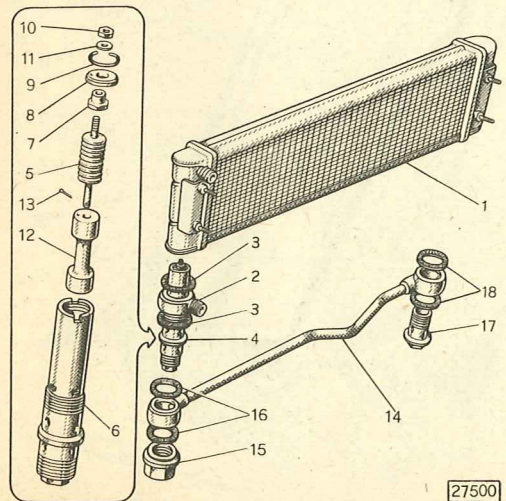

27500

Sgr. 19

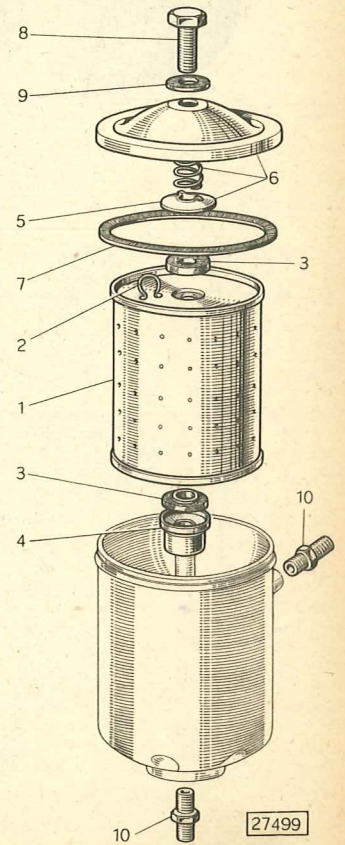

27499

Sgr. 20

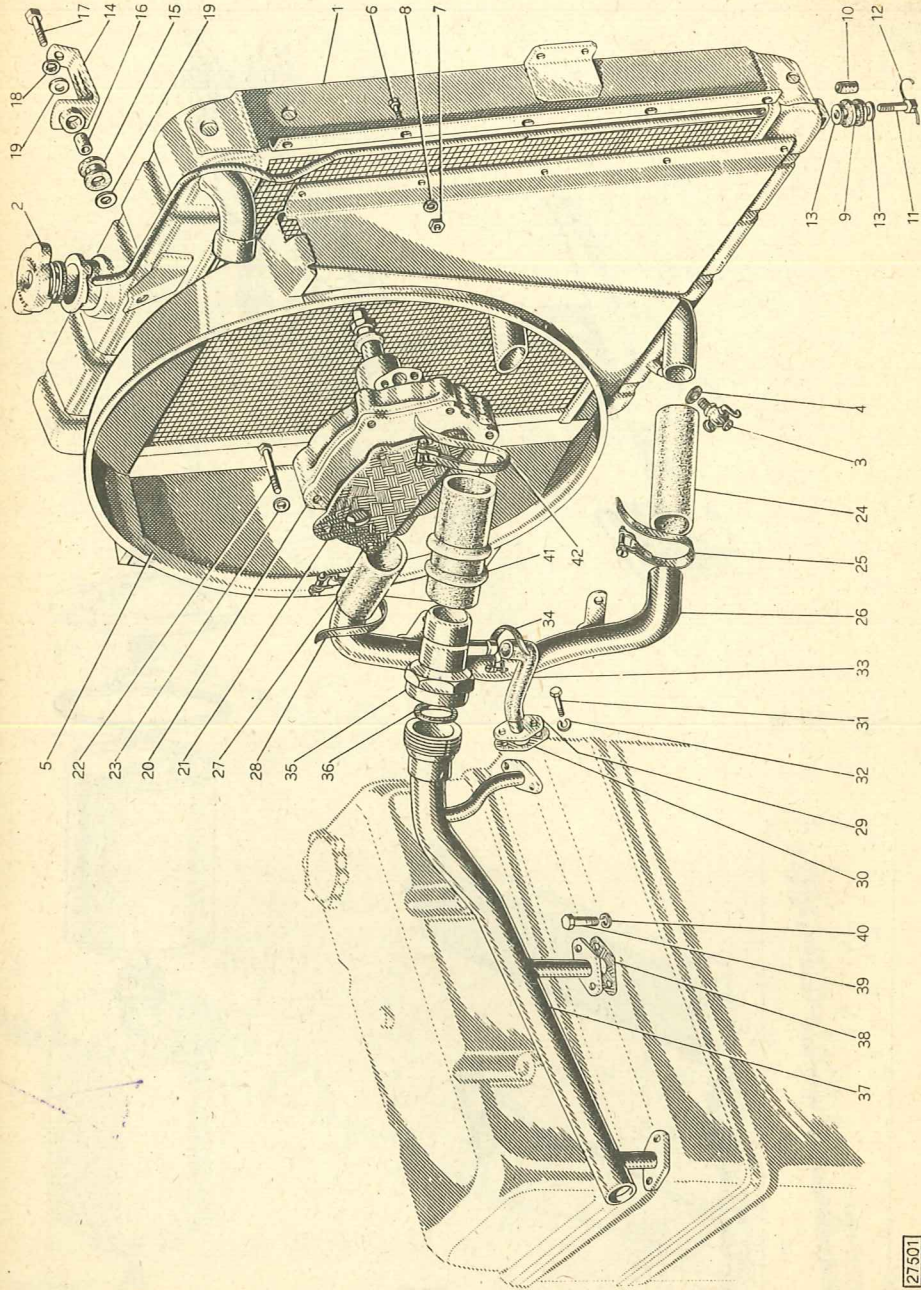

27501

Sgr. 21

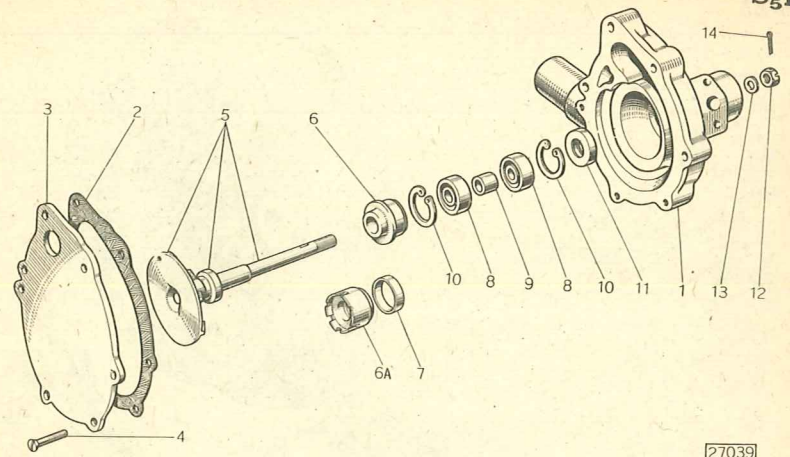

27039

Sgr. 22

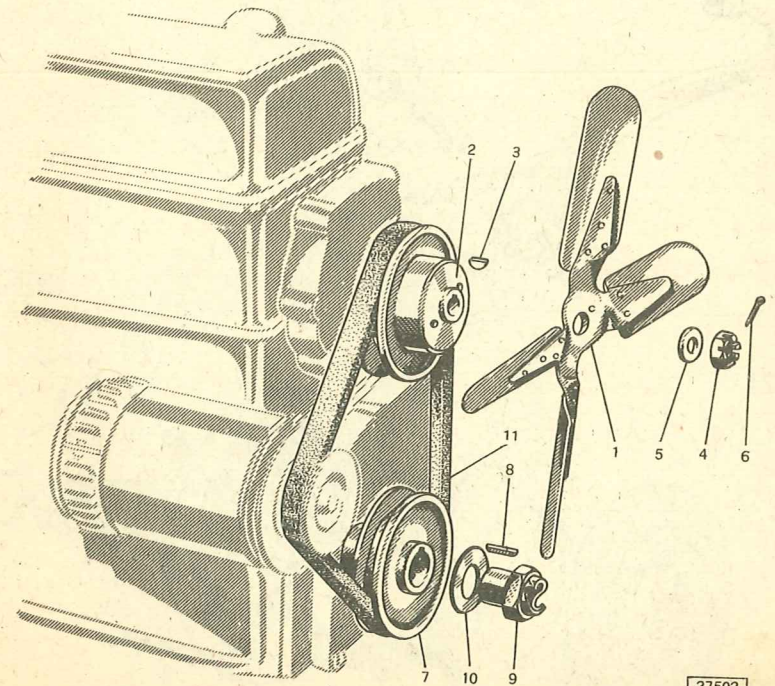

27502

Sgr. 23

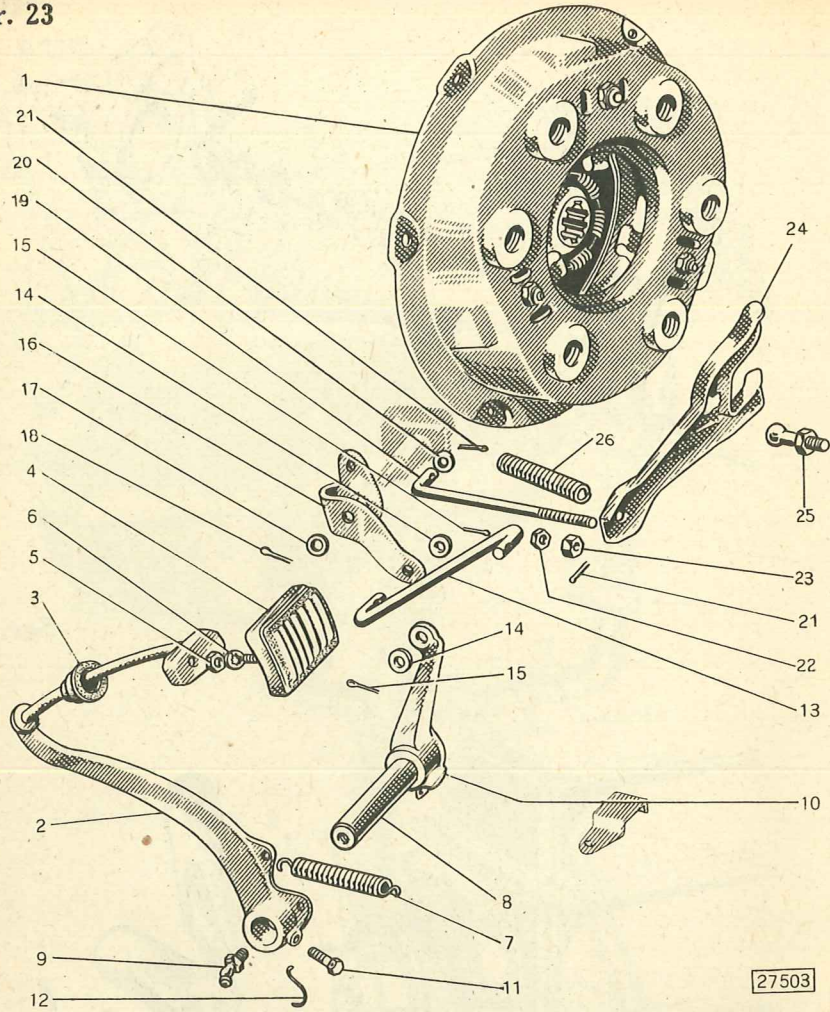

Sgr. 24

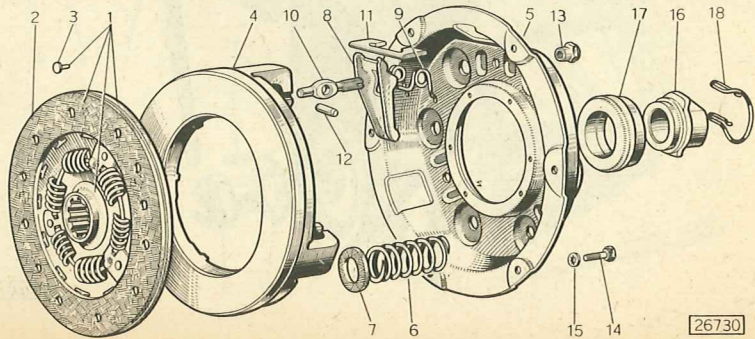

Sgr. 25

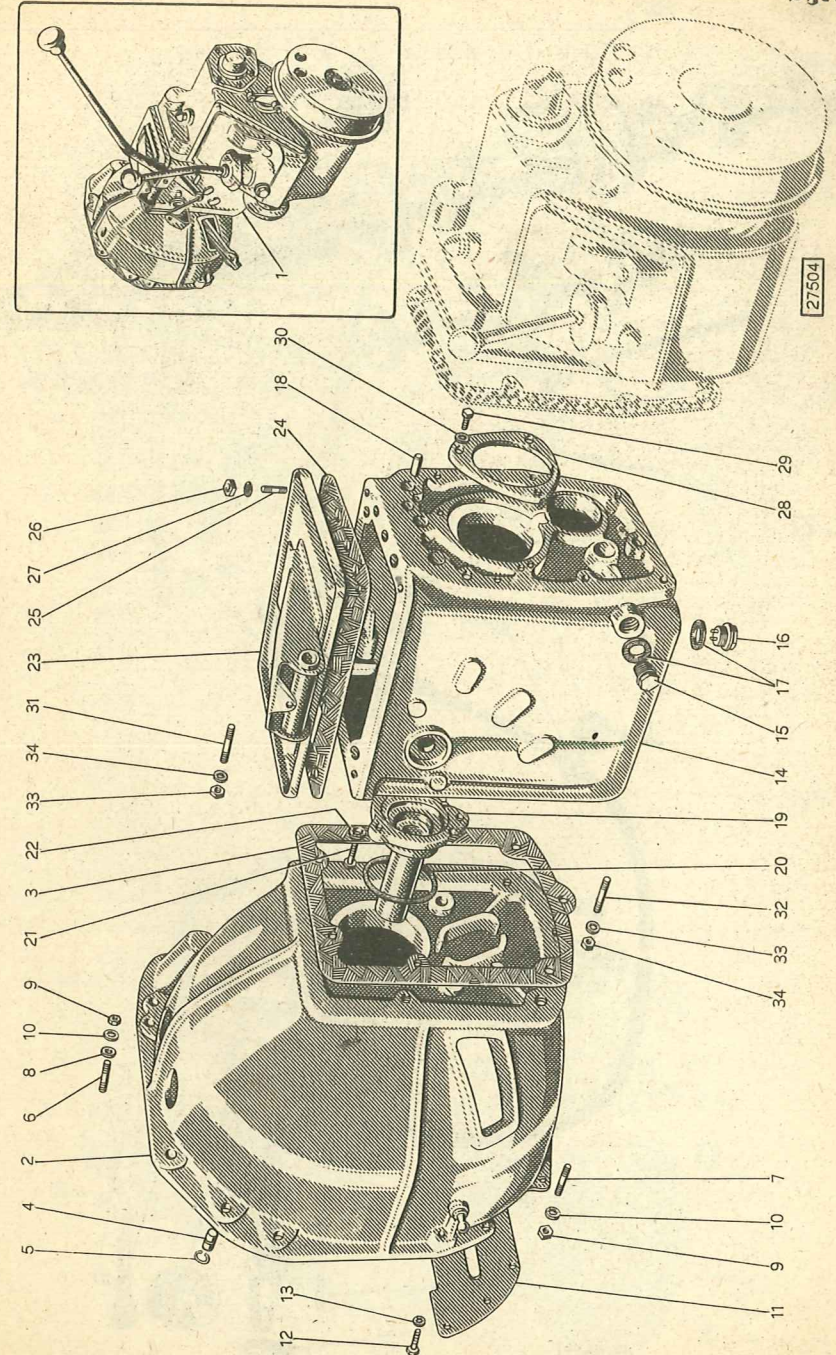

Sgr. 26

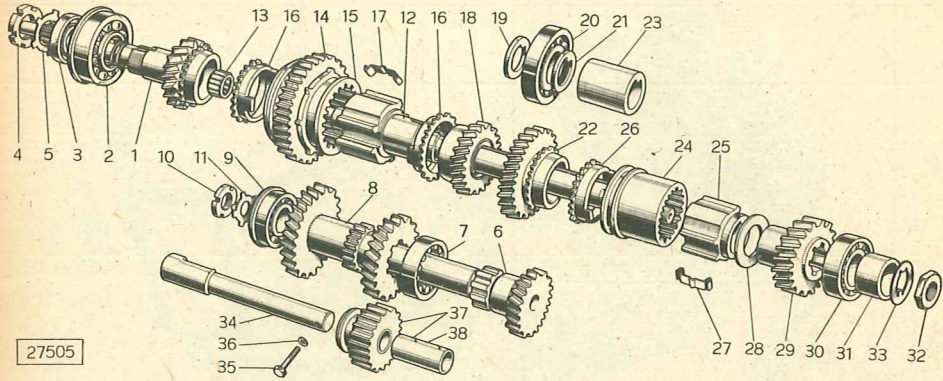

Sgr. 27

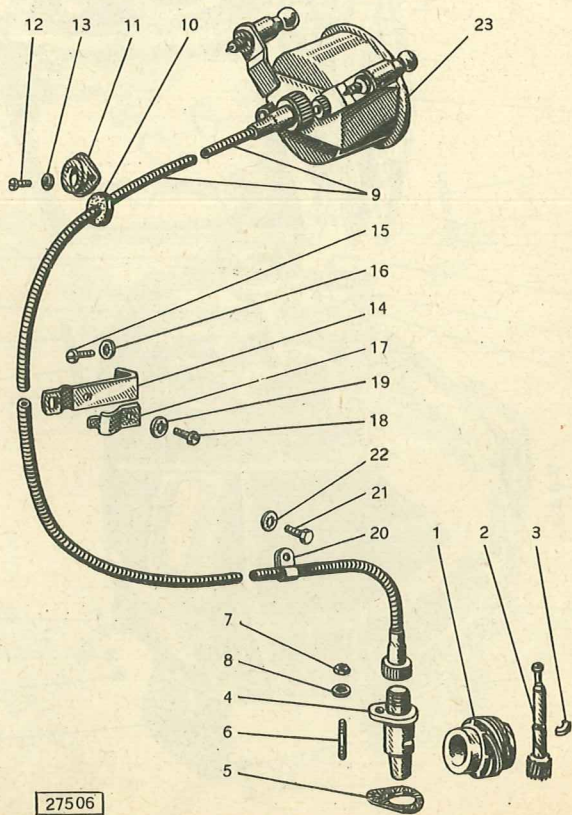

Sgr. 28

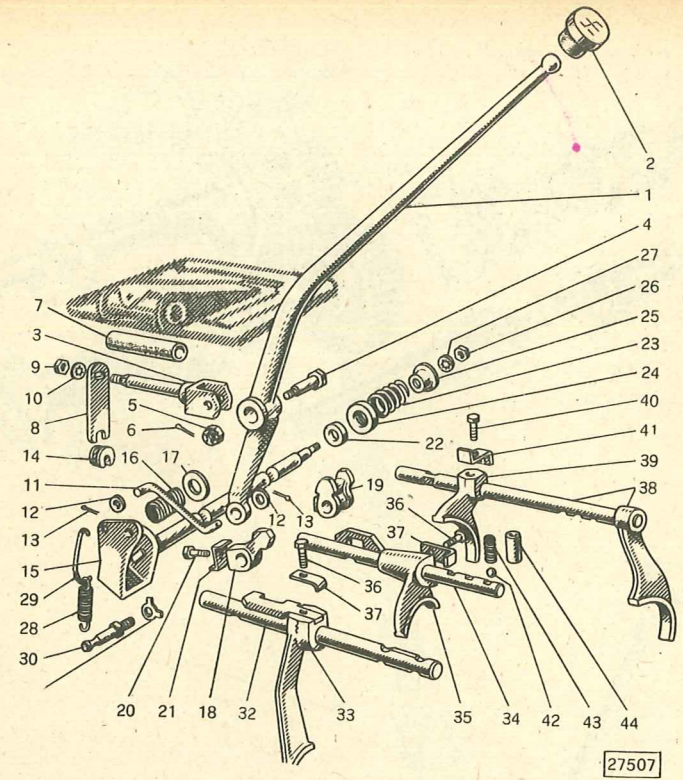

Sgr. 29

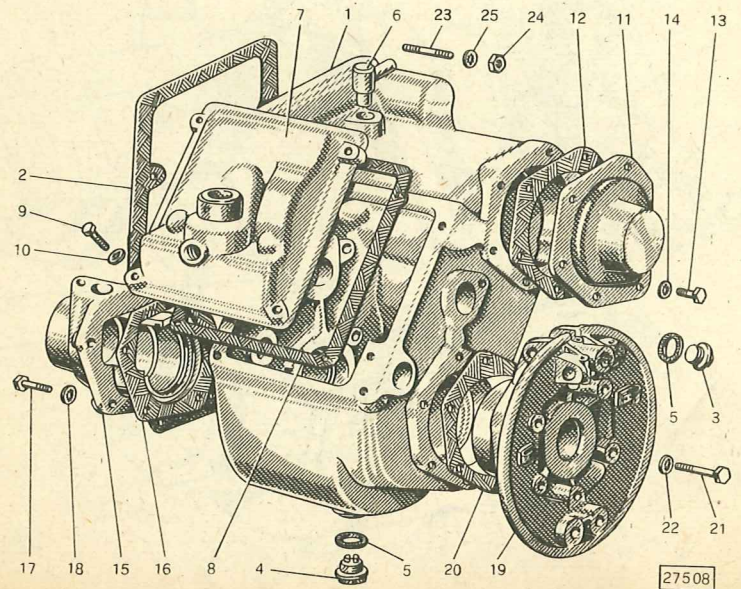

Sgr. 30

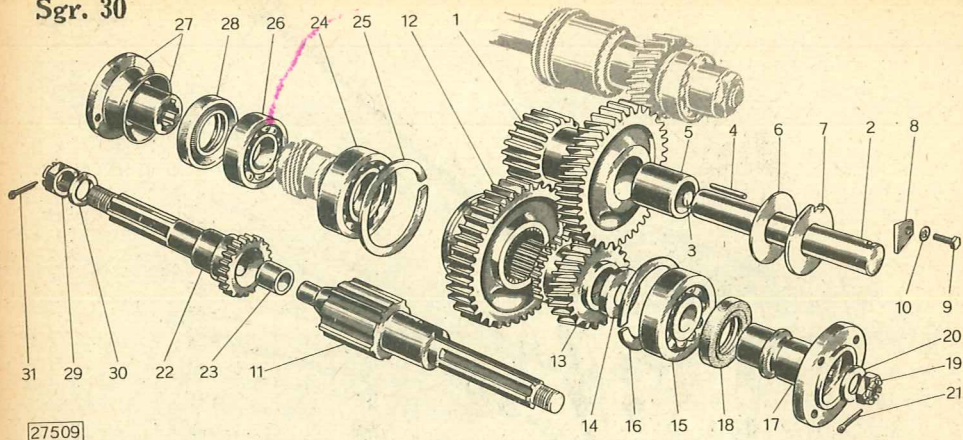

27509

Sgr. 31

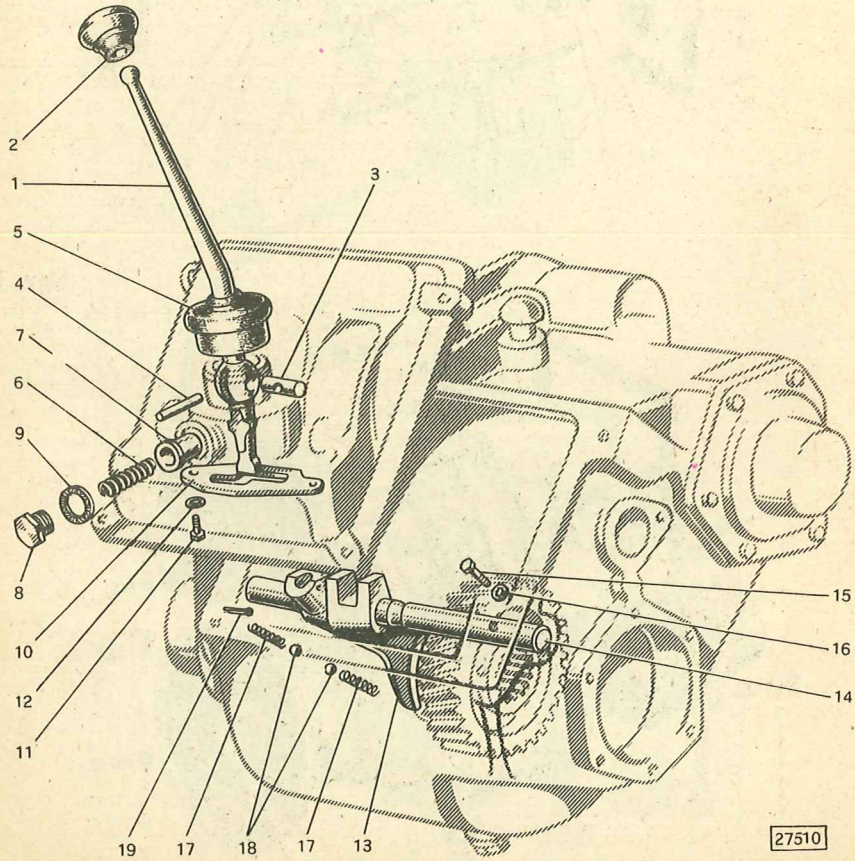

27510

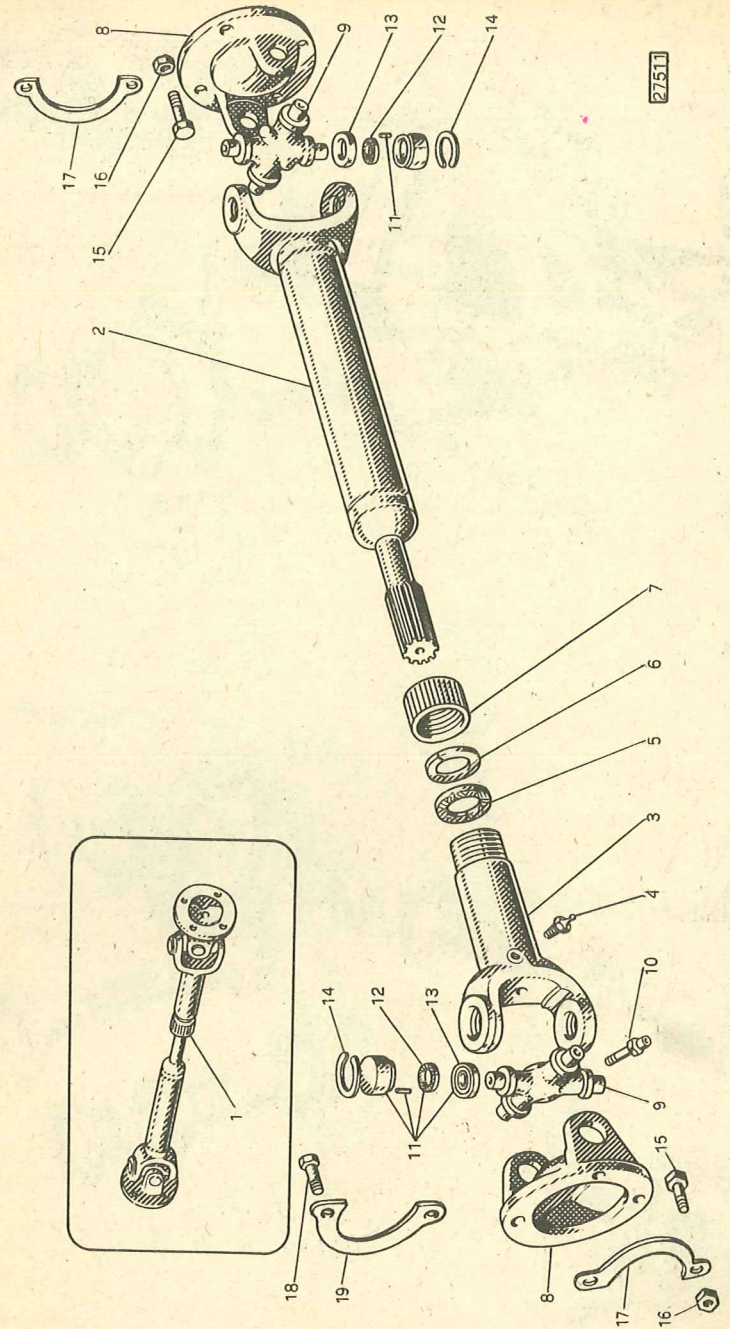

27511

Sgr. 33

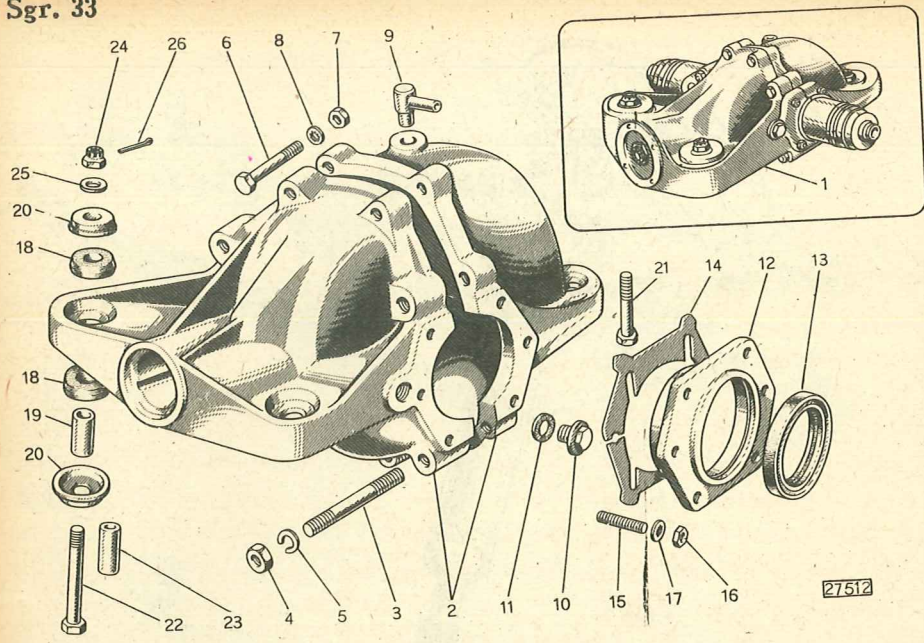

27512

Sgr. 34

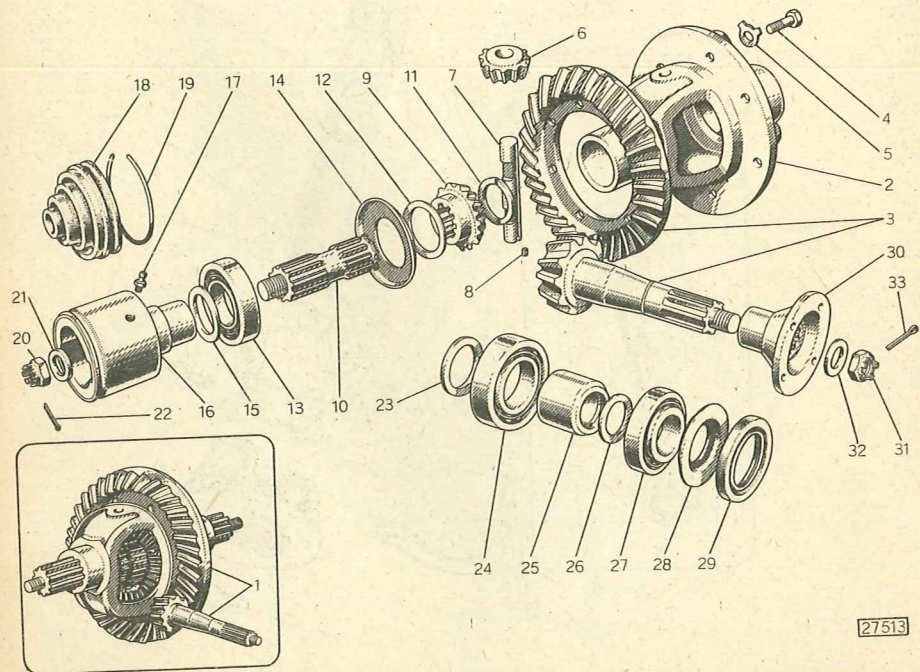

27513

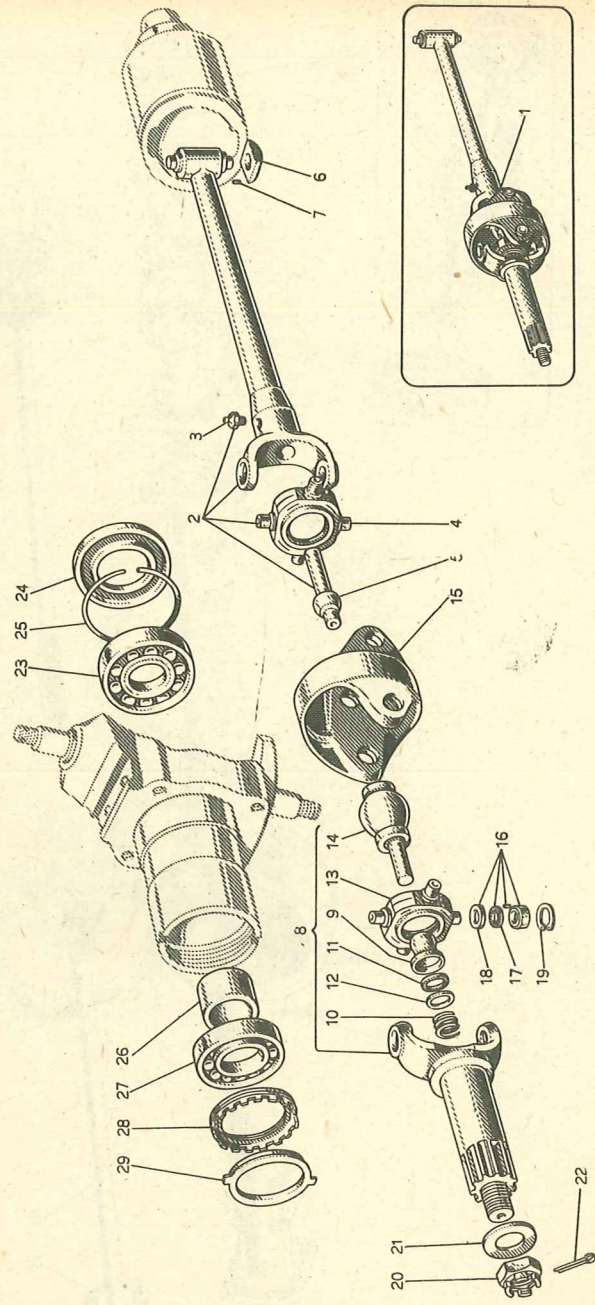

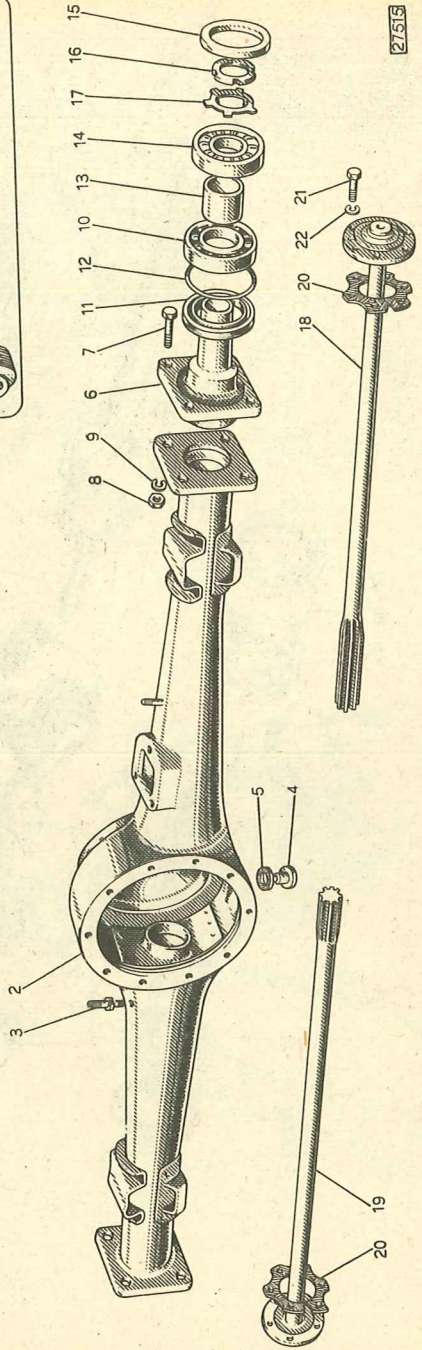
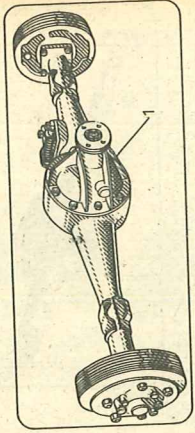

21515

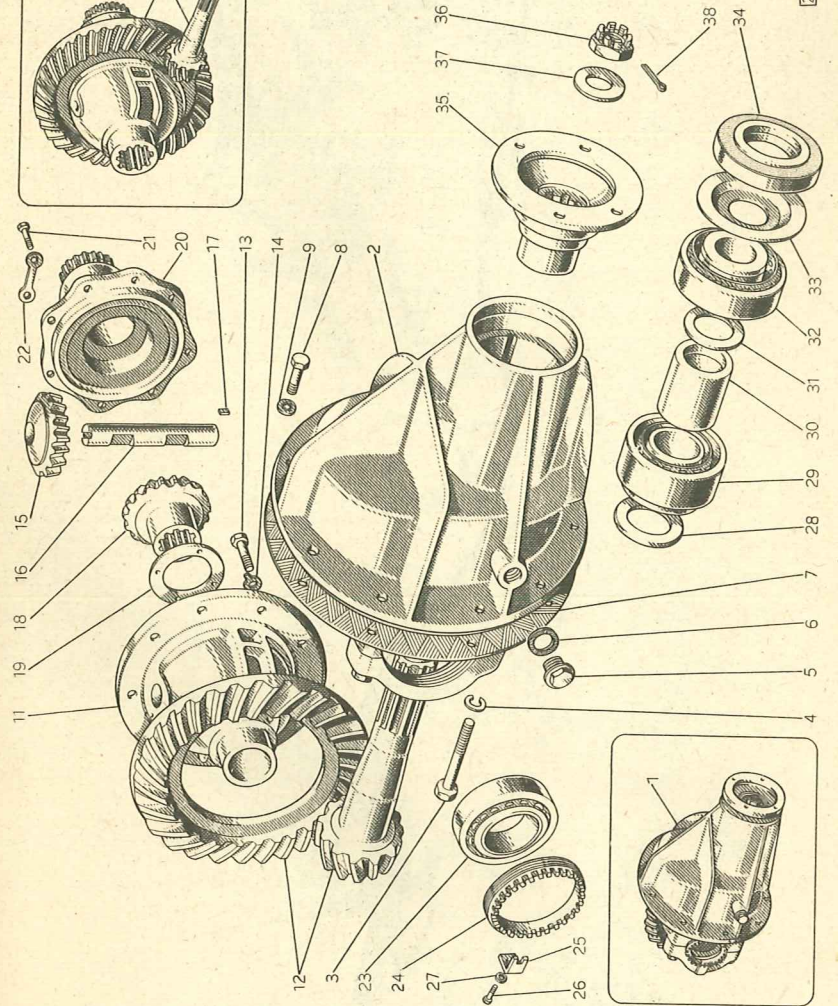
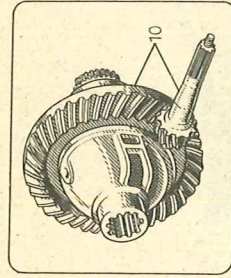

21516

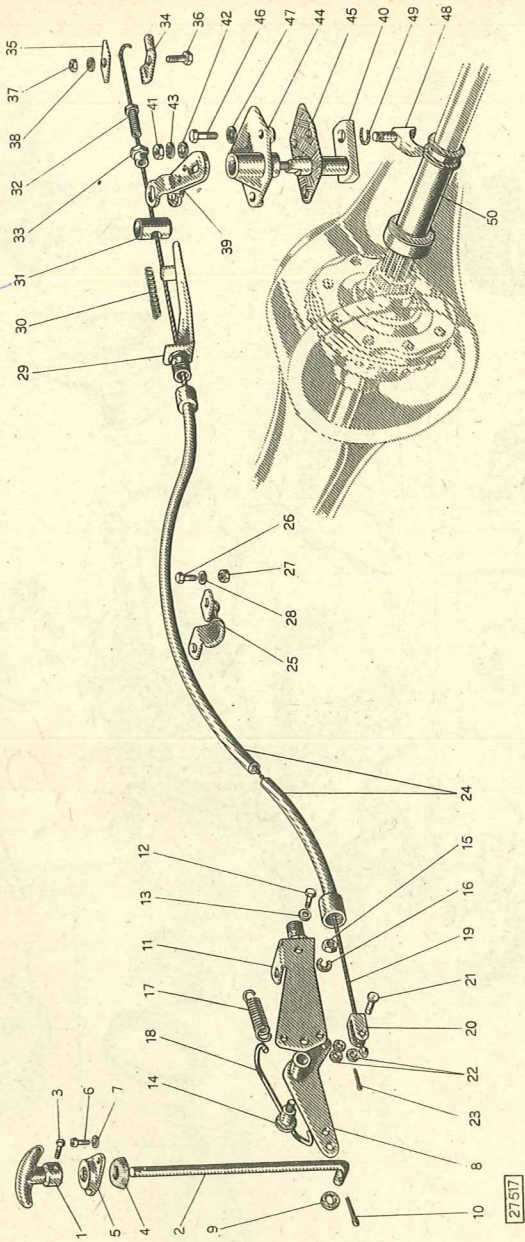

27517

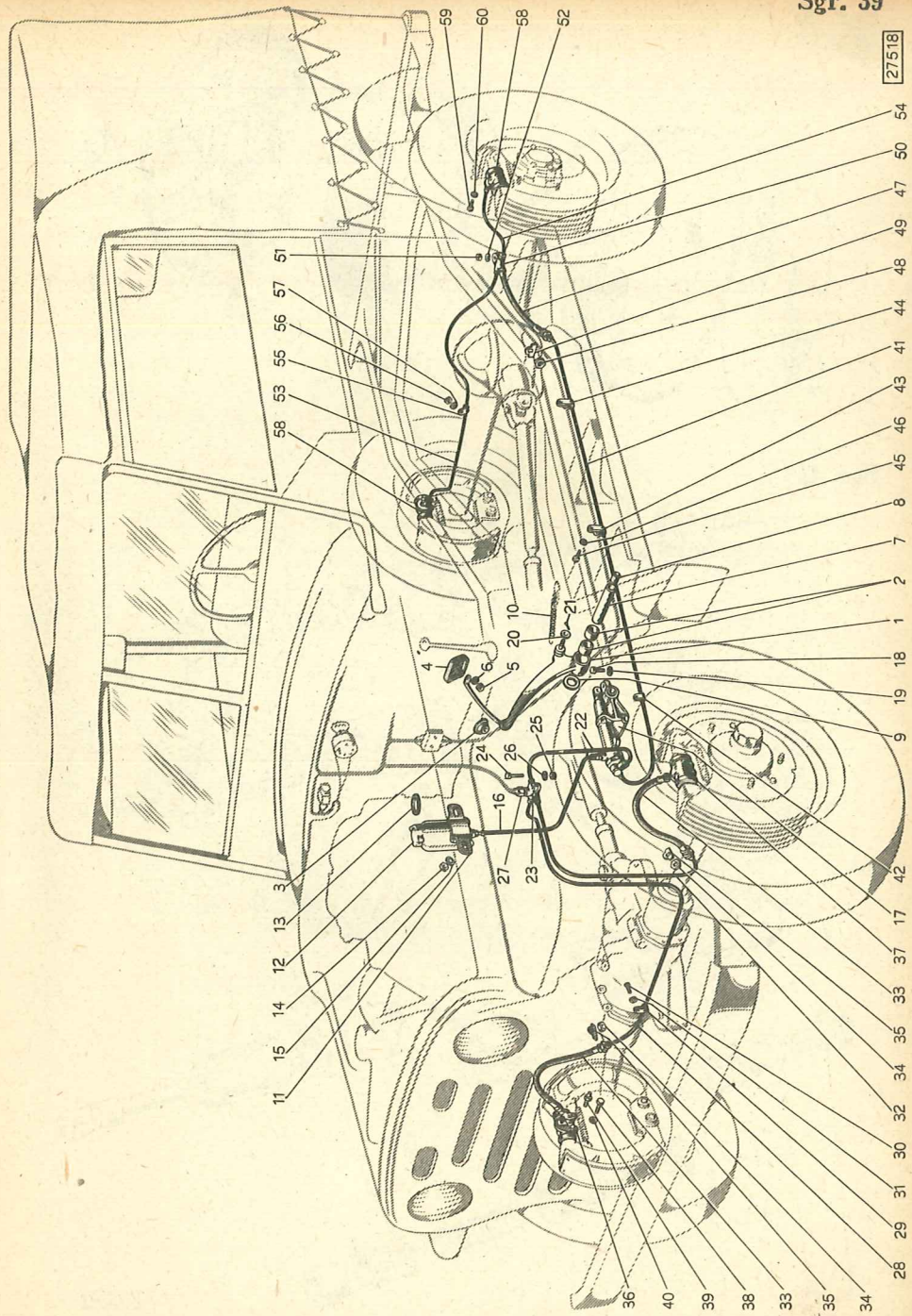

27518

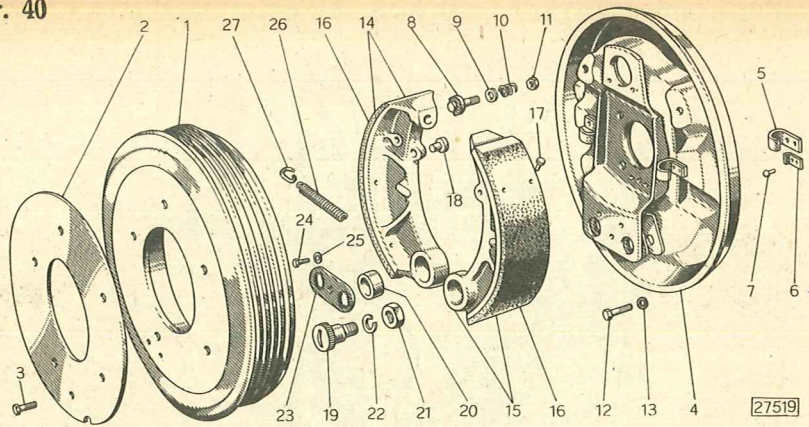

27519

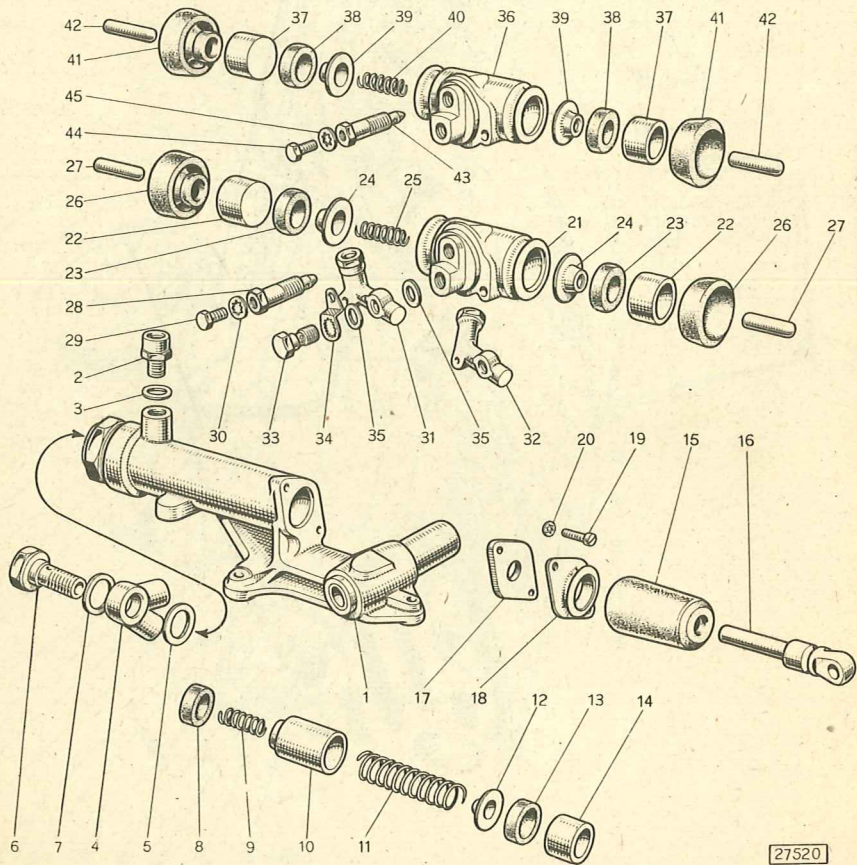

27520

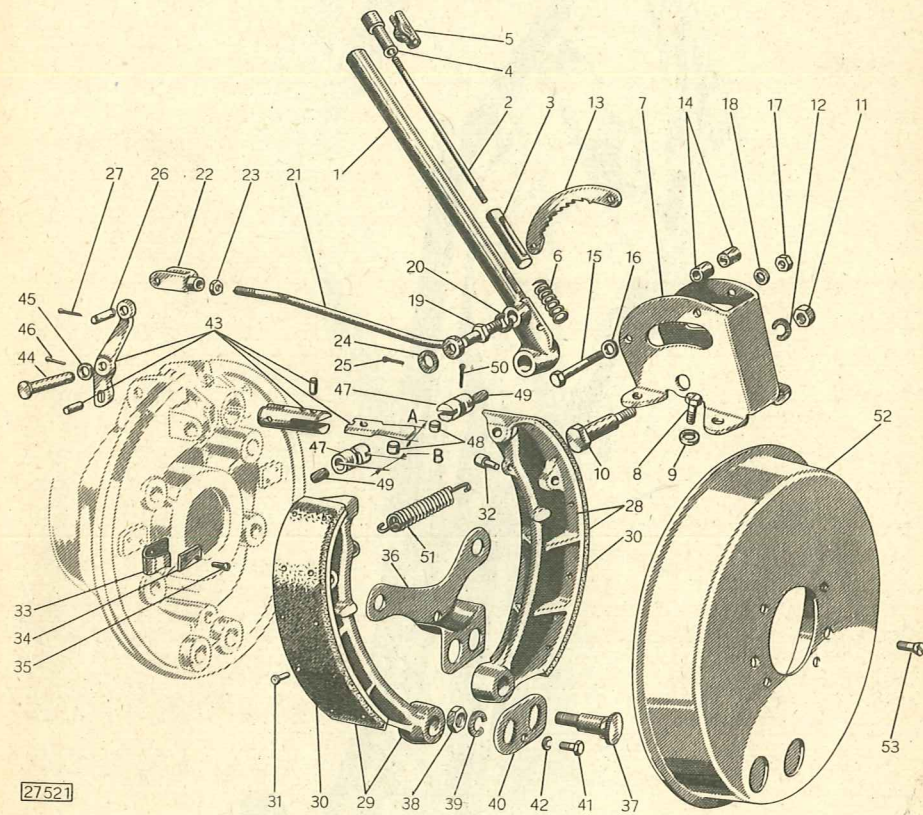

27521

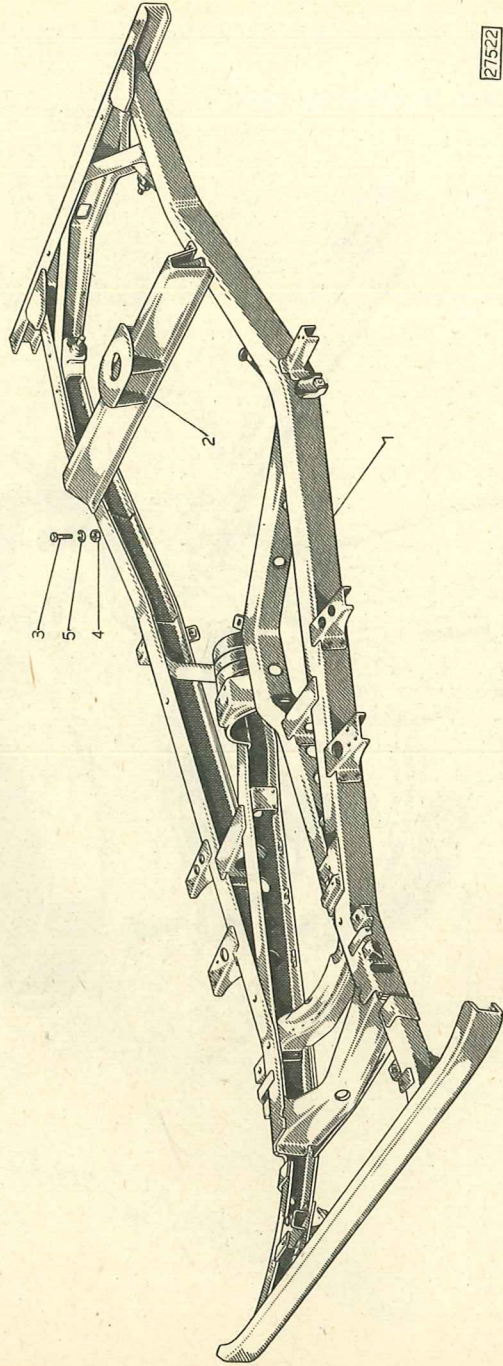

27522

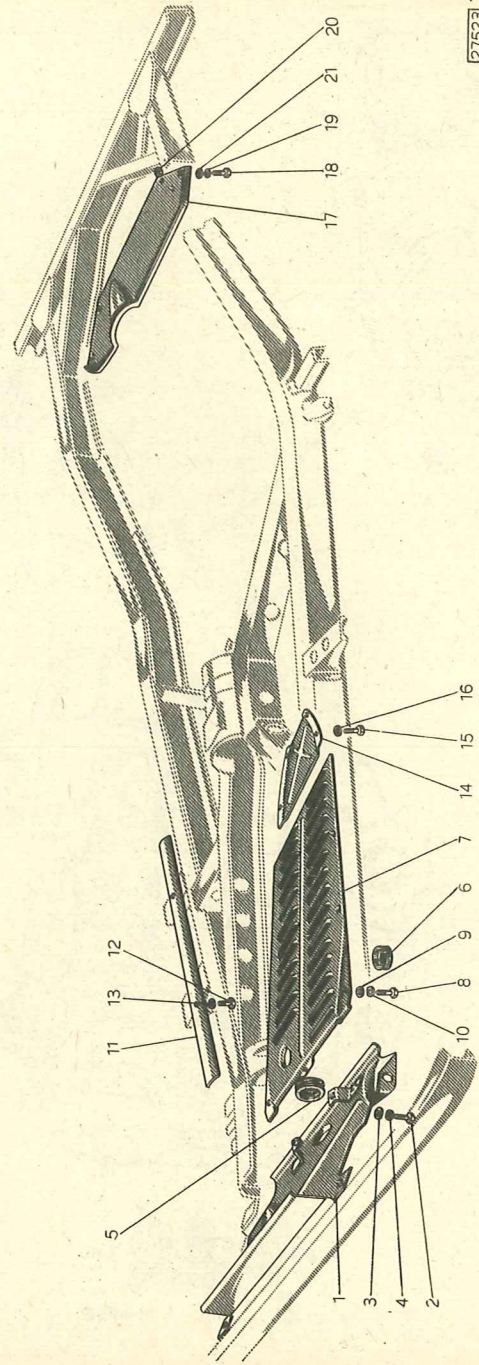

27523

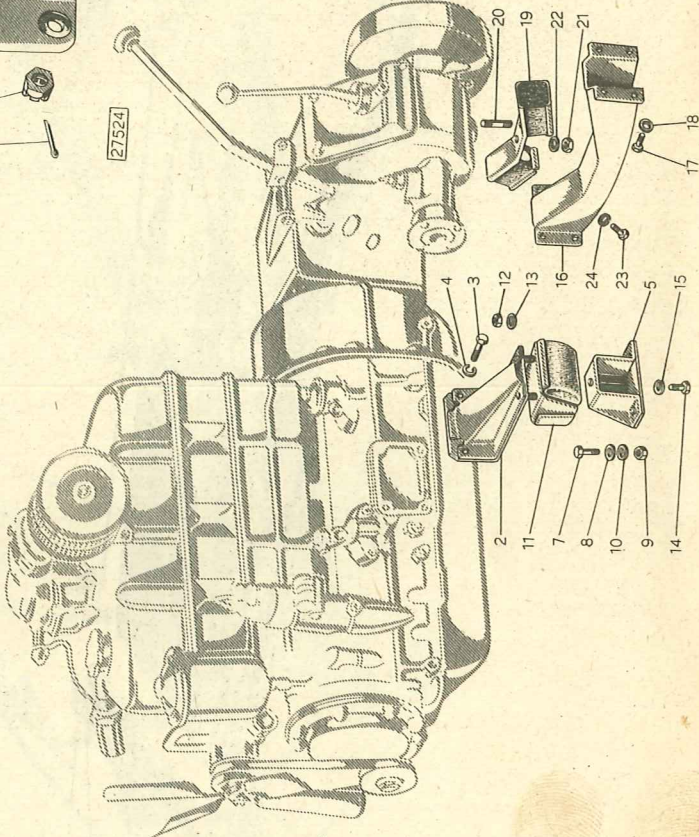
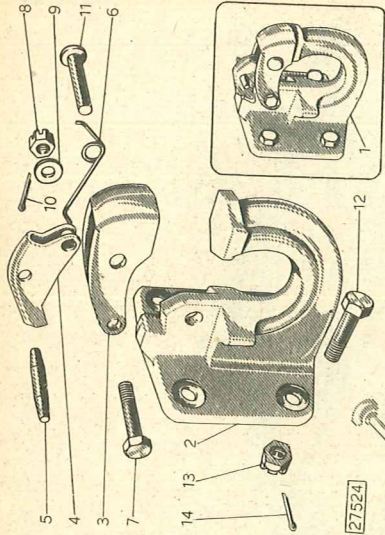

Sgr. 46

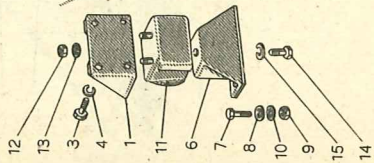

27525

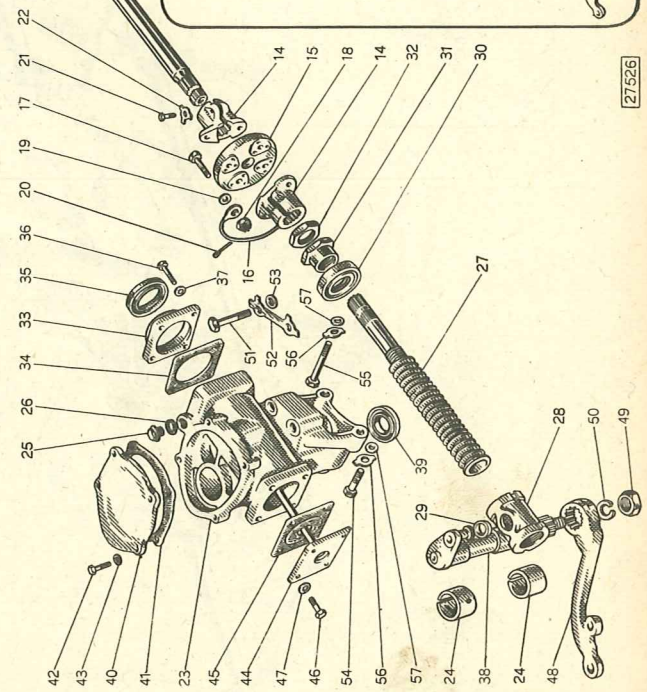
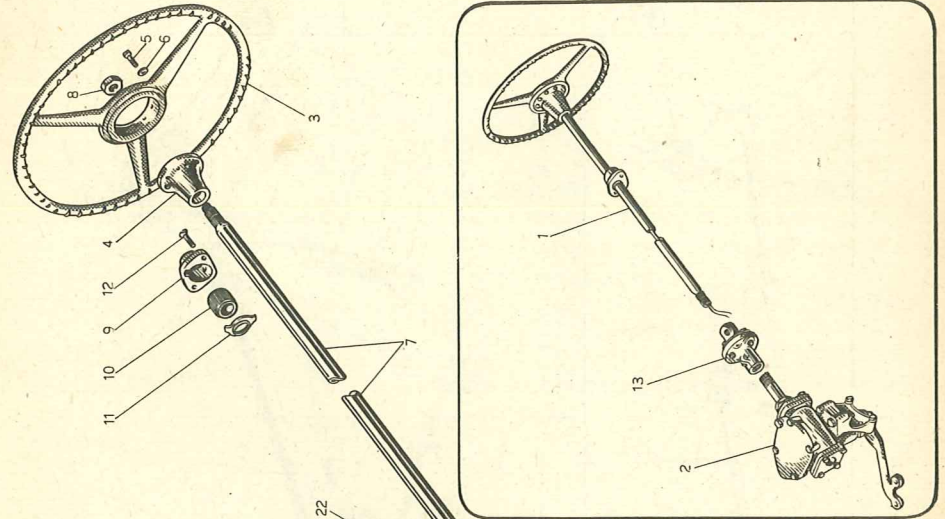

27526

Sgr. 50

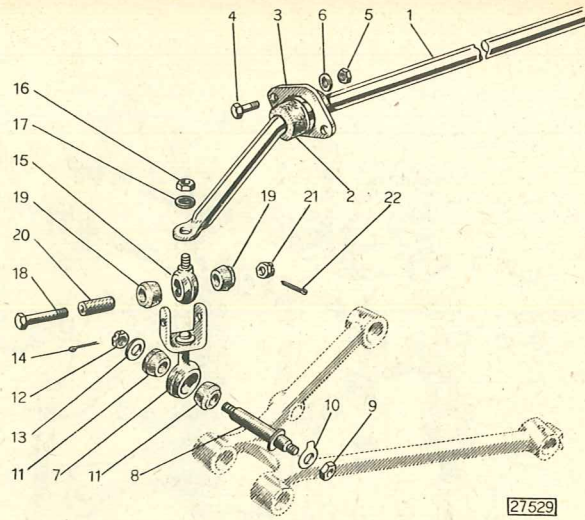

Sgr. 51

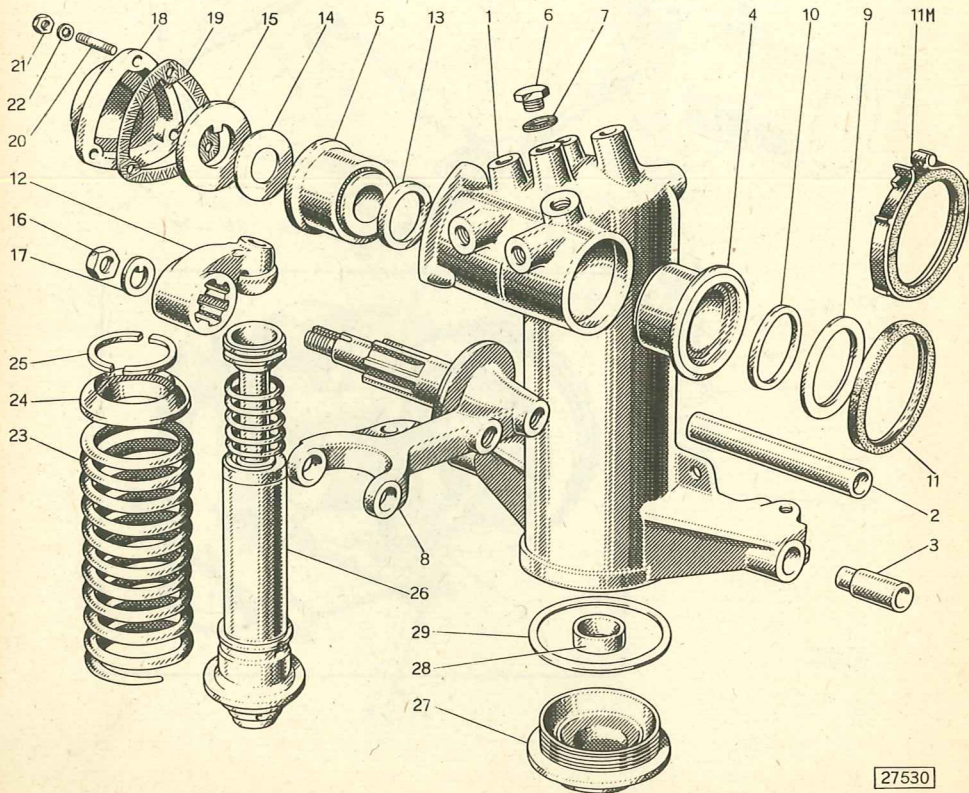

Sgr. 52

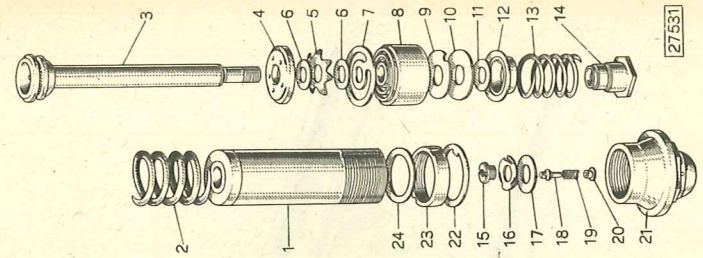

Sgr. 53

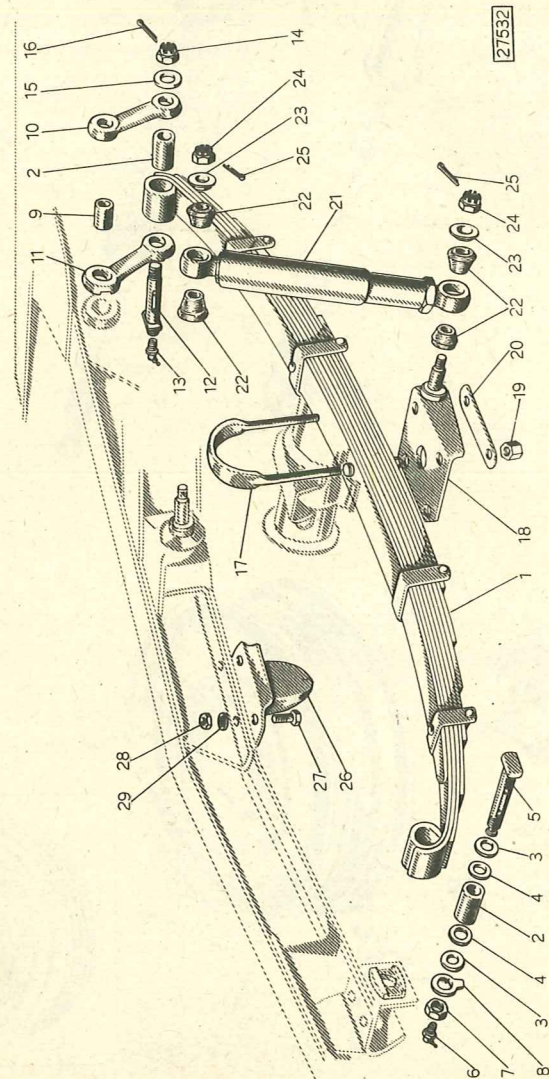

27529

27531

27532

27530

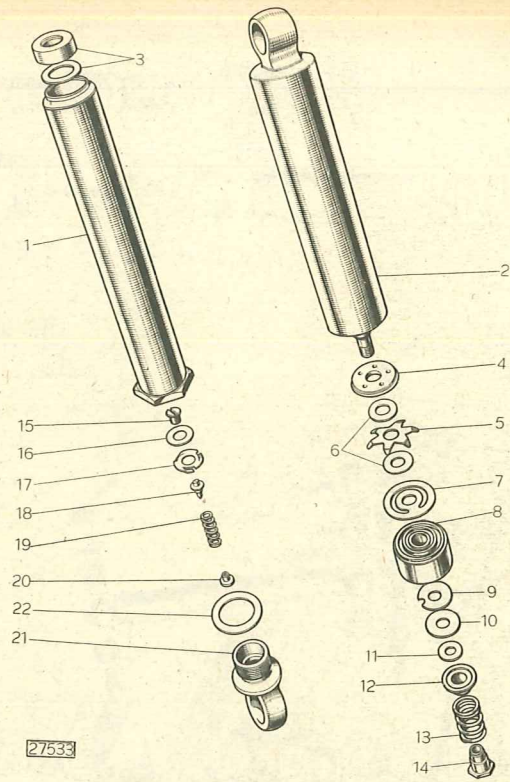

27533

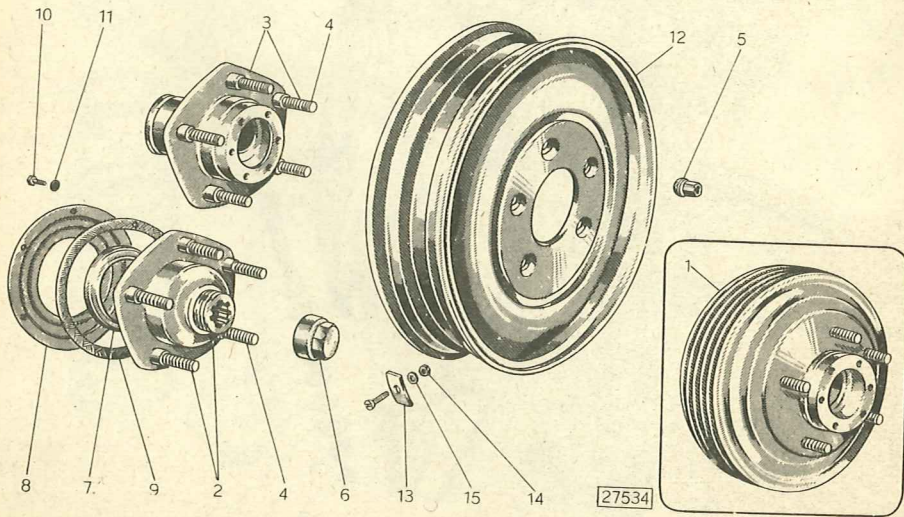

27534

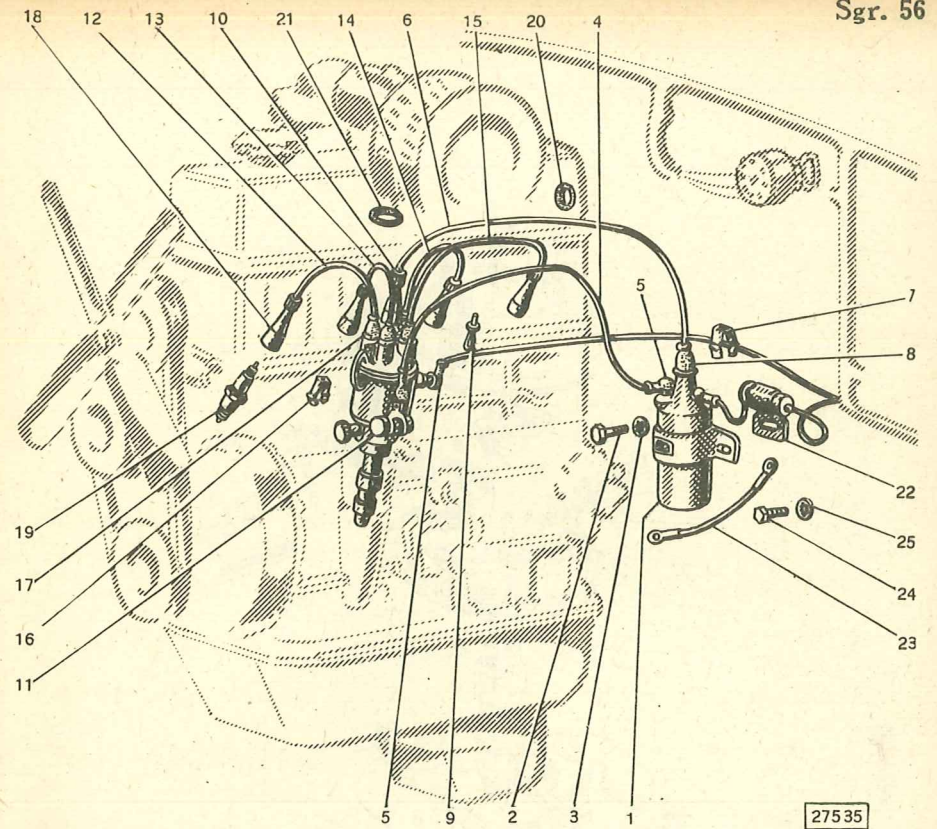

27535

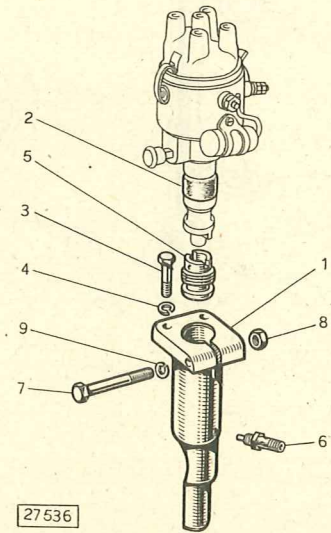

27536

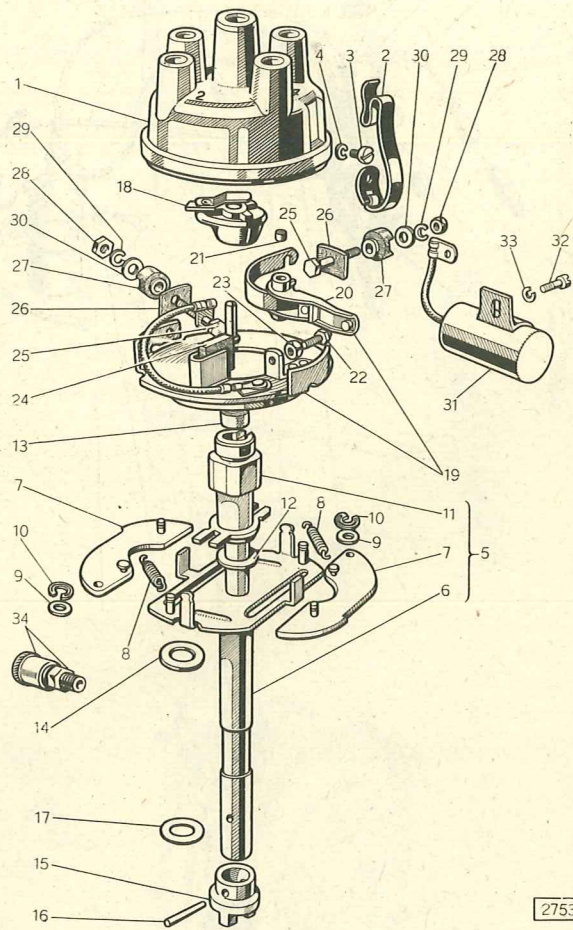

27537

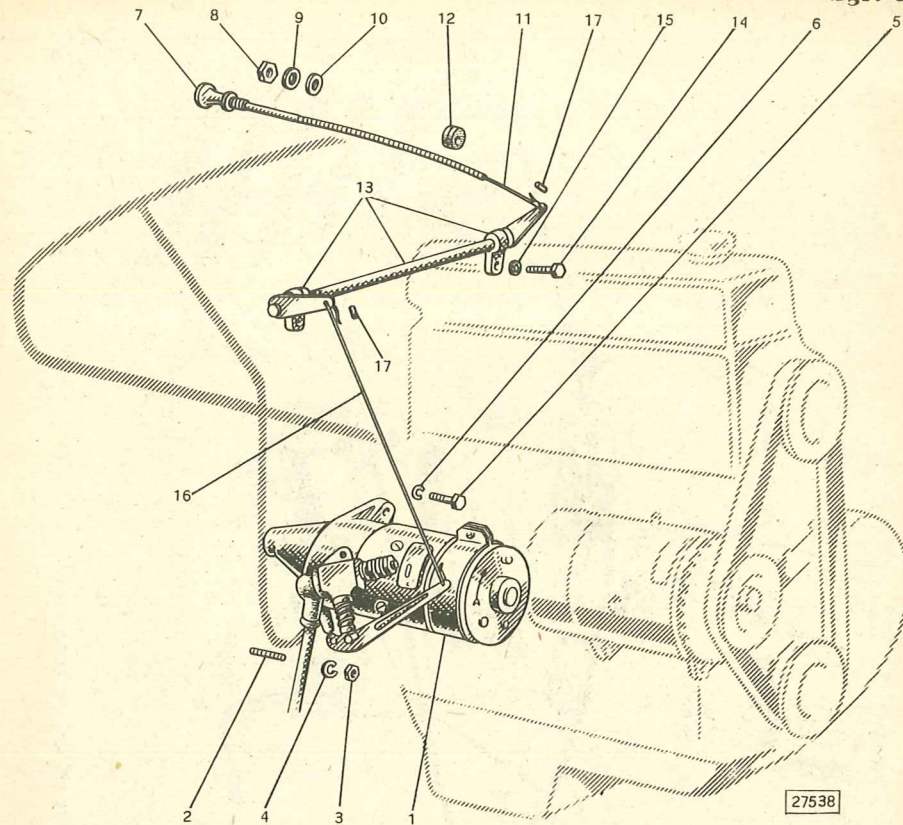

27538

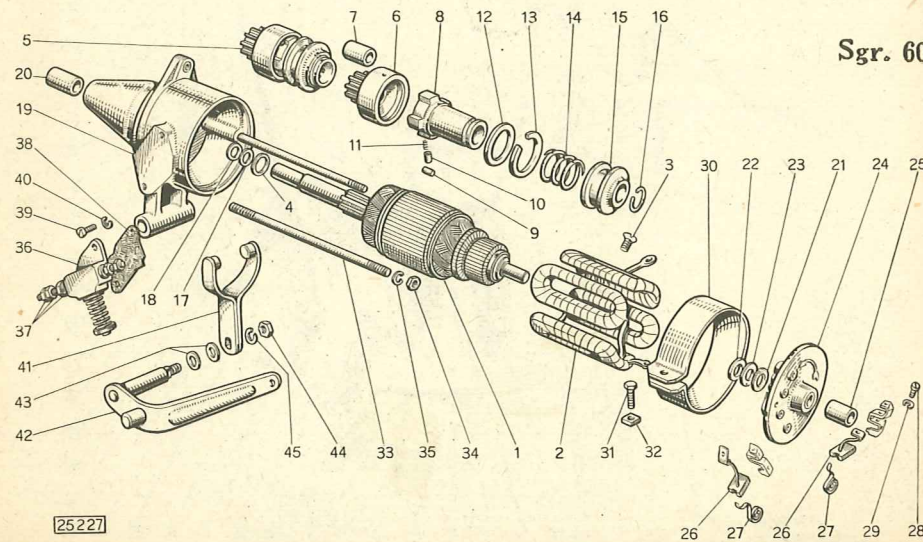

25227

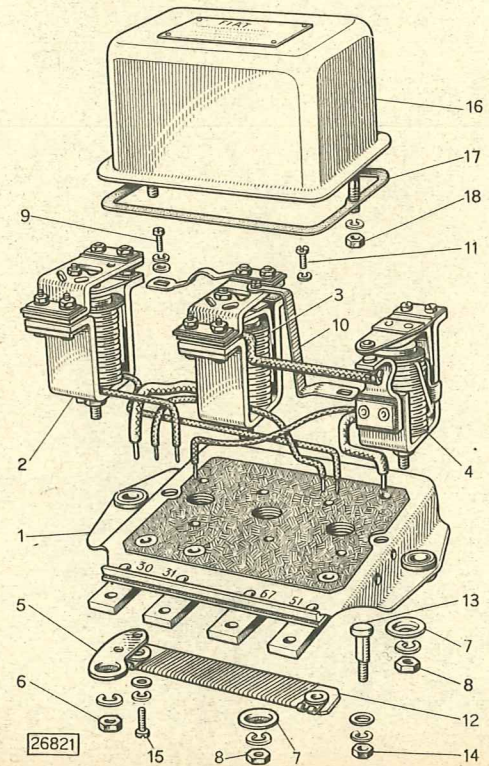
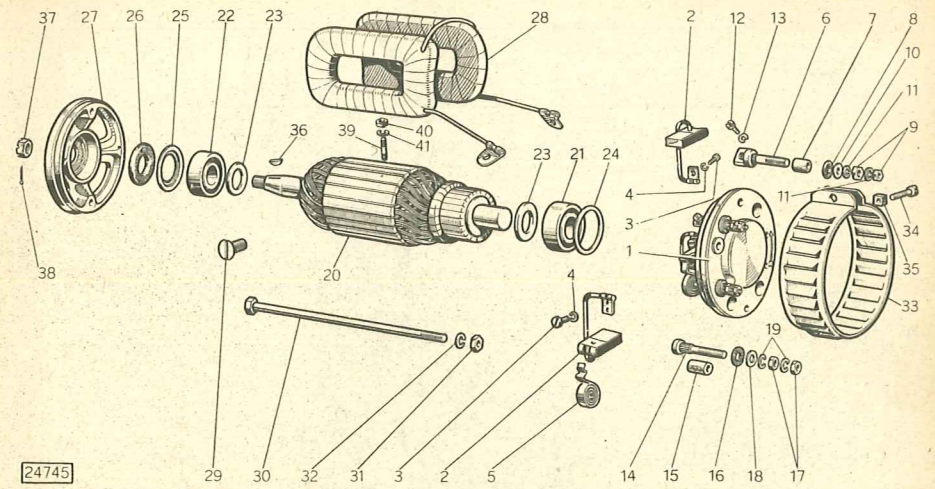
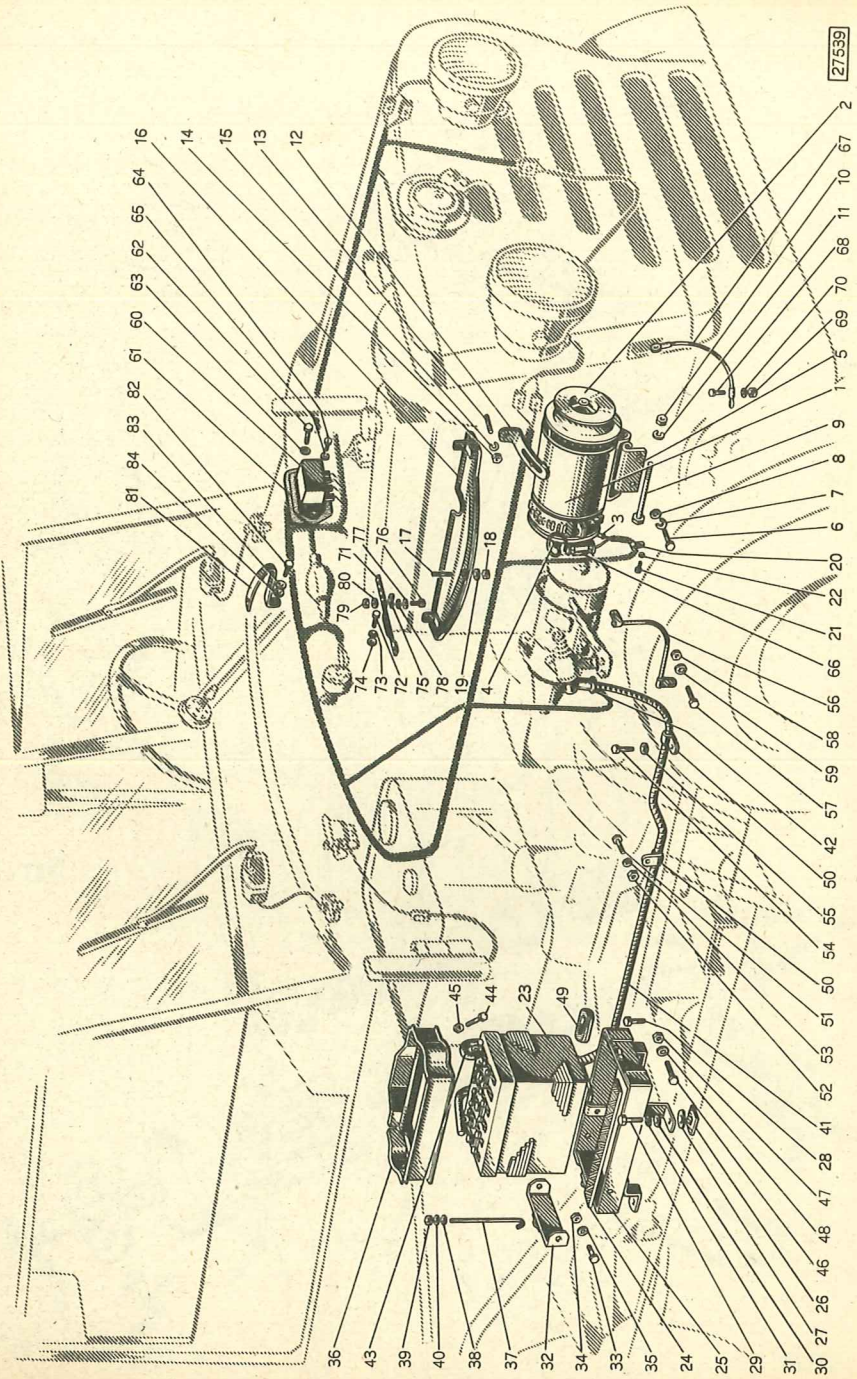

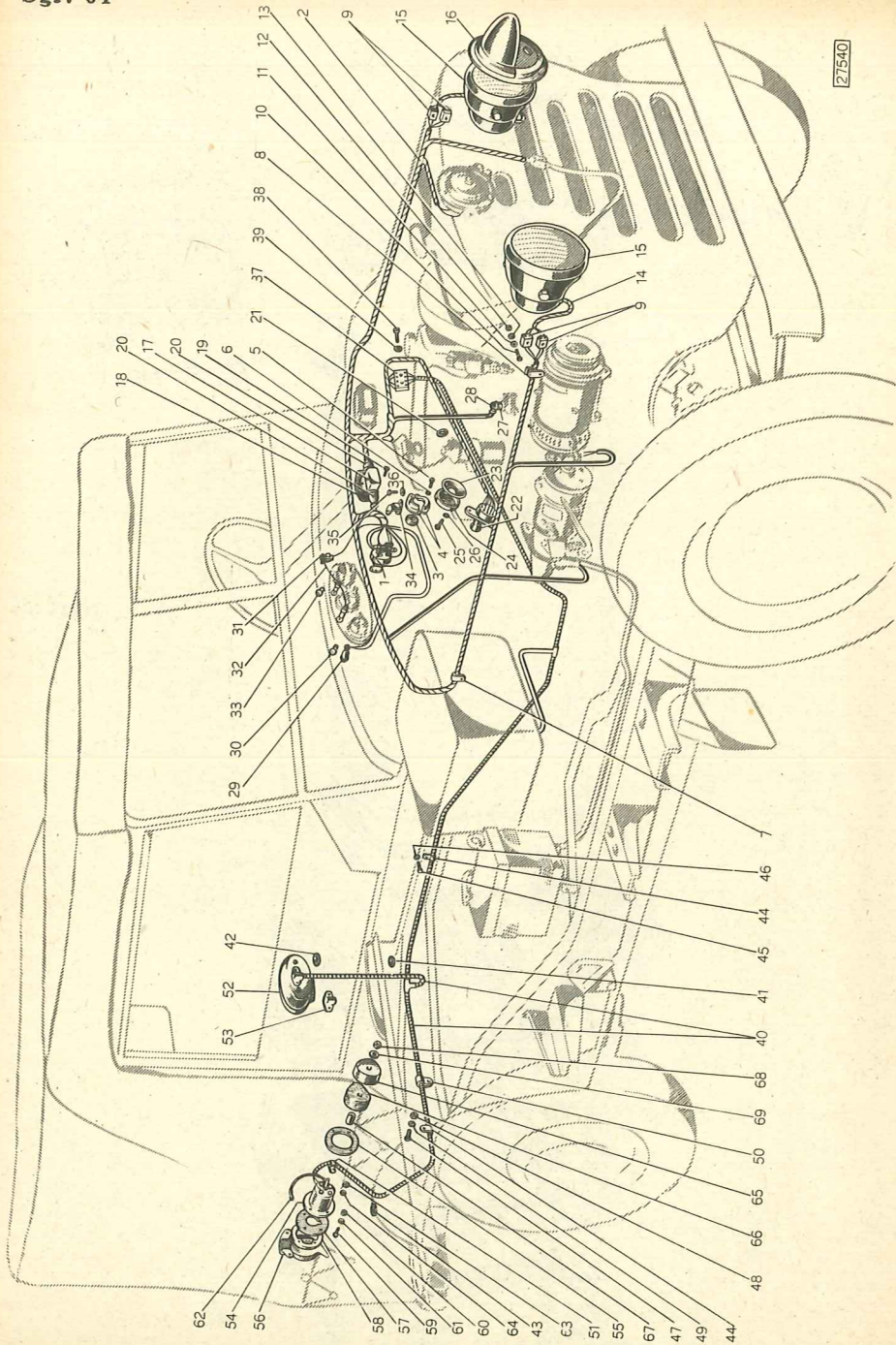

27540

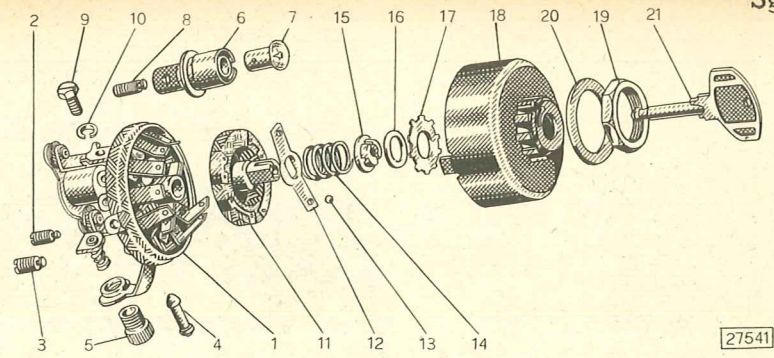

27541

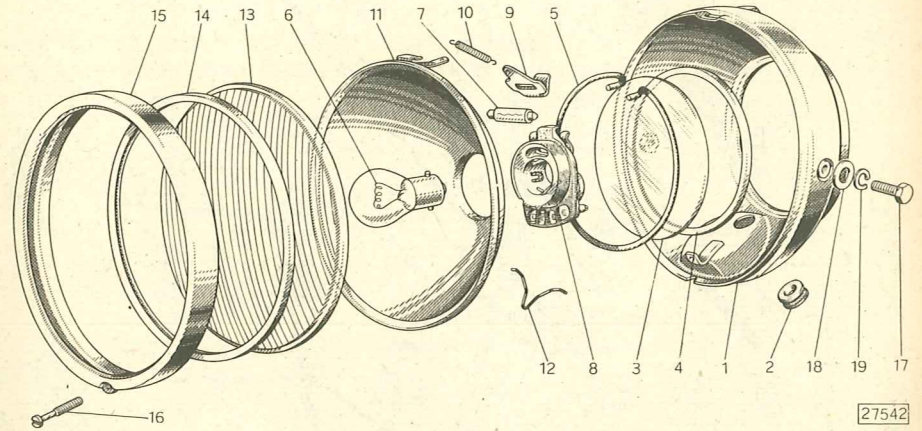

27542

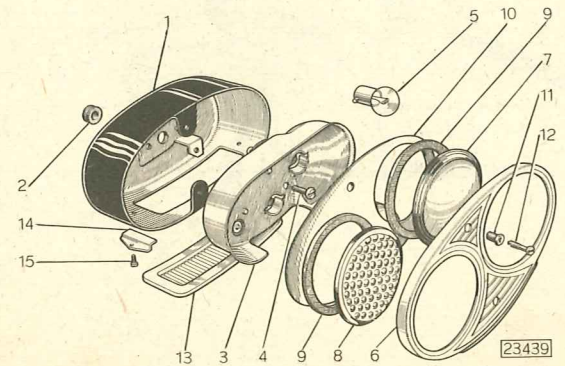

23439

27544

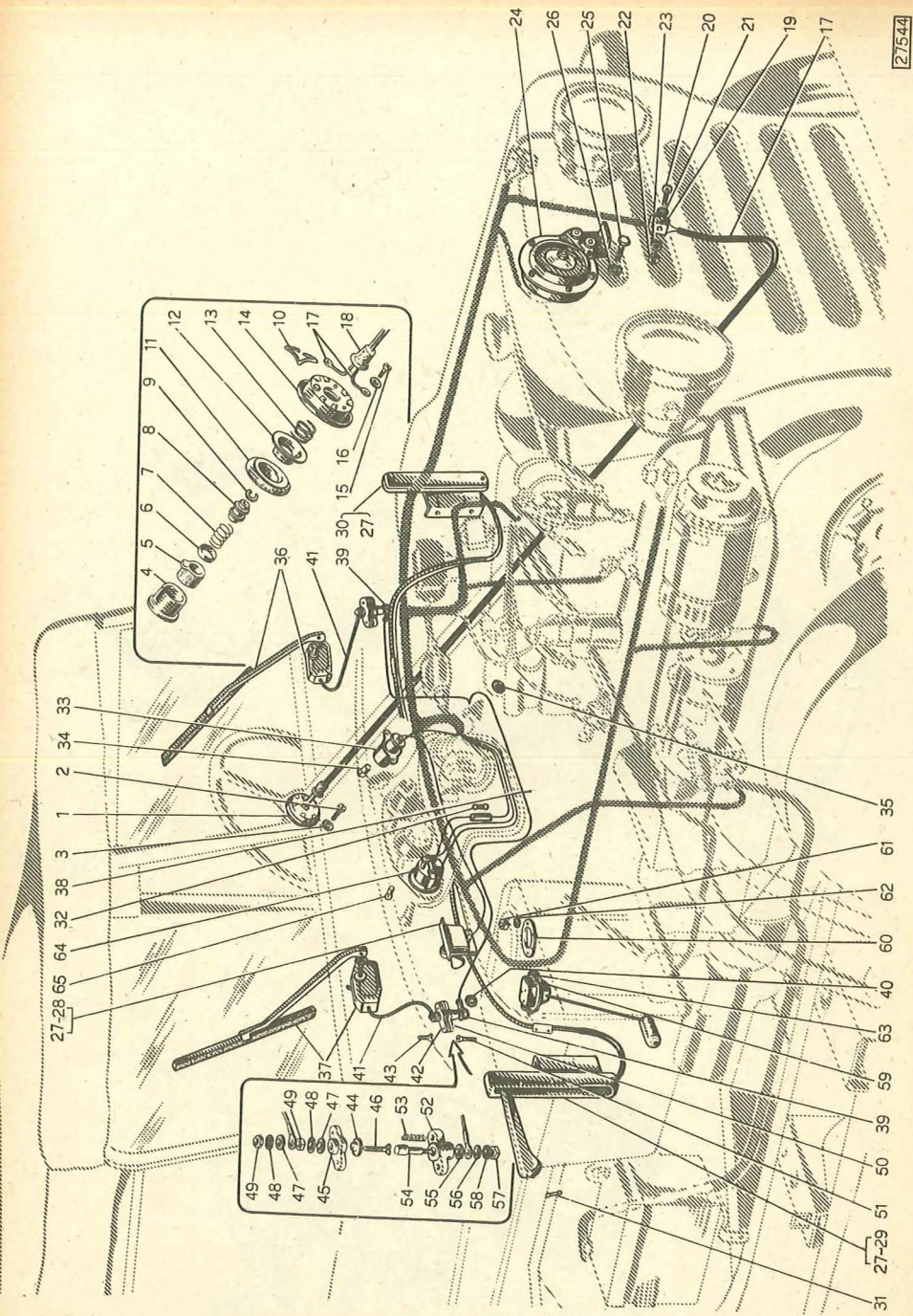

27545

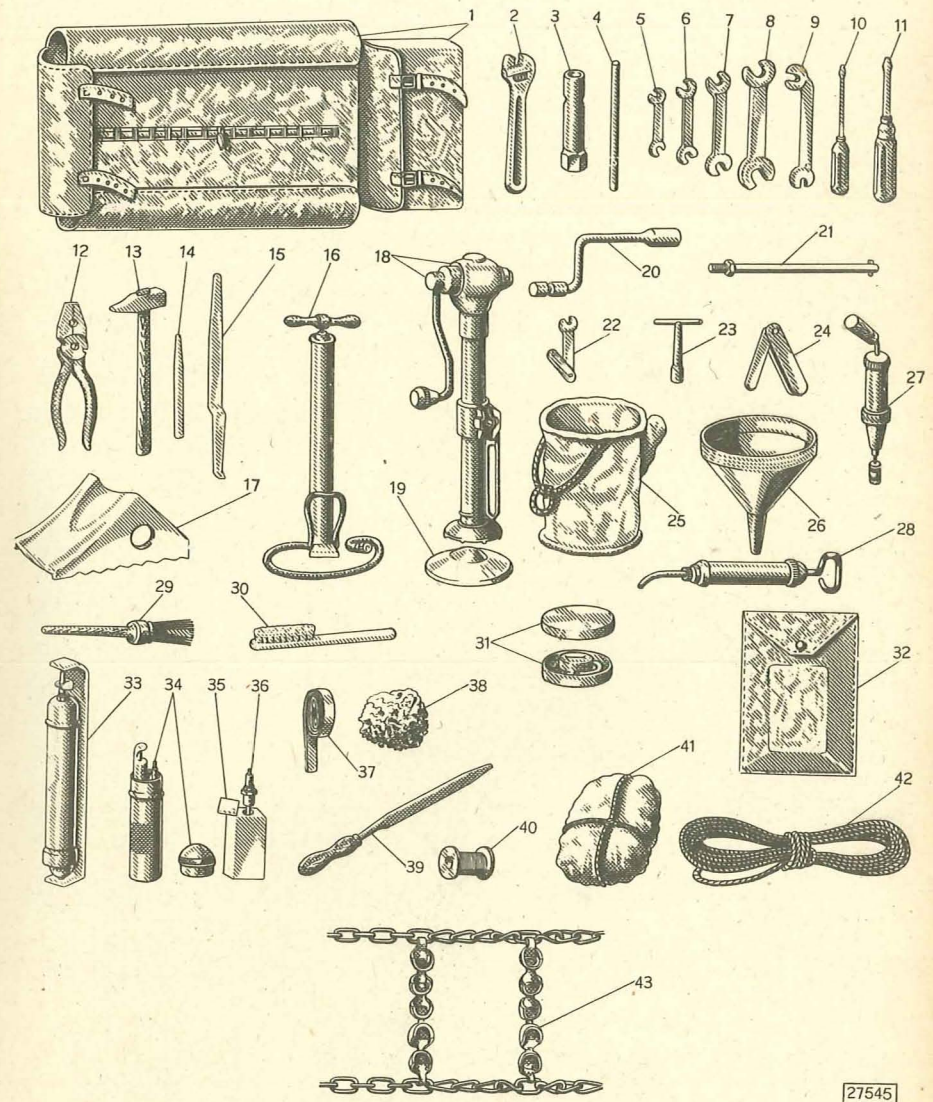

Stabilimento Tipografico AJANI GIOVANNI & CANALE GIACOMO
Corso S. Maurizio 42 A - Torino

Stampato N. 310.015 - XII-1951 - 1200

This document was downloaded free from

www.iw1axr.eu/carmanual.htm

Questo documento è stato scaricato gratuitamente da

www.iw1axr.eu/auto.htm