



FIAT

1400 B

CATALOGO PARTI DI RICAMBIO

FIAT 1400 B

CATALOGO PARTI DI RICAMBIO

SUPPLEMENTO AL CATALOGO PARTI DI RICAMBIO MODD. 1400 - 1400 A

STAMPATO N. 310.106

**Tutti i diritti di produzione del presente Catalogo sono riservati alla
Soc. per Az. FIAT - Torino**

Le denominazioni dei pezzi di ricambio, il testo ed il sistema di numerazione non possono essere ristampati o tradotti nè integralmente nè parzialmente senza autorizzazione scritta della Soc. p. Az. FIAT-TORINO

Copyright by Soc. per Az. FIAT-TORINO

Stabilimento Grafico G. CANALE & C. - Corso S. Maurizio, 42 A

Stampato N. 310.126 - VI-1956 - 2000

AVVERTENZE

Nel presente supplemento al catalogo parti di ricambio per Modd. 1400-1400 A (Stampato N. 310.106) sono elencate soltanto:

Tutte le parti proprie al Mod. 1400 B

Per qualunque richiesta di parti di ricambio per il Mod. 1400 B è necessario consultare in primo luogo questo Supplemento, tenendo presente quanto segue:

- Queste parti sono elencate nello stesso ordine di gruppo e sottogruppo usato nel Catalogo dei Modd. 1400-1400 A;
- Le parti per Mod. 1400 B che hanno una corrispondente parte propria al Mod. 1400 A portano un numero di figura uguale a quest'ultimo; quando non hanno una corrispondente parte propria nel Mod. 1400 A portano un nuovo numero;
- I sottogruppi per Mod. 1400 B, elencati al completo sostituiscono i corrispondenti sottogruppi del catalogo Modd. 1400-1400 A.

Si possono perciò presentare i seguenti casi:

1) *La parte cercata non è citata nel Supplemento.*

In questo caso essa è la stessa del Mod. 1400 A citata nel relativo catalogo [oppure citata in modificazioni costruttive pubblicate sul Bollettino Informazioni Tecniche (fino al N. 75 V) successivamente alla stampa del catalogo stesso].

2) *La parte cercata è citata nel Supplemento.*

In questo caso essa serve di ricambio unicamente per questo Modello, mentre la corrispondente parte del Mod. 1400 A (che porta uguale numero di figura sul catalogo) serve unicamente per il Modello 1400 A.

DIMENSIONI DEI PEZZI NORMALI

Le parti di bulloneria normale elencate nel corpo del presente Supplemento ed illustrate nelle rispettive tavole, sono pure comprese nella tabella riassuntiva a pag. 47, dove sono indicate le dimensioni di ciascuna parte.

Per ogni altra norma riflettente ordinazioni ed avvertenze occorre attenersi a quanto indicato nel catalogo per Modd. 1400-1400 A.

NOTA PER GLI ENTI FIAT

Il presente supplemento è aggiornato alle modificazioni costruttive apportate all'autotelaio fino alla sua data di stampa.

La colonna in bianco « Aggiorn. » a sinistra delle colonne dei Numeri di figura e d'ordinazione delle parti, serve per indicare il Numero dei Bollettini pubblicati successivamente che contengono parti di ricambio aggiornate rispetto alle corrispondenti contenute nel presente Supplemento.

INDICE GENERALE

| | <i>Pag.</i> |
|---|-------------|
| COMPLESSO - Autotelaio | 7 |
| SOTTOCOMPLESSO - Motore | 7 |
| Gruppo - Organi principali | 7 |
| <i>Sottogruppo</i> 1 - Basamento motore, testa cilindri e coperchi | 7 |
| » 2 - Coppa basamento motore | (*) |
| » 3 - Biella e stantuffo | (*) |
| » 4 - Albero e volano motore | 8 |
| » 5 - Comandi della distribuzione | (*) |
| » 6 - Distribuzione | 8 |
| Gruppo - Alimentazione e scarico | 9 |
| <i>Sottogruppo</i> 7 - Serbatoio e tubazioni combustibile | 9 |
| » 8 - Pompa alimentazione combustibile e tubazione al carburatore | 9 |
| » 9 - <i>Non serve per il Mod. 1400 B</i> | — |
| » 9 A - <i>Non serve per il Mod. 1400 B</i> | — |
| » 10 - <i>Non serve per il Mod. 1400 B</i> | — |
| » 11 - Parti della pompa alimentazione combustibile 988971 | 10 |
| » 12 - <i>Non serve per il Mod. 1400 B</i> | — |
| » 12 A - Carburatore e filtro aria | 10 |
| » 13 - <i>Non serve per il Mod. 1400 B</i> | — |
| » 13 A - <i>Non serve per il Mod. 1400 B</i> | — |
| » 13 M - <i>Non serve per il Mod. 1400 B</i> | — |
| » 13 N - <i>Non serve per il Mod. 1400 B</i> | — |
| » 14 - <i>Non serve per il Mod. 1400 B</i> | — |
| » 14 A - Parti del carburatore 984058 | 11 |
| » 15 - <i>Non serve per il Mod. 1400 B</i> | — |
| » 15 A - Comandi del carburatore | 13 |
| » 16 - <i>Non serve per il Mod. 1400 B</i> | — |
| » 16 A - <i>Non serve per il Mod. 1400 B</i> | — |
| » 17 - <i>Non serve per il Mod. 1400 B</i> | — |
| » 17 A - Condotto di aspirazione e scarico | 14 |
| » 18 - <i>Non serve per il Mod. 1400 B</i> | — |
| » 18 A - Silenziatore e tubazioni di scarico | 15 |
| Gruppo - Lubrificazione | 16 |
| <i>Sottogruppo</i> 19 - Pompa, filtro e tubazioni olio, indicatore livello e di pressione | 16 |
| » 20 - Parti della pompa olio 834698 | (*) |
| » 21 - Parti del filtro olio supplementare | (*) |
| Gruppo - Raffreddamento | 17 |
| <i>Sottogruppo</i> 22 - Radiatore, pompa e tubazioni per circolazione acqua | 17 |
| » 23 - Parti della pompa acqua 895749 | (*) |
| » 24 - Ventilatore e suo comando | (*) |
| SOTTOCOMPLESSO - Trasmissione | 18 |
| Gruppo - Innesto | 18 |
| <i>Sottogruppo</i> 25 - Frizione e pedale comando frizione | 18 |
| » 26 - Parti della frizione | 18 |

(*) Vedere Catalogo parti ricambio per Modd. 1400-1400 A (Stampato N. 310106).

| | <i>Pag.</i> |
|---|-------------|
| Gruppo - Cambio | 19 |
| <i>Sottogruppo</i> 27 - Scatola e coperchi del cambio di velocità | 19 |
| » 28 - Ruotismi del cambio di velocità | 19 |
| » 29 - Contachilometri e suo comando | 20 |
| » 30 - <i>Non serve per il Mod. 1400 B</i> | — |
| » 30 A - Comando del cambio di velocità | 21 |
| Gruppo - Alberi e giunti | — |
| <i>Sottogruppo</i> 31 - Alberi di trasmissione tra cambio e ponte posteriore | (*) |
| Gruppo - Ponte | 25 |
| <i>Sottogruppo</i> 32 - Ponte posteriore | 25 |
| » 33 - Ruotismi del ponte posteriore | (*) |
| SOTTOCOMPLESSO - Freni | 25 |
| Gruppo - Freni sulle ruote | 25 |
| <i>Sottogruppo</i> 34 - Pedale comando ed impianto idraulico freni | (*) |
| » 35 - Freni sulle ruote anteriori e posteriori | 25 |
| » 36 - Parti dei cilindri maestri 859127 e 861597 | (*) |
| » 36 M - Parti dei cilindri comando ganasce freni 838571 e 838578 | (*) |
| Gruppo - Freno sulla trasmissione | 26 |
| <i>Sottogruppo</i> 37 - Freno sulla trasmissione | 26 |
| SOTTOCOMPLESSO - Telaio e ruote | 26 |
| Gruppo - Telaio ed annessi | 26 |
| <i>Sottogruppo</i> 38 - Ripari e mensole sul telaio | (*) |
| » 39 - Grembiali | 26 |
| » 40 - Sospensione del gruppo motore-cambio | 26 |
| Gruppo - Sterzo | 28 |
| <i>Sottogruppo</i> 41 - Organi della guida | 28 |
| » 42 - Organi dello sterzo | 28 |
| Gruppo - Sospensione e ruote | 28 |
| <i>Sottogruppo</i> 43 - Sospensione anteriore | 28 |
| » 44 - Parti degli ammortizzatori anteriori 889218 | (*) |
| » 45 - Sospensione posteriore | 29 |
| » 46 - Parti degli ammortizzatori posteriori 814886 | (*) |
| » 47 - Fuso e cuscinetti sul mozzo ruote anteriori | (*) |
| » 48 - Mozzi e ruote anteriori e posteriori | 29 |
| SOTTOCOMPLESSO - Organi sussidiari | 30 |
| Gruppo - Vari | 30 |
| <i>Sottogruppo</i> 49 - Condizionamento aria interno vettura | 30 |
| » 50 - Riscaldamento interno vettura | 30 |
| » 51 - Parti dell'elettroriscaldatore 867894 | (*) |
| » 51 M - Parti del motorino 817669 per elettroriscaldatore | (*) |
| » 51 N - Orologio | 30 |
| » 51 P - Lavacrystallo | 31 |

(*) Vedere Catalogo parti ricambio per Modd. 1400-1400 A (Stampato N. 310106).

| Aggiorn. | Fig. | N. d'ordinaz. | Quant. | DENOMINAZIONE |
|----------|------|---------------|--------|---|
| | | | | COMPLESSO — AUTOTELAIO |
| | | | | SOTTOCOMPLESSO — MOTORE |
| | | | | GRUPPO — ORGANI PRINCIPALI |
| | | | | Sgr. 1 - Basamento motore, testa cilindri e coperchi. |
| | | | | <i>(Per le altre parti di questo sottogruppo, non elencate, vedere il Sgr. 1 del catalogo 1400-1400 A).</i> |
| | 1 A | 989950 | 1 | Complessivo motore - Per vetture con Guida sinistra senza impianto radio -. |
| | » | 989960 | 1 | Idem - Per vetture con Guida destra senza impianto radio -. |
| | » | 989961 | 1 | Idem - Per vetture Guida sinistra con impianto radio -. |
| | » | 989962 | 1 | Idem - Per vetture Guida destra con impianto radio -. |
| | 2 B | 990653 | 1 | Basamento motore completo - con cappelli per supporto albero motore e boccole per albero distribuzione -. |
| | — | 909749 | — | Serie guarnizioni del motore. |
| | 4 | 1/01585/00 | 2 | Tappo per basamento (\varnothing 14). |
| | » | 1/01586/00 | 1 | Tappo per basamento (\varnothing 16). |
| | 9 | 990254 | 1 | Rubinetto completo scarico acqua dai cilindri. |
| | 11 B | 983571 | 1 | Testa cilindri completa - con guida valvole -. |
| | 19 A | 983871 | 1 | Coperchio completo per testa cilindri. |
| | 24 | 849623 | 1 | Piastra anteriore - per appoggio albero distribuzione in ghisa, $A = mm$ 4, (1) -. |
| | » | 813379 | 1 | Idem - per appoggio albero distribuzione in acciaio, $A = mm$ 4,5, (2) -. |
| | 32 | 896893 | 1 | Coperchio anteriore basamento. |
| | 56 A | 975444 | 6 | Vite fissaggio cappelli. |
| | 57 B | — | — | Non serve per il Mod. 1400 B. |
| | 57 M | 975443 | 3 | Piastrina di sicurezza per viti. |

(1) Dal 1° motore 1400 B, cioè N. 097404 fino al N. 097481.

(2) Dal motore N. 097482.

Sgr. 4 - 6

| Aggiorn. | Fig. | N. d'ordinaz. | Quant. | DENOMINAZIONE |
|----------|------|---------------|--------|--|
| | | | | Sgr. 4 - Albero e volano motore. |
| | | | | <i>(Per le altre parti di questo sottogruppo, non elencate, vedere il Sgr. 4 del catalogo 1400-1400 A).</i> |
| | 6 A | 968828 | 1 | Volano motore completo. |
| | | | | Sgr. 6. - Distribuzione. |
| | | | | <i>(Per le altre parti di questo sottogruppo, non elencate, vedere il Sgr. 6 del catalogo 1400-1400 A).</i> |
| | 1 A | 976704 | 1 | Albero della distribuzione completo - di ghisa, (1). Soppresso, sostituibile da quello 843777 unitamente alle figg.: 24 (813379) del Sgr. 1 e 5 (819354) del Sgr. 19 -. |
| | » | 843777 | 1 | Idem - di acciaio, (2) -. |
| | 13 | 991779 | 4 | Asta completa comando bilanceri per valvole d'aspirazione. |
| | 14 | 991780 | 4 | Asta comando bilanceri per valvole di scarico. |
| | | | | (1) Dal 1° motore 1400 B, cioè N. 097404 fino al N. 097481. |
| | | | | (2) Dal motore N. 097482. |

| Aggiorn. | Fig. | N. d'ordinaz. | Quant. | DENOMINAZIONE |
|---|------|---------------|--------|--|
| GRUPPO — ALIMENTAZIONE E SCARICO | | | | |
| Sgr. 7 - Serbatoio e tubazioni del combustibile. | | | | |
| | 1 | 983820 | 1 | Complessivo serbatoio combustibile - con figure da n. 2 a n. 12 -. |
| | 2 | 983825 | 1 | Bocchettone superiore completo d'introduzione. |
| | 3 | 970834 | 1 | Tappo completo per bocchettone. |
| | 4 | 849496 | 1 | Guarnizione per tappo (*). |
| | 5 | 976715 | 1 | Manicotto collegamento bocchettoni. |
| | 6 | 1/02916/90 | 2 | Collare fissaggio manicotto. |
| | 7 | 976734 | 1 | Tubo collegamento per sfogo aria. |
| | 8 | 983391 | 1 | Tappo conico di scarico. |
| | 9 | 983821 | 1 | Tubo completo per uscita del combustibile. |
| | 10 | 969569 | 1 | Guarnizione per tubo. |
| | 11 | 1/58962/11 | 3 | Dado fissaggio tubo. |
| | 12 | 1/26053/70 | 3 | Rosetta dentata per dado. |
| | 13 | 983835 | 2 | Nastro completo fissaggio serbatoio. |
| | 14 | 1/25743/11 | 2 | Dado autobloccante fissaggio serbatoio. |
| | 15 | 1/26467/01 | 2 | Rosetta piana per dado. |
| | 16 | 976732 | 4 | Feltro appoggio serbatoio. |
| | 17 | 986015 | 1 | Tubo dal serbatoio alla pompa. |
| | 18 | 1/01654/40 | 1 | Anello di tenuta per tubo (*). |
| | 19 | 1/01661/40 | 1 | Dado per tubo (*). |
| | 20 | 986016 | 1 | Tubo di collegamento. |
| | 21 | 657256 | 1 | Tubo flessibile completo dal tubo alla pompa (*). |
| | 22 | 093757 | 1 | Raccordo per entrata combustibile nella pompa (*). |
| | 23 | 1/02873/85 | 1 | Guarnizione sul corpo pompa per raccordo (*). |
| | 24 | 1/02964/85 | 1 | Guarnizione per raccordo (*). |

(*) Parti comuni al Mod. 1400 A.

Sgr. 8 - Pompa alimentazione combustibile e tubazione al carburatore.

| | | | | |
|--|---|------------|---|--|
| | 1 | 988971 | 1 | Complessivo pompa alimentazione combustibile - vedere parti staccate al Sgr. 11 -. |
| | 2 | 989060 | 1 | Isolante per pompa. |
| | 3 | 810874 | 2 | Guarnizione per pompa (*). |
| | 4 | 1/35170/10 | 2 | Prigioniero fissaggio pompa (*). |
| | 5 | 1/17016/11 | 2 | Dado per prigioniero (*). |
| | 6 | 1/26055/70 | 2 | Rosetta dentata per dado (*). |
| | 7 | 841836 | 1 | Puntalino comando pompa (*). |

Sgr. 8 - 11 - 12 A

| Aggiorn. | Fig. | N. d'ordinaz. | Quant. | DENOMINAZIONE |
|----------|------|---------------|--------|--|
| | 8 | 988972 | 1 | Tubo dalla pompa al carburatore. |
| | 9 | 988973 | 1 | Raccordo orientabile <i>completo</i> per tubo. |
| | 10 | 093757 | 1 | Raccordo per uscita combustibile (*). |
| | 11 | 841668 | 1 | Guarnizione sul corpo pompa per raccordo (*). |
| | 12 | 1/02873/85 | 1 | Guarnizione per raccordo (*). |
| | 13 | 849603 | 2 | Anello protezione tubo. |
| | 14 | 849602 | 2 | Semistaffa inferiore sostegno tubo. |
| | 15 | 887725 | 2 | Semistaffa superiore sostegno tubo. |
| | 16 | 1/09794/11 | 2 | Vite fissaggio semistaffe. |
| | 17 | 1/58962/11 | 2 | Dado per vite. |
| | 18 | 1/26053/70 | 2 | Rosetta dentata per dado. |

(*) *Parti comuni al Mod. 1400 A.*

Sgr. 11 - Parti della pompa alimentazione combustibile 988971.

| | | | |
|----|---------|---|--|
| 1 | 9907249 | 1 | Corpo superiore della pompa. |
| 2 | 9907250 | 1 | Corpo inferiore della pompa. |
| 3 | 9904580 | 5 | Vite unione corpi. |
| 4 | 9904811 | 5 | Rosetta elastica per vite. |
| 5 | 9907151 | 1 | Coperchio per pompa. |
| 6 | 9907152 | 1 | Guarnizione per coperchio. |
| 7 | 9905106 | 1 | Vite fissaggio coperchio. |
| 8 | 9904841 | 1 | Guarnizione per vite. |
| 9 | 9907153 | 1 | Filtro per pompa. |
| 10 | 9904842 | 1 | Valvola di scarico. |
| 11 | 9904843 | 1 | Molla per valvola. |
| 12 | 9904842 | 1 | Valvola d'immissione. |
| 13 | 9904843 | 1 | Molla per valvola. |
| 14 | 9905185 | 1 | Coperchio per valvole. |
| 15 | 9906920 | 1 | Guarnizione per coperchio. |
| 16 | 9904846 | 2 | Vite fissaggio coperchio. |
| 17 | 9904904 | 1 | Membrana mobile <i>completa</i> di tirante. |
| 18 | 9904906 | 1 | Molla richiamo tirante. |
| 19 | 9904900 | 1 | Leva <i>completa</i> comando stelo membrana. |
| 20 | 9904851 | 1 | Molla per leva. |
| 21 | 9904852 | 1 | Perno per leva. |
| 22 | 9904854 | 2 | Rosetta piana per perno. |

Sgr. 12 A - Carburatore e filtro aria.

| | | | |
|---|--------|---|--|
| 1 | 984058 | 1 | Carburatore a doppio corpo - <i>vedere parti staccate al Sgr. 14 A -</i> |
| 2 | 993029 | 1 | Coperchio collegamento carburatore al filtro. |

| Aggiorn. | Fig. | N. d'ordinaz. | Quant. | DENOMINAZIONE |
|----------|------|---------------|--------|--|
| | 3 | 877710 | 1 | Guarnizione per coperchio. |
| | 4 | 1/09778/11 | 4 | Vite fissaggio coperchio. |
| | 5 | 1/26052/70 | 4 | Rosetta dentata per vite. |
| | 6 | 984059 | 1 | Guarnizione sul coperchio di collegamento. |
| | 7 | 983624 | 1 | Riparo calore <i>completo</i> per carburatore. |
| | 8 | 890346 | 1 | Isolante per carburatore (*). |
| | 9 | 890344 | 3 | Guarnizione per carburatore (*). |
| | 10 | 1/35173/11 | 4 | Prigioniero fissaggio carburatore e riparo. |
| | 11 | 894906 | 4 | Dado per prigioniero (*). |
| | 12 | 1/26055/70 | 4 | Rosetta dentata per dado (*). |
| | 13 | 983620 | 1 | Filtro aria con silenziatore - <i>Composto delle figure da N. 19 a N. 31 -</i> . |
| | 14 | 989251 | 2 | Distanziale per filtro. |
| | 15 | 1/35173/11 | 2 | Prigioniero fissaggio filtro. |
| | 16 | 1/17016/11 | 2 | Dado per prigioniero (*). |
| | 17 | 2/203993/1 | 2 | Rosetta piana per dado (*). |
| | 18 | 1/26055/70 | 2 | Rosetta dentata per dado (*). |
| | 19 | 878864 | 1 | Elemento filtrante <i>completo</i> (*). |
| | 20 | 9900624 | 1 | Coperchio del filtro (*). |
| | 21 | 1/58962/11 | 1 | Dado fissaggio coperchio (*). |
| | 22 | 1/26053/70 | 1 | Rosetta dentata per dado (*). |
| | 23 | 883267 | 1 | Staffa sostegno filtro (*). |
| | 24 | 878866 | 2 | Fascetta <i>completa</i> fissaggio filtro (*). |
| | 25 | 9900625 | 2 | Vite bloccaggio fascetta (*). |
| | 26 | 9900626 | 2 | Spessore per vite (*). |
| | 27 | 9900627 | 2 | Dado non filettato per vite (*). |
| | 28 | 9900628 | 2 | Dado filettato per vite (*). |
| | 29 | 9900629 | 1 | Vite bloccaggio filtro (*). |
| | 30 | 9900630 | 1 | Dado non filettato per vite (*). |
| | 31 | 9900631 | 1 | Dado filettato per vite (*). |
| | 32 | 989039 | 1 | Preso aria calda <i>completa</i> per comando avviamento automatico. |

(*) Parti comuni al Mod 1400 A.

Sgr. 14 A - Parti del carburatore 984058.

| | | | |
|----|---------|---|--|
| 1 | 9907251 | 1 | Coperchio <i>completo</i> per carburatore. |
| 2 | 9907275 | 1 | Guarnizione per coperchio. |
| 3 | 9905120 | 6 | Vite fissaggio coperchio. |
| 4 | 9904811 | 6 | Rosetta elastica per vite. |
| 5 | 9907147 | 1 | Reticella filtrante. |
| 6 | 9907146 | 1 | Coperchio filtro. |
| 7 | 9907148 | 1 | Guarnizione per coperchio. |
| 8 | 9905106 | 1 | Vite fissaggio coperchio. |
| 9 | 9904841 | 1 | Guarnizione per vite. |
| 10 | 9907233 | 1 | Galleggiante <i>completo</i> . |
| 11 | 9904802 | 1 | Perno fulcro galleggiante. |
| 12 | 9907254 | 1 | Valvola a spillo - <i>molleggiata</i> ; \varnothing mm 1,75 -. |
| 13 | 9906837 | 1 | Guarnizione per valvola - <i>spessore mm 1 -</i> . |

Sgr. 14 A

| Aggiorn. | Fig. | N. d'ordinaz. | Quant. | DENOMINAZIONE |
|----------|------|---------------|--------|--|
| | 14 | 9905158 | 1 | Stantuffo pompa <i>completo</i> . |
| | 15 | 9907252 | 1 | Asta comando stantuffo. |
| | 16 | 9905159 | 1 | Molla per stantuffo pompa. |
| | 17 | 9907253 | 1 | Piastrina ritegno molla. |
| | 18 | 9907255 | 1 | Getto avviamento - \varnothing mm 1,80; F 2 -. |
| | 19 | 9906751 | 1 | Vite aspirazione scarico pompa - \varnothing mm 1,50 -. |
| | 20 | 9905190 | 1 | Getto del minimo - \varnothing mm 0,50 -. |
| | 21 | 9907257 | 1 | Portagetto del minimo. |
| | 22 | 9907256 | 1 | Anello di tenuta per portagetto. |
| | 23 | 9906750 | 1 | Getto principale per condotto primario - \varnothing mm 1,10 -. |
| | 24 | 9905094 | 1 | Getto principale per condotto secondario - \varnothing mm 1,15 -. |
| | 25 | 9905070 | 2 | Portagetti principali. |
| | 26 | 9905071 | 2 | Guarnizione per portagetti. |
| | 27 | 9907259 | 1 | Coperchio per flangia attacco intercettatore. |
| | 28 | 9907258 | 1 | Guarnizione per coperchio. |
| | 29 | 9907261 | 2 | Vite fissaggio coperchio. |
| | 30 | 9907260 | 2 | Rosetta elastica per vite. |
| | 31 | 9907263 | 1 | Corpo <i>completo</i> per carburatore - con figg. 33, 34, 35, 36, 37, 38 e 45 -. |
| | 32 | 9905064 | 1 | Valvola a farfalla per condotto primario. |
| | 33 | 9905162 | 1 | Alberino <i>completo</i> per condotto primario. |
| | 34 | 9907265 | 1 | Valvola a farfalla per condotto secondario - con foro \varnothing mm 1,00 -. |
| | 35 | 9906756 | 1 | Alberino <i>completo</i> per condotto secondario. |
| | 36 | 9904610 | 4 | Vite fissaggio valvole a farfalla. |
| | 37 | 9907264 | 4 | Anello di tenuta per alberini. |
| | 38 | 9905163 | 1 | Molla ritorno alberino primario. |
| | 39 | 9907262 | 1 | Boccola distanziale per alberino condotto secondario. |
| | 40 | 9905078 | 1 | Leva comando pompa. |
| | 41 | 9907262 | 1 | Boccola distanziale per alberino condotto primario. |
| | 42 | 9906758 | 1 | Rosetta distanziale per alberino primario. |
| | 43 | 9906759 | 1 | Leva allentata comando pompa. |
| | 44 | 9905083 | 2 | Dado speciale per alberini. |
| | 45 | 9905063 | 2 | Copiglia spaccata ritegno dado. |
| | 46 | 9905170 | 1 | Boccola distanziale per alberino primario. |
| | 47 | 9905192 | 1 | Settore dentato primario. |
| | 48 | 9905165 | 1 | Molla richiamo settore. |
| | 49 | 9905198 | 1 | Camma per scatto. |
| | 50 | 9907266 | 1 | Coperchio scatola settori dentati. |
| | 51 | 9904964 | 2 | Vite fissaggio coperchio. |
| | 52 | 9906767 | 1 | Puntalino per camma. |
| | 53 | 9906840 | 1 | Molla premi puntalino. |
| | 54 | 9906765 | 1 | Vite regolazione molla puntalino. |
| | 55 | 9906766 | 1 | Controdado per vite regolazione. |
| | 56 | 9905171 | 1 | Leva <i>completa</i> comando valvole a farfalla. |
| | 57 | 9904615 | 1 | Dado fissaggio leva. |
| | 58 | 9905069 | 1 | Rosetta di sicurezza per dado. |
| | 59 | 9907267 | 1 | Coperchio <i>completo</i> per scatola termostatica. |
| | 60 | 9907268 | 2 | Vite fissaggio coperchio. |
| | 61 | 9904966 | 1 | Vite ispezione fori di progressione. |
| | 62 | 9907261 | 1 | Vite registro andatura minimo. |
| | 63 | 9905030 | 1 | Molla per vite. |
| | 64 | 9907279 | 1 | Vite registro miscela minimo. |

| Aggiorn. | Fig. | N. d'ordinaz. | Quant. | DENOMINAZIONE |
|----------|------|---------------|--------|---|
| | | | | Molla per vite. |
| | | | | Valvola avviamento. |
| | | | | Molla per valvola avviamento. |
| | | | | Ritegno e guida molla valvola. |
| | | | | Bilancere comando valvola avviamento. |
| | | | | Spirale termostatica. |
| | | | | Scatola per spirale termostatica. |
| | | | | Cono diffusore <i>completo</i> per condotto primario - φ mm 21 -. |
| | | | | Centratore di miscela <i>completo</i> per condotto primario - φ mm 4,50 -. |
| | | | | Cono diffusore <i>completo</i> per condotto secondario - φ mm 23 -. |
| | | | | Centratore di miscela <i>completo</i> per condotto secondario - φ mm 4,50 -. |
| | | | | Getto pompa - φ mm 0,70 -. |
| | | | | Valvola di mandata <i>completa</i> . |
| | | | | Guarnizione per getto e valvola di mandata. |
| | | | | Pozzetto di emulsione per condotto primario - F 14 -. |
| | | | | Getto aria di freno pozzetto condotto primario - φ mm 2,00 -. |
| | | | | Pozzetto di emulsione per condotto secondario - F 15 -. |
| | | | | Getto aria di freno pozzetto condotto secondario - φ mm 2,20 -. |
| | | | | Tubazione presa aria calda - con fig. 84 -. |
| | | | | Cappuccio per tubazione. |
| | | | | Reticella filtrante. |

Sgr. 15 A - Comandi del carburatore.

| | | | | |
|--|--|--|--|---|
| | | | | Complessivo comando acceleratore - con figg. 2 e 3 -. |
| | | | | Trasmissione flessibile comando acceleratore. |
| | | | | Molla per gambo pomello (*). |
| | | | | Dado fissaggio pomello. |
| | | | | Rosetta dentata per dado. |
| | | | | Tubetto per trasmissione (*). |
| | | | | Guarnizione per comandi acceleratore e rubinetto presa acqua. |
| | | | | Copriguarnizione. |
| | | | | Vite autofilettante fissaggio copriguarnizione. |
| | | | | Rosetta dentata per vite. |
| | | | | Leva rinvio <i>completa</i> comando acceleratore (*). |
| | | | | Perno per leva (*). |
| | | | | Rosetta piana per perno. |
| | | | | Copiglia spaccata per perno. |
| | | | | Tirante <i>completo</i> sul carburatore per comando acceleratore - con figg. 16, 17 e 18 - (*). |
| | | | | Dado per tirante. |

Sgr. 15 A - 17 A

| Aggiorn. | Fig. | N. d'ordinaz. | Quant. | DENOMINAZIONE |
|----------|------|---------------|--------|--|
| | 17 | 1/01243/11 | 2 | Testa sferica per tirante. |
| | 18 | 1/01247/71 | 2 | Molla di ritegno per testa sferica. |
| | 19 | 885101 | 1 | Pedale <i>completo</i> comando acceleratore (*). |
| | 20 | 885104 | 1 | Perno per pedale (*). |
| | 21 | 1/07341/01 | 1 | Copiglia spaccata per perno. |
| | 22 | 896651 | 1 | Puntalino per pedale (*). |
| | 23 | 814790 | 1 | Guarnizione per passaggio puntalino (*). |
| | 24 | 814793 | 2 | Disco per guarnizione (*). |
| | 25 | 1/05193/01 | 1 | Rosetta piana per puntalino. |
| | 26 | 1/07950/01 | 1 | Copiglia spaccata per puntalino. |
| | 27 | 990079 | 1 | Alberino <i>completo</i> per comando acceleratore - <i>Guida sinistra -</i> . |
| | 28 | 990084 | 1 | <i>Idem - Guida destra -</i> . |
| | 29 | 1/09022/11 | 2 | Vite fissaggio sopporti alberino. |
| | 30 | 1/26053/70 | 2 | Rosetta dentata per vite. |
| | 31 | 816159 | 1 | Molla richiamo comando acceleratore (*). |
| | 32 | 990080 | 1 | Tirante <i>completo</i> comando acceleratore - <i>con figg. 33, 34 e 35 -</i> . |
| | 33 | 1/07297/01 | 1 | Dado per tirante. |
| | 34 | 990081 | 1 | Testa sferica <i>completa</i> per tirante. |
| | 35 | 1/01247/71 | 1 | Molla per testa sferica. |
| | 36 | 814838 | 1 | Fermaglio per tirante. |

(* *Parti comuni al Mod. 1400 A.*)

Sgr. 17 A - Condotta di aspirazione e scarico.

| | | | | |
|--|----|------------|---|---|
| | 1 | 983638 | 1 | Condotta di aspirazione <i>completa</i> - <i>con fig. 19 -</i> . |
| | 2 | 983210 | 1 | Condotta di scarico. |
| | 3 | 1/35170/11 | 2 | Prigioniero d'unione condotti. |
| | 4 | 1/17016/40 | 2 | Dado per prigioniero (*). |
| | 5 | 1/05196/01 | 2 | Rosetta piana per dado (*). |
| | 6 | 854888 | 2 | Guarnizione <i>completa</i> per condotto di aspirazione (*). |
| | 7 | 845253 | 1 | Guarnizione <i>completa</i> centrale per condotto di scarico (*). |
| | 8 | 985794 | 2 | Guarnizione <i>completa</i> laterale per condotto di scarico. |
| | 9 | 1/24298/11 | 2 | Prigioniero fissaggio condotti alla testa cilindri. |
| | 10 | 1/17016/40 | 2 | Dado per prigioniero (*). |
| | 11 | 2/336434/1 | 2 | Rosetta piana per dado (*). |
| | 12 | 1/24302/11 | 2 | Prigioniero fissaggio condotto di aspirazione. |
| | 13 | 1/17016/40 | 2 | Dado per prigioniero (*). |
| | 14 | 1/05196/01 | 2 | Rosetta piana per dado (*). |
| | 15 | 836613 | 2 | Prigioniero fissaggio condotto di scarico (*). |
| | 16 | 1/24300/11 | 2 | Prigioniero fissaggio condotto di scarico e riparo calore. |
| | 17 | 1/17016/40 | 4 | Dado per prigioniero (*). |
| | 18 | 1/05196/01 | 4 | Rosetta piana per dado (*). |
| | 19 | 983622 | 1 | Tubetto <i>completo</i> per scarico combustibile. |

(* *Parti comuni al Mod. 1400 A.*)

VARIANTE AL CATALOGO PARTI DI RICAMBIO
PER MOD. 1400 B (Stampato 310.126)

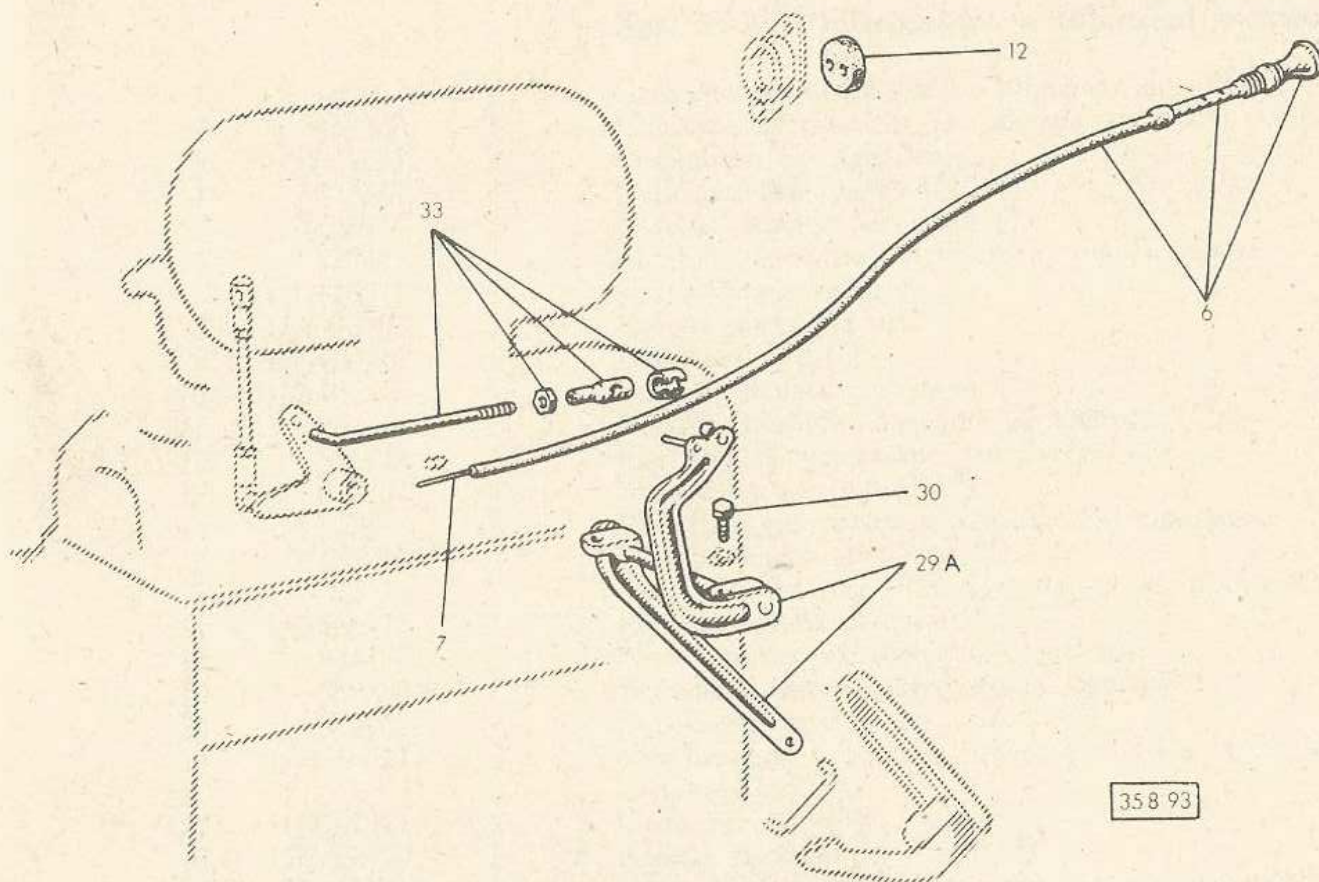

| Aggiorn. | Fig. | N.d'ordinaz. | Quant. | DENOMINAZIONE |
|----------|--------------|--------------|--------|--|
| | | | | Sgr. 16A - Comandi del carburatore (Per vetture con Guida a destra) |
| | | | | <i>(Per le altre parti di questo sottogruppo, non elencate, vedere il Sgr. 16A del Catalogo 1400 - 1400 A)</i> |
| | | | | <i>Parti che non servono per il Mod. 1400 B</i> |
| | 1 al 5 | --- | --- | |
| | 6 | 984995 | 1 | Complessivo comando acceleratore - con figg. 7 e 8 - |
| | 7 | 985001 | 1 | Trasmissione flessibile comando acceleratore |
| | 12 | 871557 | 1 | Guarnizione per trasmissioni flessibili comando acceleratore e rubinetto presa acqua |
| | 29A | 990084 | 1 | Alberino completo di leve e sopporti per comando acceleratore |
| | 30 | 1/09022/11 | 2 | Vite fissaggio sopporti per alberino |
| | 33 | 886029 | 1 | Tirante completo comando acceleratore - con figg. 34, 35 e 36 - |

| Aggiorn. | Fig. | N. d'ordinaz. | Quant. | DENOMINAZIONE |
|----------|------|---------------|--------|--|
| | | | | Sgr. 18 A - Silenziatore e tubazioni scarico. |
| | 1 | 989487 | 1 | Complessivo silenziatori e tubazioni di scarico. |
| | 2 | 850460 | 1 | Guarnizione <i>completa</i> per flangia tubo (*). |
| | 3 | 1/35170/11 | 3 | Prigioniero fissaggio tubo. |
| | 4 | 830561 | 3 | Dado per prigioniero (*). |
| | 5 | 1/26055/70 | 3 | Rosetta dentata per dado (*). |
| | 6 | 989418 | 1 | Mensola sostegno silenziatore supplementare. |
| | 7 | 1/11002/11 | 1 | Vite fissaggio mensola. |
| | 8 | 1/26467/01 | 2 | Rosetta piana per vite. |
| | 9 | 1/17016/11 | 1 | Dado per vite (*). |
| | 10 | 1/26055/70 | 1 | Rosetta dentata per dado (*). |
| | 11 | 833239 | 2 | Nastro anteriore sostegno silenziatore (*). |
| | 12 | 833348 | 4 | Piastrina di protezione per nastro (*). |
| | 13 | 815901 | 4 | Squadretta per nastro (*). |
| | 14 | 1/42924/11 | 2 | Vite fissaggio nastro alla staffa del silenziatore. |
| | 15 | 1/26055/70 | 2 | Rosetta dentata per vite (*). |
| | 16 | 1/51960/11 | 2 | Vite autofilettante fissaggio nastro al pavimento. |
| | 17 | 1/26055/70 | 2 | Rosetta dentata per vite (*). |
| | 18 | 984150 | 2 | Nastro posteriore sostegno silenziatore. |
| | 19 | 869280 | 1 | Squadretta interna per attacco nastro (*). |
| | 20 | 815901 | 1 | Squadretta esterna per nastro (*). |
| | 21 | 1/11008/11 | 2 | Vite fissaggio nastro alla squadretta ed alla staffa del silenziatore (*). |
| | 22 | 1/17016/11 | 2 | Dado per vite (*). |
| | 23 | 1/26055/70 | 2 | Rosetta dentata per dado (*). |
| | 24 | 1/51955/11 | 1 | Vite autofilettante fissaggio squadretta al pavimento. |
| | 25 | 1/26055/70 | 1 | Rosetta dentata per vite (*). |

(*) Parti comuni al Mod. 1400 A.

Sgr. 19

Aggiorn. Fig. N. d'ordinaz. Quant.

DENOMINAZIONE

GRUPPO — LUBRIFICAZIONE

Sgr. 19 - Pompa, filtro e tubazioni olio, indicatore di livello e di pressione.

(Per le altre parti di questo sottogruppo, non elencate, vedere il Sgr. 19 del catalogo 1400-1400 A).

| | | | |
|------|------------|---|--|
| 5 | 882961 | 1 | Ingranaggio completo condotto con alberino comando pompa e distributore - di ghisa, (1) -. |
| » | 819354 | 1 | Idem - di acciaio, (2) -. |
| 45 | 985003 | 1 | Tubo pressione olio completo per manometro - Guida sinistra -. |
| » | 985997 | 1 | Idem - Guida destra -. |
| 54 A | — | 1 | Manometro olio - vedere fig. 1 Sgr. 62 -. |
| 60 B | 974949 | 1 | Manicotto per mandata aria dal filtro allo sfiatatoio. |
| 61 | } | — | <i>Parti che non servono per il Mod. 1400 B.</i> |
| al | | | |
| 67 | } | — | <i>Parti che non servono per il Mod. 1400 B.</i> |
| 68 | | | |
| 69 | | | |
| 70 | | | |
| 71 | 974948 | 1 | Sfiatatoio completo per motore. |
| | 890671 | 1 | Guarnizione per sfiatatoio. |
| | 1/09022/11 | 4 | Vite fissaggio sfiatatoio. |
| | 1/26053/70 | 4 | Rosetta dentata per vite. |

(1) Dal 1° motore 1400 B, cioè N. 097404 fino al N. 097481.

(2) Dal motore N. 097482.

| Aggiorn. | Fig. | N. d'ordinaz. | Quant. | DENOMINAZIONE |
|--|------------|---------------|--------|--|
| GRUPPO — RAFFREDDAMENTO | | | | |
| Sgr. 22 - Radiatore, pompa e tubazioni per circolazione acqua. | | | | |
| <i>(Per le altre parti di questo sottogruppo, non elencate, vedere il Sgr. 22 del catalogo 1400-1400 A).</i> | | | | |
| 33 A | 988990 | | 1 | Tubo completo circolazione acqua dal riscaldatore alla pompa. |
| 37 | 988885 | | 1 | Manicotto per unione tubo dalla pompa al collettore di aspirazione. |
| 38 | — | | — | <i>Non serve per il Mod. 1400 B.</i> |
| 39 | 975410 | | 1 | Termostato per circolazione acqua motore. |
| 40 | — | | — | <i>Non serve per il Mod. 1400 B.</i> |
| 41 | 983577 | | 1 | Collettore completo uscita acqua cilindri. |
| 42 | 988878 | | 4 | Guarnizione per flangia tubi. |
| 50 A | — | | 1 | Termometro acqua con contatto elettrico - vedere fig. 4 Sgr. 62 -. |
| 54 | 1/15000/11 | | 2 | Prigioniero fissaggio collettore acqua al collettore di aspirazione. |
| 55 | 1/58962/11 | | 2 | Dado per prigioniero. |
| 56 | 1/26053/70 | | 2 | Rosetta dentata per dado. |
| 57 | 1/26444/01 | | 2 | Rosetta piana per dado. |
| 58 | 1/26444/01 | | 6 | Rosetta piana per vite fissaggio collettore. |
| 59 | 988886 | | 1 | Tubo completo dal collettore aspirazione alla pompa. |
| 60 | 844379 | | 1 | Guarnizione per tubo. |
| 61 | 1/15000/11 | | 2 | Prigioniero fissaggio tubo al collettore di aspirazione. |
| 62 | 1/58962/11 | | 2 | Dado per prigioniero. |
| 63 | 1/26053/70 | | 2 | Rosetta dentata per dado. |

SOTTOCOMPLESSO
TRASMISSIONE

GRUPPO — INNESTO

Sgr. 25 - Frizione e pedale comando frizione.

(Per le altre parti di questo sottogruppo, non elencate, vedere il Sgr. 25 del catalogo 1400-1400 A).

| | | |
|---|--------|---|
| 1 | 852952 | 1 |
|---|--------|---|

Complessivo frizione - vedere parti staccate al Sgr. 26
- Non illustrato -.

Sgr. 26 - Parti della frizione.

| | | |
|----|------------|----|
| 1 | 849986 | 1 |
| 2 | 849991 | 2 |
| 3 | 973910 | 12 |
| 4 | 849987 | 1 |
| 5 | 849989 | 1 |
| 6 | 849988 | 6 |
| 7 | 858181 | 6 |
| 8 | 830053 | 3 |
| 9 | 830059 | 3 |
| 10 | 830054 | 3 |
| 11 | 830061 | 3 |
| 12 | 830058 | 3 |
| 13 | 830060 | 3 |
| 14 | 842175 | 6 |
| 15 | 1/26055/70 | 6 |
| 16 | 832623 | 1 |
| 17 | 816341 | 1 |
| 18 | 814047 | 1 |

Disco condotto completo - con figg. 2 e 3 -.

Anello per disco condotto.

Ribattino fissaggio anello al disco.

Anello spingidisco.

Disco supporto leve disinnesto.

Molla per innesto frizione.

Scodellino per appoggio molla.

Leva per disinnesto frizione (*).

Molla ritegno leva (*).

Supporto per leva (*).

Piastrina appoggio leva (*).

Perno per leva (*).

Dado per supporto (*).

Vite fissaggio frizione al volano motore.

Rosetta dentata per vite (*).

Manicotto comando disinnesto (*).

Cuscinetto reggispira per comando disinnesto (*).

Molla ritegno manicotto sulla leva a forcella (*).

(* Parti comuni al Mod. 1400 A.

Aggiorn. Fig. N. d'ordinaz. Quant.

DENOMINAZIONE

GRUPPO — CAMBIO

Sgr. 27 - Scatola e coperchi del cambio di velocità.

(Per le altre parti di questo sottogruppo, non elencate, vedere il Sgr. 27 del catalogo 1400-1400 A).

| | | | |
|------|------------|---|---|
| 1 | 969585 | 1 | Complessivo cambio di velocità - Guida sinistra -. |
| » | 987147 | 1 | Idem - Guida destra -. |
| 13 | 854066 | 1 | Corpo posteriore per scatola cambio. |
| 17 | 835391 | 5 | Prigioniero superiore ed inferiore fissaggio corpo anteriore al posteriore. |
| 18 | 1/24300/11 | 2 | Prigioniero centrale fissaggio corpo anteriore al posteriore. |
| 21 B | 857691 | 1 | Coperchio anteriore per scatola cambio. |
| 30 | 984112 | 1 | Piastra ritegno cuscinetto intermedio. |
| 31 | 545338 | 3 | Vite fissaggio piastra. |
| 32 | — | — | Non serve per il Mod. 1400 B. |
| 33 | — | — | Non serve per il Mod. 1400 B. |

Sgr. 28 - Ruotismi del cambio di velocità.

| | | | |
|----|------------|---|--|
| 1 | 857692 | 1 | Albero con ingranaggi presa continua e 4 ^a velocità. |
| 2 | 857695 | 1 | Cuscinetto a sfere per albero presa continua. |
| 3 | 848077 | 1 | Guarnizione per albero (*). |
| 4 | 854132 | 1 | Ghiera fissaggio cuscinetto. |
| 5 | 835444 | 1 | Rosetta di sicurezza per ghiera. |
| 6 | 984110 | 1 | Albero secondario cambio con ingranaggio 2 ^a velocità. |
| 7 | 984143 | 1 | Ingranaggio sull'albero secondario per presa continua, 1 ^a e 3 ^a velocità. |
| 8 | 983681 | 1 | Cuscinetto a sfere posteriore per albero secondario. |
| 9 | 545372 | 1 | Cuscinetto a sfere anteriore per albero. |
| 10 | 965647 | 1 | Ghiera fissaggio cuscinetto anteriore. |
| 11 | 965646 | 1 | Rosetta di sicurezza per ghiera. |
| 12 | 857656 | 1 | Albero primario cambio (*). |
| 13 | 314563 | 1 | Cuscinetto a rulli anteriore per albero (*). |
| 14 | 854939 | 1 | Cuscinetto a sfere intermedio per albero. |
| 15 | 2/071558/0 | 1 | Cuscinetto a sfere posteriore per albero (*). |
| 16 | 864997 | 1 | Guarnizione posteriore per albero (*). |

Sgr. 28 - 29

Aggiorn Fig. N. d'ordinaz. Quant.

DENOMINAZIONE

| | | | |
|----|------------|---|--|
| 17 | 863299 | 1 | Ingranaggio scorrevole 1 ^a velocità e retromarcia. |
| 18 | 857657 | 1 | Manicotto scorrevole per innesto 3 ^a e 4 ^a velocità (*). |
| 19 | 980501 | 2 | Anello sincronizzatore innesto marcia cambio. |
| 20 | 814411 | 3 | Molla per anello sincronizzatore (*). |
| 21 | 857694 | 1 | Ingranaggio sull'albero primario per 3 ^a velocità. |
| 22 | 810668 | 1 | Anello per appoggio ingranaggio 3 ^a velocità (*). |
| 23 | 546129 | 1 | Ingranaggio sull'albero primario per 2 ^a velocità. |
| 24 | 810664 | 1 | Boccola per ingranaggio 2 ^a velocità (*). |
| 25 | 810667 | 2 | Anello per appoggio ingranaggio 2 ^a velocità (*). |
| 26 | 857660 | 1 | Mozzo per manicotto scorrevole innesto 2 ^a velocità (*). |
| 27 | 857658 | 1 | Manicotto scorrevole per innesto 2 ^a velocità (*). |
| 28 | 980501 | 1 | Anello sincronizzatore innesto marcia cambio. |
| 29 | 814411 | 3 | Molla per anello sincronizzatore (*). |
| 30 | 810685 | 1 | Anello d'appoggio molla sincronizzatore (*). |
| 31 | 817744 | 1 | Manicotto completo sull'albero primario per trasmissione (*). |
| 32 | 849919 | 1 | Dado fissaggio manicotto (*). |
| 33 | 812688 | 1 | Rosetta di sicurezza per dado (*). |
| 34 | 842875 | 1 | Anello sull'albero primario per centraggio giunto flessibile (*). |
| 35 | 1/10662/75 | 1 | Anello elastico di sicurezza ritegno anello (*). |
| 36 | 814404 | 1 | Albero della retromarcia (*). |
| 37 | 860689 | 1 | Boccola per sede albero retromarcia. |
| 38 | 1/11015/20 | 1 | Vite fissaggio albero (*). |
| 39 | 1/05196/50 | 1 | Rosetta piana per vite (*). |
| 40 | 545336 | 1 | Ingranaggio completo della retromarcia - con fig. 41 -. |
| 41 | 814413 | 1 | Boccola per ingranaggio retromarcia (*). |

(*) Parti comuni al Mod. 1400 A.

Sgr. 29 - Contachilometri e suo comando.

| | | | |
|----|------------|---|---|
| 1 | 814391 | 1 | Ingranaggio conduttore comando contachilometri (*). |
| 2 | 985494 | 1 | Complessivo supporto comando contachilometri. |
| 3 | 985495 | 1 | Supporto completo comando contachilometri - con fig. 4 -. |
| 4 | 888019 | 2 | Boccola per alberino (*). |
| 5 | 985493 | 2 | Tappo per supporto. |
| 6 | 814392 | 1 | Ingranaggio condotto comando contachilometri (*). |
| 7 | 860086 | 1 | Alberino con ingranaggio conduttore di rinvio (*). |
| 8 | 1/34002/70 | 1 | Anello elastico d'arresto per alberino (*). |
| 9 | 984071 | 1 | Alberino con ingranaggio condotto di rinvio. |
| 10 | 984069 | 1 | Guarnizione per alberino. |
| 11 | 984070 | 1 | Rondella per supporto alberino. |
| 12 | 811134 | 1 | Guarnizione per supporto (*). |
| 13 | 1/15001/11 | 1 | Prigioniero fissaggio supporto. |
| 14 | 1/58962/11 | 1 | Dado per prigioniero. |
| 15 | 1/26053/70 | 1 | Rosetta dentata per dado. |
| 16 | 722504 | 1 | Complessivo trasmissione flessibile per contachilometri - Guida sinistra -. |
| » | 908816 | 1 | Trasmissione interna - Guida sinistra -. |

| Aggiorn | Fig. | N. d'ordinaz. | Quant. | DENOMINAZIONE |
|---------|------|---------------|--------|---|
| | 16 | 982437 | 1 | Complessivo trasmissione per contachilometri - <i>Guida destra</i> -. |
| | » | 996001 | 1 | Trasmissione interna - <i>Guida destra</i> -. |
| | 17 | 816010 | 1 | Guarnizione per passaggio trasmissione (*). |
| | 18 | 1/41400/07 | 2 | Copriguarnizione. |
| | 19 | 1/36710/71 | 2 | Vite autofilettante fissaggio copriguarnizione. |
| | 20 | 1/26052/70 | 2 | Rosetta dentata per vite. |
| | 21 | 1/04183/05 | 1 | Staffetta fissaggio trasmissione. |
| | 22 | 1/36710/71 | 1 | Vite fissaggio staffetta. |
| | 23 | 1/26052/70 | 1 | Rosetta dentata per vite. |
| | 24 | 859367 | 1 | Staffetta fissaggio trasmissione alla scatola cambio (*). |
| | 25 | 1/15000/11 | 1 | Prigioniero fissaggio staffetta. |
| | 26 | 1/58962/11 | 1 | Dado per prigioniero. |
| | 27 | 1/26053/70 | 1 | Rosetta dentata per dado. |
| | 28 | 817428 | 2 | Staffetta fissaggio trasmissione sull'ossatura frontale carrozzeria - <i>Guida destra</i> -. |
| | 29 | 1/03766/01 | 2 | Vite fissaggio staffetta - <i>Guida destra</i> -. |
| | 30 | 1/26053/70 | 2 | Rosetta dentata per vite - <i>Guida destra</i> -. |
| | 31 | 1/04183/05 | 1 | Staffetta fissaggio trasmissione su traversa cruscotto - <i>Guida destra</i> -. |
| | 32 | 1/76710/01 | 1 | Vite autofilettante fissaggio staffetta - <i>Guida destra</i> -. |
| | 33 | 1/26053/70 | 1 | Rosetta elastica per vite - <i>Guida destra</i> -. |
| | 34 | — | 1 | Contachilometri - vedere fig. 1 Sgr. 62 -. |
| | » | — | 1 | Contamiglia - vedere fig. 1 Sgr. 62 -. |

(*) Parti comuni al Mod. 1400 A.

Sgr. 30 A - Comando del cambio di velocità.

| | | | |
|----|------------|---|--|
| 1 | 841604 | 1 | Leva a mano <i>completa</i> comando cambio (*). |
| 2 | 984323 | 1 | Impugnatura per leva. |
| 3 | 841605 | 1 | Molla per leva (*). |
| 4 | 726177 | 1 | Scodellino esterno per leva. |
| 5 | 726178 | 1 | Molla per testa sferica della leva (*). |
| 6 | 726176 | 1 | Scodellino interno per leva (*). |
| 7 | 727056 | 1 | Calotta sferica per supporto leva (*). |
| 8 | 972769 | 1 | Asta <i>completa</i> per leva a mano - <i>Guida sinistra</i> -. |
| 9 | 841607 | 1 | Fulcro per leva a mano (*). |
| 10 | 886018 | 1 | Molla per fulcro (*). |
| 11 | 987146 | 1 | Supporto <i>completo</i> per fulcro e tubo comando sterzo - <i>Guida sinistra</i> -. |
| 12 | 1/33157/02 | 1 | Vite fissaggio supporto. |
| 13 | 1/26069/70 | 1 | Rosetta dentata per vite. |
| 14 | 841606 | 1 | Tappo per supporto (*). |
| 15 | 816159 | 1 | Molla richiamo leva a mano. |
| 16 | 973083 | 1 | Gancio per molla - <i>Guida sinistra</i> -. |
| 17 | 972772 | 1 | Cavo <i>completo</i> comando selezione velocità - con fig. 18; <i>Guida sinistra</i> -. |

Sgr. 30 A

| Aggiorn | Fig. | N. d'ordinaz. | Quant. | DENOMINAZIONE |
|---------|------|---------------|--------|--|
| | 18 | 884635 | 1 | Cuffia riparo estremità inferiore cavo. |
| | 19 | 886812 | 1 | Anello elastico di rasamento per cavo - <i>spessore mm 1,3 -</i> . |
| | » | 888245 | 1 | Idem - <i>spessore mm 1,5 -</i> . |
| | 20 | 886804 | 1 | Bussola per registrazione cavo. |
| | 21 | 884643 | 1 | Controdado per bussola. |
| | 22 | 1/34006/70 | 1 | Anello elastico d'arresto per cavo. |
| | 23 | 884648 | 1 | Rosetta piana per molla. |
| | 24 | 884647 | 1 | Molla per indurimento comando retromarcia. |
| | 25 | 884639 | 1 | Tappo per supporto inferiore leva comando cambio. |
| | 26 | 884646 | 1 | Leva rinvio comando selezione velocità. |
| | 27 | 972774 | 1 | Supporto per leva di rinvio. |
| | 28 | 1/11001/11 | 2 | Vite fissaggio supporto. |
| | 29 | 813766 | 1 | Piastrina di sicurezza per vite (*). |
| | 30 | 887375 | 1 | Perno fissaggio cavo alla leva. |
| | 31 | 1/05194/01 | 1 | Rosetta piana per perno. |
| | 32 | 1/07342/01 | 1 | Copiglia spaccata per perno. |
| | 33 | 884645 | 2 | Perno fissaggio leva al supporto. |
| | 34 | 1/05196/01 | 2 | Rosetta piana per perno. |
| | 35 | 1/07342/01 | 2 | Copiglia spaccata per perno. |
| | 36 | 884641 | 1 | Staffetta fissaggio cavo. |
| | 37 | 1/42900/11 | 1 | Vite fissaggio staffetta al supporto - <i>Guida sinistra -</i> . |
| | 38 | 1/58962/11 | 1 | Dado per vite. |
| | 39 | 1/26053/70 | 1 | Rosetta dentata per dado. |
| | 40 | 972766 | 1 | Alberino <i>completo</i> porta eccentrici comando velocità - <i>Guida sinistra -</i> . |
| | 41 | 838439 | 2 | Guarnizione per alberino (*). |
| | 42 | 861798 | 1 | Eccentrico per comando retromarcia. |
| | 43 | 860721 | 1 | Eccentrico comando 1 ^a , 2 ^a 3 ^a e 4 ^a velocità (*). |
| | 44 | 860723 | 2 | Vite fissaggio eccentrici (*). |
| | 45 | 91145 | 2 | Piastrina per vite (*). |
| | 46 | 972773 | 1 | Leva sul tubo per innesto velocità - <i>Guida sinistra -</i> . |
| | 47 | 1/02058/10 | 1 | Linguetta fissaggio leva sul tubo (*). |
| | 48 | 1/09028/11 | 1 | Vite bloccaggio leva sul tubo - <i>Guida sinistra -</i> . |
| | 49 | 1/26053/70 | 1 | Rosetta dentata per vite. |
| | 50 | 832574 | 1 | Boccola elastica per leva (*). |
| | 51 | 832575 | 1 | Tubetto per boccola (*). |
| | 52 | 817118 | 1 | Tirante superiore per innesto velocità - <i>Guida sinistra -</i> (*). |
| | 53 | 1/26252/01 | 4 | Rosetta piana per tirante. |
| | 54 | 1/07964/01 | 2 | Copiglia spaccata per tirante. |
| | 55 | 817112 | 1 | Leva di rinvio <i>completa</i> per innesto velocità - <i>Guida sinistra -</i> (*). |
| | 56 | 832574 | 2 | Boccola elastica per leva (*). |
| | 57 | 832575 | 2 | Tubetto per boccola (*). |
| | 58 | 873988 | 1 | Perno per leva di rinvio (*). |
| | 59 | 817116 | 2 | Anello elastico per perno (*). |
| | 60 | 1/07342/01 | 1 | Copiglia spaccata per perno. |
| | 61 | 817117 | 1 | Supporto sul telaio per leva di rinvio (*). |
| | 62 | 1/51955/11 | 2 | Vite autofilettante fissaggio supporto. |
| | 63 | 1/26055/70 | 2 | Rosetta dentata per vite. |
| | 64 | 817119 | 1 | Complessivo tirante inferiore per innesto velocità - <i>Guida sinistra -</i> (*). |
| | 65 | 817264 | 1 | Estremità anteriore per tirante - <i>Guida sinistra -</i> (*). |

| Aggiorn. | Fig. | N. d'ordinaz. | Quant. | DENOMINAZIONE |
|----------|------|---------------|--------|---|
| | 66 | 1/16960/11 | 1 | Dado a passo sinistro per tirante. |
| | 67 | 817265 | 1 | Estremità posteriore per tirante - <i>Guida sinistra</i> - (*). |
| | 68 | 1/07885/11 | 1 | Dado a passo destro per tirante. |
| | 69 | 817266 | 1 | Manicotto per registro tirante (*). |
| | 70 | 1/26252/01 | 2 | Rosetta piana per estremità anteriore. |
| | 71 | 1/05196/01 | 1 | Rosetta piana per estremità posteriore. |
| | 72 | 1/07964/01 | 2 | Copiglia spaccata per tirante. |
| | 73 | 814436 | 1 | Asta comando retromarcia (*). |
| | 74 | 545506 | 1 | Forcella <i>completa</i> comando retromarcia. |
| | 75 | 818070 | 1 | Vite fissaggio forcella (*). |
| | 76 | 818138 | 1 | Piastrina per vite (*). |
| | 77 | 1/07301/01 | 1 | Rosetta piana per vite. |
| | 78 | 834599 | 1 | Asta comando 3 ^a e 4 ^a velocità (*). |
| | 79 | 545507 | 1 | Forcella <i>completa</i> comando 3 ^a e 4 ^a velocità. |
| | 80 | 818070 | 1 | Vite fissaggio forcella (*). |
| | 81 | 546509 | 1 | Piastrina per vite. |
| | 82 | 835739 | 1 | Asta <i>completa</i> comando 1 ^a e 2 ^a velocità (*). |
| | 83 | 545359 | 1 | Forcella comando 1 ^a velocità. |
| | 84 | 813149 | 1 | Vite fissaggio forcella (*). |
| | 85 | 91145 | 1 | Piastrina per vite (*). |
| | 86 | 801574 | 1 | Molla per scatto in posizione asta comando retro- marcia (*). |
| | 87 | 835747 | 2 | Molla per scatto in posizione aste comando 1 ^a , 2 ^a , 3 ^a e 4 ^a velocità (*). |
| | 88 | 2/006347/0 | 3 | Sfera per molle. |
| | 89 | 713159 | 3 | Boccola di guida per molle (*). |
| | | | | <i>Parti speciali per Vetture con Guida destra.</i> |
| | 110 | 987152 | 1 | Asta <i>completa</i> per leva a mano comando cambio. |
| | 111 | 987151 | 1 | Supporto <i>completo</i> per fulcro leva a mano. |
| | 112 | 987157 | 1 | Staffetta sull'asta per attacco molla. |
| | 113 | 1/09021/11 | 1 | Vite fissaggio staffetta. |
| | 114 | 1/58962/11 | 1 | Dado per vite. |
| | 115 | 1/26053/70 | 1 | Rosetta dentata per dado. |
| | 116 | 817514 | 1 | Gancio per molla richiamo leva a mano (*). |
| | 117 | 987153 | 1 | Cavo <i>completo</i> comando selezione velocità - con <i>fig. 18</i> -. |
| | 118 | 987158 | 1 | Riparo calore <i>completo</i> per cavo. |
| | 119 | 1/09794/11 | 2 | Vite fissaggio riparo. |
| | 120 | 1/26053/70 | 2 | Rosetta dentata per vite. |
| | 121 | 890981 | 1 | Semistaffa per attacco cavo al riparo anteriore. |
| | 122 | 1/10999/11 | 1 | Vite fissaggio staffa. |
| | 123 | 1/26467/01 | 1 | Rosetta piana per vite. |
| | 124 | 1/17016/11 | 1 | Dado per vite. |
| | 125 | 1/26055/70 | 1 | Rosetta dentata per dado. |
| | 126 | 890980 | 1 | Squadretta per attacco cavo al telaio. |
| | 127 | 1/09021/11 | 1 | Vite fissaggio squadretta. |
| | 128 | 1/58962/11 | 1 | Dado per vite. |
| | 129 | 1/26053/70 | 1 | Rosetta dentata per dado. |
| | 130 | 849603 | 2 | Anello per sostegno cavo. |
| | 131 | 849602 | 3 | Semistaffa per sostegno cavo. |
| | 132 | 1/09021/11 | 2 | Vite fissaggio semistaffe. |
| | 133 | 1/58962/11 | 2 | Dado per vite. |
| | 134 | 1/26053/70 | 2 | Rosetta dentata per vite. |

Sgr. 30 A

| Aggiorn. | Fig. | N. d'ordinaz. | Quant. | DENOMINAZIONE |
|----------|------|---------------|--------|---|
| | 135 | 1/42900/11 | 1 | Vite fissaggio staffetta sostegno cavo. |
| | 136 | 987149 | 1 | Alberino porta eccentrici <i>completo</i> comando velocità. |
| | 137 | 987150 | 1 | Leva per alberino. |
| | 138 | 1/25745/11 | 1 | Dado autobloccante fissaggio leva all'alberino. |
| | 139 | 894303 | 1 | Distanziale per dado. |
| | 140 | 887706 | 1 | Leva sul tubo per innesto velocità. |
| | 141 | 1/09028/11 | 1 | Vite bloccaggio leva sul tubo. |
| | 142 | 987156 | 1 | Tirante superiore per innesto velocità. |
| | 143 | 987154 | 1 | Leva di rinvio <i>completa</i> per innesto velocità. |
| | 144 | 817445 | 1 | Complessivo tirante inferiore per innesto velocità (*). |
| | 145 | 817447 | 1 | Estremità anteriore per tirante (*). |
| | 146 | 817448 | 1 | Estremità posteriore per tirante (*). |

(*) Parti comuni al Mod. 1400 A.

| Aggiorn. | Fig. | N. d'ordinaz. | Quant. | DENOMINAZIONE |
|----------|------|---------------|--------|--|
| | | | | GRUPPO — PONTE |
| | | | | Sgr. 32 - Ponte posteriore. |
| | | | | <i>(Per le altre parti di questo sottogruppo, non elencate, vedere il Sgr. 32 del catalogo 1400-1400 A).</i> |
| | 1 | 996470 | 1 | Complessivo ponte posteriore con freni sulla trasmissione e sulle ruote - rapporto 9/40 -. |
| | | | | SOTTOCOMPLESSO — FRENI |
| | | | | GRUPPO — FRENI SULLE RUOTE |
| | | | | Sgr. 35 - Freni sulle ruote anteriori e posteriori. |
| | | | | <i>(Per le altre parti di questo sottogruppo, non elencate, vedere il Sgr. 35 del catalogo 1400-1400 A).</i> |
| | 1 A | 983793 | 4 | Tamburo completo per freni ruote. |
| | 5 A | 983795 | 4 | Disco portafreno completo - con figg. 6, 7, 8, 33, 34, 35 e 36 -. |

GRUPPO — FRENO SULLA TRASMISSIONE

Sgr. 37 - Freno sulla trasmissione.

(Per le altre parti di questo sottogruppo, non elencate, vedere il Sgr. 37 del catalogo 1400-1400 A).

| | | |
|-------|--------|---|
| 105 A | 985327 | 1 |
| » | 985328 | 1 |

Staffa per collegamento leva a mano - Guida sinistra -
Idem - Guida destra -.

SOTTOCOMPLESSO
TELAIO E RUOTE

GRUPPO — TELAIO E ANNESSI

Sgr. 39 - Grembiali.

(Per le altre parti di questo sottogruppo, non elencate, vedere il Sgr. 39 del catalogo 1400 e 1400 A).

| | | |
|---|--------|---|
| 1 | 832681 | 1 |
| » | 890991 | 1 |

Riparo anteriore - Guida sinistra - (*).
Riparo anteriore - Guida destra -.

(*) Parte comune al Mod. 1400 A.

Sgr. 40 - Sospensione del gruppo motore-cambio.

| | | |
|---|------------|---|
| 1 | 991333 | 1 |
| 2 | 991335 | 1 |
| 3 | 845561 | 2 |
| 4 | 1/09231/20 | 8 |
| 5 | 845564 | 4 |
| 6 | 843406 | 2 |
| 7 | 1/58962/21 | 4 |
| 8 | 1/26053/70 | 4 |
| 9 | 843156 | 2 |

Supporto *completo* sinistro per sospensione anteriore.
Idem destro.
Piastra isolante per supporti (*).
Vite fissaggio supporti.
Piastrina di sicurezza per vite.
Tassello elastico inferiore *completo*.
Dado fissaggio tassello.
Rosetta dentata per dado.
Molla per tassello elastico inferiore.

| Aggiorn. | Fig. | N. d'ordinaz. | Quant. | DENOMINAZIONE |
|----------|------|---------------|--------|--|
| | 10 | 878442 | 2 | Tassello elastico superiore (*). |
| | 11 | 878441 | 2 | Collare per tassello elastico superiore (*). |
| | 12 | 882153 | 2 | Distanziale <i>completo</i> per tassello elastico. |
| | 13 | 836743 | 2 | Arresto superiore per tassello elastico (*). |
| | 14 | 1/09375/20 | 2 | Vite fissaggio tassello. |
| | 15 | 1/05170/70 | 2 | Rosetta elastica per vite. |
| | 16 | 853275 | 1 | Traversa <i>completa</i> per sospensione posteriore (*). |
| | 17 | 894752 | 2 | Vite fissaggio traversa (*). |
| | 18 | 842380 | 2 | Rosetta piana per vite (*). |
| | 19 | 1/26055/70 | 2 | Rosetta dentata per vite. |
| | 20 | 817696 | 2 | Tassello elastico per sospensione posteriore (*). |
| | 21 | 845654 | 2 | Molla per tassello elastico (*). |
| | 22 | 817699 | 1 | Scodellino inferiore per molla (*). |
| | 23 | 845655 | 1 | Scodellino superiore per molla (*). |
| | 24 | 817702 | 1 | Perno <i>completo</i> per sospensione posteriore (*). |
| | 25 | 1/21647/11 | 1 | Dado per perno. |
| | 26 | 1/26056/70 | 1 | Rosetta dentata per dado. |
| | 27 | 1/24291/10 | 2 | Prigioniero fissaggio perno al cambio. |
| | 28 | 1/17016/11 | 2 | Dado per prigioniero. |
| | 29 | 1/26055/70 | 2 | Rosetta dentata per dado. |

(*) Parti comuni al Mod. 1400 A.

Sgr. 41 - 42 - 43

| Aggiorn. | Fig. | N. d'ordinaz. | Quant. | DENOMINAZIONE |
|--|------|---------------|--------|--|
| GRUPPO — STERZO | | | | |
| Sgr. 41 - Organi della guida. | | | | |
| <i>(Per le altre parti di questo sottogruppo, non elencate, vedere il Sgr. 41 del catalogo 1400-1400 A).</i> | | | | |
| | 2 A | 984298 | 1 | Volante completo comando sterzo. |
| | 5 B | 976072 | 1 | Tubo completo sull'albero comando sterzo - con figg. 6 e 53 -; - Guida sinistra -. |
| | » | 987159 | 1 | Idem - Guida destra -. |
| | 53 | 884640 | 1 | Boccola sul supporto per asta comando cambio. |
| | 54 | 1/33274/40 | 1 | Ingrassatore con coperchio per lubrificazione cavo comando selezione velocità. |
| | | | | |
| Sgr. 42 - Organi dello sterzo. | | | | |
| <i>(Per le altre parti di questo sottogruppo, non elencate, vedere il Sgr. 42 del catalogo 1400-1400 A).</i> | | | | |
| | 20 A | 993635 | 1 | Complessivo tirante trasversale sinistro comando sterzo. |
| | 20 M | 993636 | 1 | Idem destro. |
| | 22 A | 814304 | 1 | Complessivo testa destra per tirante laterale sinistro. |
| | 22 M | 993638 | 1 | Idem sinistra. |
| | 23 A | 814305 | 1 | Complessivo testa sinistra per tirante laterale destro. |
| | 23 M | 993637 | 1 | Idem destra. |
| | 26 A | 1/34069/11 | 2 | Ingrassatore per teste figg. 22 A e 23 A. |
| | 26 M | 1/34067/11 | 2 | Ingrassatore per teste figg. 22 M e 23 M. |
| | 40 A | 977072 | 1 | Leva destra sul fuso a snodo per comando sterzo. |
| | 41 A | 977073 | 1 | Idem sinistra. |
| | | | | |
| Sgr. 43 - Sospensione anteriore. | | | | |
| <i>(Per le altre parti di questo sottogruppo, non elencate, vedere il Sgr. 43 del catalogo 1400-1400 A).</i> | | | | |
| | 1 | 982740 | 1 | Complessivo sospensione anteriore con freni sulle ruote. |
| | 3 | 982737 | 1 | Piastra per attacco traversa. |
| | 4 | 982737 | 1 | Piastra per attacco traversa. |
| | 4 M | 881946 | 2 | Tassello elastico per centraggio traversa al telaio. |
| | 5 | 978823 | 6 | Vite fissaggio traversa al telaio. |
| | 38 A | 982736 | 2 | Molla per sospensione anteriore. |
| | 62 A | 993909 | 2 | Tirante completo per barra stabilizzatrice. |

Aggiorn. Fig. N. d'ordinaz. Quant.

DENOMINAZIONE

Sgr. 45 - Sospensione posteriore.

(Per le altre parti di questo sottogruppo, non elencate, vedere il Sgr. 45 del catalogo 1400-1400 A).

| | | | |
|-----|------------|---|--|
| 1 A | 897698 | 2 | Semibalestra per sospensione posteriore (composta di lame, chiavetta, piastre, staffe, spessori isolanti e boccola fig. 2) - A = mm 31,5, (1) -. |
| » | 908145 | 2 | Lama maestra per semibalestra (con boccola fig. 2) - A = mm 31,5, (1) -. |
| » | 897701 | 2 | Chiavetta unione lame. |
| » | 1/07885/11 | 2 | Dado per chiavetta. |
| » | 897699 | 4 | Piastra elastica bloccaggio lame. |
| » | 897700 | 4 | Staffa bloccaggio lame. |
| » | 897703 | 4 | Spessore isolante per piastra elastica. |
| » | 897702 | 4 | Spessore isolante per lame. |
| 1 B | 991135 | 2 | Semibalestra per sospensione posteriore (composta di lame, chiavetta, piastre, staffe, spessori isolanti e boccola fig. 2 A) - A = mm 62,5, (2) -. |
| » | 996471 | 2 | Lama maestra per semibalestra (con boccola fig. 2 A) - A = mm 62,5, (2) -. |
| » | 897701 | 2 | Chiavetta unione lame. |
| » | 1/07885/11 | 2 | Dado per chiavetta. |
| » | 897699 | 4 | Piastra elastica bloccaggio lame. |
| » | 897700 | 4 | Staffa bloccaggio lame. |
| » | 897703 | 4 | Spessore isolante per piastra elastica. |
| » | 897702 | 4 | Spessore isolante per lame. |
| 2 | 830083 | 4 | Boccola elastica completa per semibalestra - B = mm 32, (1) -. |
| 2 A | 991138 | 2 | Idem - B = mm 63, (2) -. |
| 3 | 814868 | 2 | Sopperto completo per attacco semibalestra - C = mm 70, (1) -. |
| 3 A | 991137 | 2 | Idem - C = mm 82, (2) -. |
| 16 | 984394 | 2 | Molla per sospensione posteriore. |

(1) Fino alla vettura N. 101372.

(2) Dalla vettura N. 101373.

Sgr. 48 - Mozzi e ruote anteriori e posteriori.

| | | | |
|---|--------|----|---|
| 1 | 873696 | 2 | Mozzo completo anteriore - con fig. 3 - (*). |
| 2 | 873694 | 2 | Mozzo completo posteriore - con fig. 3 - (*). |
| 3 | 873715 | 16 | Colonna fissaggio ruote al mozzo (*). |
| 4 | 871365 | 16 | Dado autobloccante per colonna (*). |
| 5 | 814635 | 2 | Coppa per mozzi ruote anteriori (*). |
| 6 | 983800 | 5 | Ruota completa 14 × 4 ¹ / ₂ K.. |
| 7 | 987294 | 4 | Coppa completa per ruota - con fig. 8 -. |
| 8 | 987350 | 4 | Anello ritegno coppa. |
| 9 | 858038 | — | Tassello completo per equilibramento ruota (*). |

| Aggiorn. | Fig. | N. d'ordinaz. | Quant. | DENOMINAZIONE |
|--|------|---------------|--------|---|
| | 10 | 983799 | 2 | Complessivo tamburo freno con mozzo ruota anteriore - composto di mozzo fig. 1 e figg. 1 A, 2 A e 3 del Sgr. 35 -. |
| | » | 983797 | 2 | Complessivo tamburo freno con mozzo ruota posteriore - composto di mozzo fig. 2 e figg. 1 A, 2 A e 3 del Sgr. 35 -. |
| | | | | (*) Parti comuni al Mod. 1400 A. |
| SOTTOCOMPLESSO | | | | |
| ORGANI SUSSIDIARI | | | | |
| GRUPPO — VARI | | | | |
| Sgr. 49 - Condizionamento aria interno vettura. | | | | |
| <i>(Per le altre parti di questo sottogruppo, non elencate, vedere il Sgr. 49 del catalogo 1400-1400 A).</i> | | | | |
| | 22 | 985007 | 1 | Complessivo comando deflettore. |
| Sgr. 50 - Riscaldamento interno vettura. | | | | |
| <i>(Per le altre parti di questo sottogruppo, non elencate, vedere il Sgr. 50 del catalogo 1400-1400 A).</i> | | | | |
| | 5 M | 984823 | 1 | Pomello per interruttore elettroriscaldatore. |
| | 7 | 985239 | 1 | Raccordo completo per mandata aria al parabrezza. |
| | 42 | 985005 | 1 | Complessivo comando rubinetto presa acqua. |
| Sgr. 51 N - Orologio. | | | | |
| | 1 | 989394 | 1 | Orologio a carica automatica. |
| | 2 | 989396 | 1 | Guarnizione per orologio. |
| | 3 | 989395 | 1 | Trasmissione accumulatrice della carica - Guida sinistra -. |
| | » | 989807 | 1 | Idem - Guida destra -. |
| | 4 | 816010 | 1 | Guarnizione per passaggio trasmissione. |
| | 5 | 1/41400/07 | 2 | Copriguarnizione. |
| | 6 | 1/76711/01 | 2 | Vite autoflettante fissaggio copriguarnizione. |

| Aggiorn. | Fig. | N. d'ordinaz. | Quant. | DENOMINAZIONE |
|----------|------|---------------|--------|---|
| | 7 | 1/26052/70 | 2 | Rosetta dentata per vite. |
| | 8 | 1/32739/01 | 2 | Vite fissaggio staffa sostegno trasmissione - <i>Guida sinistra -</i> . |
| | 9 | 1/32742/01 | 2 | Idem - <i>Guida destra -</i> . |
| | 10 | 1/26052/70 | 2 | Rosetta dentata per vite. |
| | 11 | 1/05194/01 | 2 | Rosetta piana per vite - <i>Guida destra -</i> . |
| | 12 | 1/17016/11 | 2 | Dado per staffa sostegno trasmissione - <i>Guida destra -</i> . |

Sgr. 51 P - Lavacristallo.

| | | | |
|----|------------|---|--|
| — | 882203 | 1 | Complessivo lavacristallo a spruzzo - <i>composto delle figure da N. 1 a N. 10 -</i> . |
| 1 | 882204 | 1 | Serbatoio del lavacristallo. |
| 2 | 882205 | 2 | Spruzzatore. |
| 3 | 882206 | 1 | Pulsante comando lavacristallo. |
| 4 | 882207 | 1 | Raccordo a tre vie. |
| 5 | 882208 | 1 | Raccordo per presa depressione. |
| 6 | 882209 | 1 | Tubetto collegamento spruzzatore destro al raccordo a tre vie. |
| 7 | 882210 | 1 | Tubetto collegamento spruzzatore sinistro al raccordo a tre vie. |
| 8 | 882211 | 1 | Tubetto per collegamento raccordo presa depressione al pulsante. |
| 9 | 882211 | 1 | Tubetto per collegamento pulsante al serbatoio. |
| 10 | 882212 | 1 | Tubetto per collegamento serbatoio al raccordo a tre vie. |
| 11 | 883355 | 1 | Staffa sostegno serbatoio. |
| 12 | 1/42896/11 | 4 | Vite fissaggio staffa. |
| 13 | 1/26053/70 | 4 | Rosetta dentata per vite. |
| 14 | 1/03893/01 | 3 | Vite fissaggio serbatoio. |
| 15 | 1/07297/11 | 3 | Dado per vite. |
| 16 | 1/26052/70 | 3 | Rosetta dentata per dado. |
| 17 | 1/26056/70 | 2 | Rosetta dentata per fissaggio spruzzatore. |
| 18 | 883357 | 1 | Guarnizione sul cruscotto per passaggio tubazioni. |
| 19 | 372587 | 1 | Anello per fissaggio tubazioni. |
| 20 | 814959 | 2 | Staffetta fissaggio. |

| Aggiorn. | Fig. | N. d'ordinaz. | Quant. | DENOMINAZIONE |
|----------|------|--------------------------------|--------|---|
| | | | | SOTTOCOMPLESSO |
| | | | | IMPIANTO ELETTRICO |
| | | | | GRUPPO — ACCENSIONE |
| | | | | Sgr. 52. |
| | | | | <i>Comando.</i> |
| | 1 | { 986044 oppure 986298 } | 1 | Commutatore con chiave. |
| | | | | <i>Accensione.</i> |
| | 2 | 011000 | 1 | Rocchetto accensione (*). |
| — | | 1/11002/11 | 2 | Vite fissaggio rocchetto. |
| — | | 1/26055/70 | 2 | Rosetta dentata per vite. |
| — | | 1/26437/01 | 2 | Rosetta piana per vite. |
| — | | 1/07297/01 | 2 | Dado per serrafili rocchetto. |
| — | | 1/26052/70 | 2 | Rosetta dentata per dado. |
| — | | 1/05193/01 | 2 | Rosetta piana per dado. |
| | 3 | 895815 | 1 | Distributore d'accensione - vedere parti staccate al Sgr. 54 C - (*). |
| | 4 | 965561 | 4 | Candela d'accensione - con guarnizione - (*). |
| | | | | <i>Connessione.</i> |
| | 5 | — | 1 | Insieme cavi: commutatore al rocchetto accensione - vedere fig. 18 Sgr. 60 -. |
| | 6 | 811903 | 1 | Cavo bassa tensione tra rocchetto e distributore (*). |
| — | | 1/04053/80 | 2 | Cappuccio isolante per cavo. |
| | 7 | 888312 | 1 | Cavo alta tensione tra rocchetto e distributore (*) (1). |
| — | | 1/04388/40 | 2 | Capocorda per cavo. |
| — | | 1/04051/80 | 2 | Cappuccio isolante per protezione capocorda. |
| | 8 | 810811 | 1 | Conduttore dal distributore alla candela del cilindro N. 1 (*) (1). |
| | 9 | 810812 | 1 | Idem cilindro N. 2 (*) (1). |
| | 10 | 810813 | 1 | Idem cilindro N. 3 (*) (1). |
| | 11 | 810814 | 1 | Idem cilindro N. 4 (*) (1). |
| | 12 | 969354 | 4 | Capocorda a scatto per conduttori - lato candele (*) (1). |
| — | | 1/04388/40 | 4 | Capocorda per conduttori - lato distributore -. |
| — | | 1/04051/80 | 4 | Cappuccio isolante per protezione capocorda. |
| | 13 | 087572 | 1 | Anello per conduttori candele (*). |
| | 14 | 879830 | 1 | Anello bloccaggio conduttori candele (*). |

| Aggiorn. | Fig. | N. d'ordinaz. | Quant. | DENOMINAZIONE |
|---|------|---------------|--------|--|
| Parti speciali per vetture con impianto radio. | | | | |
| <i>Connessione.</i> | | | | |
| 30 | | 887336 | 1 | Cavo alta tensione tra rocchetto e distributore (*). |
| 31 | | 834696 | 1 | Conduttore dal distributore alla candela del cilindro N. 1 (*). |
| 32 | | 834697 | 1 | Idem cilindro N. 2 (*). |
| 33 | | 834694 | 1 | Idem cilindro N. 3 (*). |
| 34 | | 834695 | 1 | Idem cilindro N. 4 (*). |
| 35 | | 969355 | 4 | Soppressore a cappuccio diritto per conduttori - lato candele - (*). |
| <i>Protezione.</i> | | | | |
| 36 | | 859818 | 1 | Condensatore per dinamo (*). |
| 37 | | 888366 | 1 | Piastrina fissaggio condensatore (*). |
| — | | 1/03764/01 | 1 | Vite fissaggio condensatore alla piastrina. |
| — | | 1/58962/11 | 1 | Dado per vite. |
| — | | 1/26053/70 | 1 | Rosetta dentata per dado. |
| 38 | | 859818 | 1 | Condensatore per rocchetto accensione (*). |
| — | | 1/11002/11 | 1 | Vite fissaggio condensatore. |
| — | | 1/26055/70 | 1 | Rosetta dentata per vite. |
| 39 | | 1/08580/90 | 1 | Valvola fusibile per cavo dal ricevitore alla scatola valvola (*). |
| 40 | | 834748 | 1 | Staffetta completa sostegno portafusibile (*). |
| <i>Radioricevitore.</i> | | | | |
| 41 | | 875828 | 1 | Ricevitore (*) (2). |
| » | | 875832 | 1 | Ricevitore - Per vetture destinate a Paesi Nordici - (2). |
| 42 | | 849729 | 1 | Altoparlante (*) (2). |
| 43 | | 884519 | 1 | Antenna a stilo - Guida sinistra - (*) (2). |
| » | | 884520 | 1 | Antenna a stilo - Guida destra - (*) (2). |
| 44 | | 987921 | 1 | Scala graduata. |
| 45 | | 875830 | 2 | Pomello per sintonia con interruttore (*). |
| 46 | | 988089 | 1 | Mostrina gamme d'onda. |
| » | | 988090 | 1 | Idem - Per vetture destinate a Paesi Nordici -. |
| (*) Parti comuni al Mod. 1400 A. | | | | |
| (1) Escluse le vetture con impianto radio. | | | | |
| (2) N. B. - Le apparecchiature radioriceventi sono illustrate a solo scopo informativo (non vengono fornite di ricambio). | | | | |

GRUPPO — AVVIAMENTO MOTORE

Sgr. 55.

Comando.

| | | | |
|---|------------|---|--|
| — | — | 1 | Commutatore con chiave - vedere fig. 1 Sgr. 52 -. |
| 1 | 989554 | 1 | Motorino avviamento - vedere parti staccate al Sottogruppo 56 -. |
| — | 1/11010/11 | 1 | Vite corta fissaggio motorino. |
| — | 1/11012/11 | 1 | Vite lunga fissaggio motorino. |
| — | 1/26055/70 | 2 | Rosetta dentata per viti. |
| 2 | 986556 | 1 | Riparo calore completo per motorino e dinamo. |
| — | 1/35165/10 | 1 | Prigioniero fissaggio riparo. |
| — | 1/17016/40 | 1 | Dado per prigioniero. |
| — | 1/05196/01 | 2 | Rosetta piana per dado. |

Connessione.

| | | | |
|---|------------|---|---|
| 3 | — | 1 | Insieme cavi: commutatore al motorino - vedere fig. 18 Sgr. 60 -. |
| 4 | 981690 | 1 | Cavo batteria-motorino. |
| — | 1/19449/05 | 1 | Vite per morsetto cavo. |
| — | 1/58962/15 | 1 | Dado per vite. |
| 5 | 093124 | 1 | Cappuccio protezione capocorda cavo sul motorino (*). |
| 6 | 856772 | 2 | Guarnizione per passaggio cavo (*). |
| — | 1/41405/07 | 4 | Copriguarnizione. |
| — | 1/36708/70 | 3 | Vite autofilettante fissaggio copriguarnizione. |
| — | 1/07297/01 | 1 | Dado fissaggio copriguarnizione. |
| — | 1/26052/70 | 4 | Rosetta dentata per vite e dado. |
| 7 | 876900 | 1 | Canale protezione cavo (*). |
| 8 | 975830 | 1 | Staffetta fissaggio cavo - Guida sinistra - (*). |
| » | 844738 | 1 | Idem - Guida destra - (*). |
| 9 | 814972 | 1 | Cavo massa-motore (*). |
| — | 1/11002/11 | 1 | Vite fissaggio cavo. |
| — | 1/17016/11 | 1 | Dado per vite. |
| — | 1/26055/70 | 1 | Rosetta dentata per dado. |

(*) Parti comuni al Mod. 1400 A.

| Aggiorn. | Fig. | N. d'ordinaz. | Quant. | DENOMINAZIONE |
|----------|------|---------------|--------|--|
| | | | | Sgr. 56 - Parti del motorino avviamento 989554. |
| | 1 | 800863 | 1 | Elettromagnete per motorino avviamento - <i>composto delle figure da N. 5 a N. 38 -.</i> |
| | 2 | 1/09022/11 | 4 | Vite fissaggio elettromagnete. |
| | 3 | 1/05164/70 | 4 | Rosetta elastica per vite. |
| | 4 | 1/26397/01 | 4 | Rosetta piana per vite. |
| | 5 | 869097 | 1 | Sopporto dell'elettromagnete. |
| | 6 | 652027 | 1 | Corpo <i>completo</i> dell'elettromagnete. |
| | 7 | 1/04445/11 | 4 | Vite fissaggio sopporto al corpo. |
| | 8 | 1/11953/70 | 4 | Rosetta elastica per vite. |
| | 9 | 652035 | 1 | Testata <i>completa</i> del corpo. |
| | 10 | 652045 | 1 | Porta contatti fissi <i>completo</i> - <i>con figg. 11, 12, 13, 14, 18 (quant. 1) e 20 (quant. 2) -.</i> |
| | 11 | 811337 | 1 | Coperchio. |
| | 12 | 811338 | 1 | Guarnizione per coperchio. |
| | 13 | 1/03747/01 | 2 | Vite fissaggio coperchio. |
| | 14 | 1/11953/70 | 2 | Rosetta elastica per vite. |
| | 15 | 1/03757/01 | 3 | Vite fissaggio porta contatti. |
| | 16 | 1/11953/70 | 3 | Rosetta elastica per vite. |
| | 17 | 204113 | 3 | Rosetta piana per vite. |
| | 18 | 1/07888/11 | 2 | Dado per serrafilo presa corrente. |
| | 19 | 1/06153/70 | 1 | Rosetta dentata per dado. |
| | 20 | 1/07885/11 | 6 | Dado per serrafili cavo batteria. |
| | 21 | 652031 | 1 | Avvolgimento <i>completo</i> . |
| | 22 | 1/03740/01 | 1 | Vite fissaggio estremità avvolgimento al serrafilo presa corrente. |
| | 23 | 1/26051/70 | 1 | Rosetta dentata per vite. |
| | 24 | 1/03732/01 | 1 | Vite fissaggio estremità avvolgimento a massa. |
| | 25 | 1/26050/70 | 1 | Rosetta dentata per vite. |
| | 26 | 839169 | 1 | Disco di protezione estremità avvolgimento. |
| | 27 | 839170 | — | Spessore di compensazione per avvolgimento. |
| | 28 | 652046 | 1 | Nucleo <i>completo</i> - <i>con figg. 30, 31 e 32 -.</i> |
| | 29 | 652050 | 1 | Molla per ritorno nucleo. |
| | 30 | 652025 | 1 | Arresto per molla. |
| | 31 | 652007 | 1 | Forcellino <i>completo</i> per nucleo. |
| | 32 | 811332 | 1 | Dado per regolazione forcellino. |
| | 33 | 811333 | 1 | Contatto mobile <i>completo</i> . |
| | 34 | 800861 | 1 | Molla per contatto mobile. |
| | 35 | 979322 | 1 | Rosetta piana per molla. |
| | 36 | 811335 | 1 | Dado arresto contatto. |
| | 37 | 1/05193/01 | 1 | Rosetta piana per dado. |
| | 38 | 1/07945/01 | 1 | Copiglia spaccata per dado. |
| | 39 | 839126 | 1 | Complessivo sopporto lato collettore - <i>con figg. 46, 47, 48, 49, 50, 51, 52, 53 e 59 -.</i> |
| | 40 | 053135 | 1 | Fascia per sopporto. |
| | 41 | 1/03751/01 | 1 | Vite fissaggio fascia. |
| | 42 | 1/01969/01 | 1 | Dado per vite. |
| | 43 | 651994 | 1 | Avvolgimento induttore <i>completo</i> . |
| | 44 | 053153 | 1 | Morsetto per avvolgimento induttore. |
| | 45 | 651997 | 1 | Isolante su carcassa per protezione avvolgimento. |
| | 46 | 637412 | 1 | Spazzola positiva. |
| | 47 | 1/03747/01 | 1 | Vite fissaggio estremità avvolgimento e treccia spazzola al portaspazzola. |

| Aggiorn. | Fig. | N. d'ordinaz. | Quant. | DENOMINAZIONE | |
|----------|------|---------------|------------|---------------|--|
| | | 48 | 1/26051/70 | 1 | Rosetta dentata per vite. |
| | | 49 | 637410 | 1 | Molla premispazzola. |
| | | 50 | 637412 | 1 | Spazzola negativa. |
| | | 51 | 1/03747/01 | 1 | Vite fissaggio treccia spazzola al portaspazzola. |
| | | 52 | 1/26051/70 | 1 | Rosetta dentata per vite. |
| | | 53 | 637410 | 1 | Molla premispazzola. |
| | | — | — | 4 | Espansione polare - <i>Non di ricambio</i> -. |
| | | 54 | 883323 | 4 | Vite fissaggio espansione polare. |
| | | 55 | 651999 | 1 | Indotto <i>completo</i> . |
| | | 56 | 652002 | 1 | Ghiera per alberino indotto. |
| | | 57 | 652001 | 1 | Anello elastico per ghiera. |
| | | 58 | 1/07343/01 | 1 | Copiglia spaccata per ghiera. |
| | | 59 | 637403 | 1 | Boccola per indotto lato collettore. |
| | | 60 | 637404 | 1 | Rosetta frontale per collettore. |
| | | 61 | 637405 | 1 | Protezione per rosetta frontale. |
| | | 62 | 817439 | — | Rosetta per spessore di compensazione. |
| | | 63 | 651993 | 1 | Boccola per indotto lato pignone. |
| | | 64 | 652020 | 1 | Rosetta frontale per alberino lato pignone. |
| | | 65 | 652004 | 1 | Leva <i>completa</i> comando innesto avviamento. |
| | | 66 | 652013 | 1 | Leva esterna <i>completa</i> comando innesto avviamento. |
| | | 67 | 652009 | 1 | Perno per leva. |
| | | 68 | 652011 | 2 | Molla per leva. |
| | | 69 | 993535 | 1 | Sopporto lato pignone <i>completo</i> - con fig. 63 -. |
| | | 70 | 868784 | 2 | Grano di riferimento per sopporto. |
| | | 71 | 839125 | 2 | Tirante fissaggio sopporti. |
| | | 72 | 1/07888/11 | 2 | Dado per tirante. |
| | | 73 | 1/11954/70 | 2 | Rosetta elastica per dado. |
| | | 74 | 652017 | 1 | Innesto avviamento <i>completo</i> . |
| | | 75 | 845996 | 1 | Rosetta per arresto ruota libera. |
| | | 76 | 812827 | 1 | Pignone <i>completo</i> - con fig. 77 -. |
| | | 77 | 812100 | 1 | Boccola per pignone. |
| | | 78 | 652019 | 1 | Mozzo per ruota libera. |
| | | 79 | 655783 | 4 | Rullo per ruota libera. |
| | | 80 | 655784 | 4 | Puntalino per rullo. |
| | | 81 | 655785 | 4 | Molla per puntalino. |
| | | 82 | 655786 | 1 | Disco ritegno rulli. |
| | | 83 | 655787 | 1 | Anello elastico per disco. |
| | | 84 | 837087 | 1 | Manicotto per innesto avviamento. |
| | | 85 | 652018 | 1 | Molla per innesto avviamento. |
| | | 86 | 065894 | 1 | Anello elastico per arresto manicotto. |

| Aggiorn. | Fig. | N. d'ordinaz. | Quant. | DENOMINAZIONE |
|------------------------------|------|------------------|--------|---|
| GRUPPO — GENERATORE | | | | |
| Sgr. 57. | | | | |
| <i>Generazione corrente.</i> | | | | |
| 1 | | 974774 | 1 | Dinamo (senza puleggia) - vedere parti staccate al Sgr. 58 -. |
| 2 | | 839435 | 1 | Staffa inferiore fissaggio dinamo. |
| — | | 1/11003/11 | 2 | Vite fissaggio staffa. |
| — | | 1/26055/70 | 1 | Rosetta dentata per vite anteriore. |
| — | | 1/05196/50 | 1 | Rosetta piana per vite posteriore. |
| 3 | | 835088 | 1 | Vite fissaggio dinamo alla staffa. |
| — | | 1/25745/11 | 1 | Dado autobloccante per vite. |
| 4 | | 839434 | 1 | Staffa superiore fissaggio dinamo - Guida sinistra -. |
| 5 | | 839436 | 1 | Idem - Guida destra -. |
| — | | 1/35165/10 | 1 | Prigioniero fissaggio staffa. |
| — | | 1/17016/11 | 1 | Dado per prigioniero. |
| — | | 1/26055/70 | 1 | Rosetta dentata per dado. |
| 6 | | 897859 | 1 | Puleggia condotta completa comando dinamo - Guida sinistra -. |
| 7 | | 981644 | 1 | Idem - composta delle figure da N. 8 a N. 13; Guida destra -. |
| 8 | | 981647 | 1 | Mozzo per puleggia - Guida destra -. |
| 9 | | 981645 | 1 | Semipuleggia condotta posteriore completa - Guida destra -. |
| 10 | | 835598 | 1 | Semipuleggia condotta anteriore - Guida destra -. |
| 11 | | 835600 | 2 | Disco per puleggia - spessore mm 1; Guida destra -. |
| 12 | | 835599 | 2 | Disco per puleggia - spessore mm 1,5; Guida destra -. |
| 13 | | 1/58962/11 | 3 | Dado unione semipulegge - Guida destra -. |
| 14 | | 1/26053/70 | 3 | Rosetta dentata per dado - Guida destra -. |
| <i>Accumulazione.</i> | | | | |
| 15 | | 851733 | 1 | Batteria 35 Ah - 12 V. |
| » | | oppure 966934 | 1 | Batteria 40 Ah - 12 V. |
| 16 | | 856706 | 2 | Tassello isolante per batteria. |
| 17 | | 858011 | 1 | Tassello di bloccaggio - per batteria 851733 -. |
| » | | oppure 968392 | 1 | Idem - per batteria 966934 -. |
| 18 | | 856703 | 1 | Tassello laterale di bloccaggio. |
| 19 | | 856697 | 1 | Coperchio completo per batteria - con figg. 20 e 21 -. |
| 20 | | 883444 | 1 | Tassello elastico per coperchio. |
| 21 | | 965506 | 1 | Guarnizione per coperchio. |
| 22 | | 349844 | 2 | Complessivo molla per fissaggio batteria. |
| 22 M | | 874587 | 1 | Molla fissaggio coperchio. |
| <i>Regolazione.</i> | | | | |
| 23 | | 887987 | 1 | Gruppo di regolazione - vedere parti staccate al Sgr. 59 -. |
| 24 | | 725662 | 1 | Isolante per gruppo. |

Sgr. 57 - 58

| Aggiorn. | Fig. | N. d'ordinaz. | Quant. | DENOMINAZIONE |
|----------|------------|---------------|--------|---|
| — | | 1/51955/11 | 2 | Vite autofilettante fissaggio gruppo. |
| — | | 1/26055/70 | 2 | Rosetta dentata per vite. |
| | | | | <i>Connessione.</i> |
| 25 | — | | 1 | Insieme cavi: commutatore, blocchetto connessioni - gruppo di regolazione - vedere fig. 18 Sgr. 60 -. |
| 26 | 605801 | | 1 | Blocchetto connessioni per conduttore dinamo. |
| — | 1/03754/01 | | 1 | Vite fissaggio blocchetto. |
| — | 1/07940/01 | | 1 | Dado per vite. |
| — | 1/05192/01 | | 2 | Rosetta piana per dado. |
| — | 1/26051/70 | | 1 | Rosetta elastica per dado. |
| 27 | 885686 | | 1 | Insieme cavi: blocchetto connessioni, dinamo. |
| 28 | — | | 1 | Cavo: batteria, motorino avviamento - vedere fig. 4 Sgr. 55 -. |
| 29 | 899165 | | 1 | Cavo massa-batteria. |
| — | 1/19449/05 | | 1 | Vite per cavo. |
| — | 1/58962/15 | | 1 | Dado per vite. |

N.B. - Per le staffette normali, viti, rosette di fissaggio cavi e loro cappucci isolanti, vedere Tabella parti normali.

Sgr. 58 - Parti della dinamo 974774.

| | | | | |
|----|------------|--|---|--|
| 1 | 868140 | | 1 | Complessivo supporto lato collettore - con figure da N. 2 a N. 23 -. |
| 2 | 868150 | | 1 | Boccola per supporto. |
| 3 | 868142 | | 2 | Spazzola per dinamo. |
| 4 | 1/03891/01 | | 2 | Vite fissaggio treccia spazzola al supporto. |
| 5 | 1/26052/70 | | 2 | Rosetta elastica dentata per vite. |
| 6 | 868143 | | 2 | Molla premispazzola. |
| 7 | 868146 | | 1 | Serrafilto per induttore. |
| 8 | 868154 | | 2 | Ribattino fissaggio serrafilto. |
| 9 | 894577 | | 1 | Vite per serrafilto e capocorda bobinaggio induttore. |
| 10 | 868148 | | 1 | Isolante per serrafilto. |
| 11 | 1/04173/80 | | 1 | Tubetto isolante per serrafilto. |
| 12 | 894579 | | 2 | Rondella isolante per serrafilto. |
| 13 | 894578 | | 1 | Rosetta piana per serrafilto. |
| 14 | 1/07297/01 | | 2 | Dado per serrafilto. |
| 15 | 1/06153/70 | | 2 | Rosetta dentata per dado. |
| 16 | 1/09028/11 | | 1 | Vite serrafilto positivo. |
| 17 | 1/04375/80 | | 1 | Tubetto isolante per serrafilto. |
| 18 | 1/07358/80 | | 4 | Rosetta isolante per serrafilto. |
| 19 | 1/05194/01 | | 2 | Rosetta piana per serrafilto. |
| 20 | 1/07259/11 | | 2 | Dado per serrafilto. |
| 21 | 1/06154/70 | | 2 | Rosetta dentata per dado. |
| 22 | 894062 | | 1 | Stoppino sul supporto per lubrificazione. |
| 23 | 1/37395/10 | | 1 | Vite ritegno stoppino. |

| Aggiorn. | Fig. | N. d'ordinaz. | Quant. | DENOMINAZIONE |
|----------|------|---------------|--------|--|
| | 24 | 868136 | 1 | Complessivo indotto. |
| | 25 | 868132 | 1 | Avvolgimento induttore <i>completo</i> . |
| | 26 | 868156 | 1 | Anello sull'alberino per tenuta grasso. |
| | 27 | 868152 | 1 | Complessivo supporto lato comando. |
| | 28 | 1/02057/10 | 1 | Linguetta sull'alberino per fissaggio puleggia. |
| | 29 | 1/25756/11 | 1 | Dado autobloccante per fissaggio puleggia sull'alberino. |
| | 30 | 1/07305/01 | 1 | Rosetta piana per dado. |
| | 31 | 868151 | 1 | Supporto lato comando. |
| | 32 | 2/055669/0 | 1 | Cuscinetto a sfere per supporto lato comando. |
| | 33 | 860061 | 2 | Piastra ritegno cuscinetto. |
| | 34 | 845229 | 2 | Guarnizione per cuscinetto. |
| | 35 | 860062 | 2 | Coperchio per cuscinetto. |
| | 36 | 1/04451/11 | 4 | Vite fissaggio piastra al supporto. |
| | 37 | 1/07940/01 | 4 | Dado per vite. |
| | 38 | 1/11953/70 | 4 | Rosetta elastica per dado. |
| | 39 | 888782 | 2 | Vite fissaggio espansione polare. |
| | 40 | 868153 | 2 | Tirante fissaggio supporto. |
| | 41 | 1/07297/01 | 2 | Dado per tirante. |
| | 42 | 1/11954/70 | 2 | Rosetta elastica per dado. |
| | 43 | 966641 | 1 | Staffa sostegno dinamo. |
| | 44 | 1/09021/11 | 4 | Vite fissaggio staffa. |
| | 45 | 1/05164/70 | 4 | Rosetta elastica per vite. |
| | 46 | 833112 | 1 | Prigioniero fissaggio dinamo alla staffa. |
| | 47 | 1/21647/11 | 1 | Dado per prigioniero. |
| | 48 | 1/05168/70 | 1 | Rosetta elastica per dado. |
| | 49 | 836769 | 1 | Rosetta piana per prigioniero. |

Sgr. 59 - Parti del gruppo di regolazione 887987.

| | | | |
|----|------------|---|--|
| 1 | 888946 | 1 | Complessivo resistenza di regolazione. |
| 2 | 1/07297/01 | 3 | Dado fissaggio resistenza e gruppi al basamento. |
| 3 | 1/06153/70 | 3 | Rosetta dentata per dado. |
| 4 | 966572 | 1 | Coperchio per gruppo di regolazione. |
| 5 | 887912 | 1 | Guarnizione per coperchio. |
| 6 | 1/07219/11 | 2 | Dado fissaggio coperchio. |
| 7 | 1/11953/70 | 2 | Rosetta elastica per dado. |
| 8 | 887914 | 3 | Vite fissaggio serrafili al gruppo di regolazione. |
| 9 | 887915 | 3 | Piastrina di guida per vite. |
| 10 | 1/26053/70 | 3 | Rosetta dentata per vite. |

| Aggiorn. | Fig. | N. d'ordinaz. | Quant. | DENOMINAZIONE |
|-------------------------------|------|--------------------------------|--------|---|
| GRUPPO — ILLUMINAZIONE | | | | |
| Sgr. 60. | | | | |
| <i>Luce proiettori.</i> | | | | |
| 1 | | 873704 | 1 | Interruttore per luci esterne (*). |
| 2 | | 874488 | 1 | Distanziale per interruttore (*). |
| 3 | | 909926 | 2 | Proiettore (I). |
| — | | 1/08621/90 | 2 | Lampadina per proiettori ed anabbaglianti. |
| — | | 1/17016/40 | 2 | Dado fissaggio proiettore. |
| — | | 1/05166/70 | 2 | Rosetta elastica per dado. |
| <i>Luce fendinebbia.</i> | | | | |
| 4 | | { 983598 oppure 984132 } | 1 | Fanale fendinebbia (I). |
| — | | 1/41464/90 | 1 | Lampadina per fanale. |
| 5 | | 873704 | 1 | Interruttore per fanale fendinebbia. |
| 6 | | 874488 | 1 | Distanziale per interruttore. |
| <i>Luce posizione.</i> | | | | |
| — | | — | 2 | Fanali anteriori di posizione - vedere figg. 19 e 20 Sgr. 62 -. |
| — | | 1/08569/90 | 2 | Lampadina per fanali. |
| — | | — | 2 | Fanali posteriori di posizione - vedere fig. 25 Sgr. 62 -. |
| — | | 1/08569/90 | 2 | Lampadina per fanali. |
| <i>Luce targa.</i> | | | | |
| 7 | | 882832 | 1 | Fanale targa (*) (I). |
| 8 | | 842911 | 1 | Guarnizione per fanale (*). |
| — | | 1/08630/90 | 1 | Lampadina per fanale. |
| — | | 1/07297/11 | 6 | Dado fissaggio fanale. |
| — | | 1/26241/01 | 6 | Rosetta piana per dado. |
| — | | 1/26052/70 | 6 | Rosetta dentata per dado. |
| <i>Luce interna.</i> | | | | |
| 9 | | 984447 | 2 | Lampada interna. |
| — | | 1/08630/90 | 2 | Lampadina per lampada. |
| — | | 1/76788/01 | 4 | Vite autofilettante fissaggio lampada. |
| 10 | | 970255 | 1 | Interruttore per lampada (*). |
| 11 | | 844321 | 3 | Pulsante fra montante e porta (*). |
| — | | 1/36736/71 | 6 | Vite autofilettante fissaggio pulsante. |
| 12 | | 878110 | 1 | Cappuccio protezione interruttore su porta anteriore (*). |
| 13 | | 837993 | 1 | Tassello per interruttore porta anteriore (*). |

| Aggiorn. | Fig. | N. d'ordinaz. | Quant. | DENOMINAZIONE |
|----------|------|----------------------------|--------|--|
| — | | 1/76597/01 | 2 | Vite autofilettante fissaggio tassello. |
| 14 | | 973280 | 1 | Specchio retrovisore con luce interna - <i>di bachelite</i> -. |
| » | | oppure 973281 | 1 | Idem - <i>di lamiera</i> -. |
| — | | 1/08595/90 | 1 | Lampadina per specchio retrovisore. |
| | | | | <i>Luce vano motore.</i> |
| 15 | | 835522 | 1 | Lampada luce motore. |
| — | | 1/08562/90 | 1 | Lampadina per lampada. |
| 16 | | 837002 | 1 | Interruttore a mercurio per lampada. |
| — | | 1/04189/05 | 1 | Staffetta fissaggio interruttore. |
| — | | 1/76711/01 | 1 | Vite autofilettante fissaggio staffetta. |
| — | | 1/26052/70 | 1 | Rosetta dentata per vite. |
| | | | | <i>Luce per lampada trasportabile.</i> |
| 17 | | 888737 | 1 | Presa di corrente per lampada trasportabile (*). |
| — | | 1/33089/01 | 2 | Vite fissaggio presa. |
| | | | | <i>Connessione.</i> |
| 18 | | 981014 | 1 | Insieme cavi: commutatore, interruttore luci esterne, proiettori, fanali anteriori di posizione, presa corrente, blocchetti connessioni - <i>Guida sinistra</i> -. |
| » | | 989988 | 1 | Idem - <i>Guida destra</i> -. |
| 19 | | 814991 | 1 | Guarnizione passaggio cavi sul cruscotto (*). |
| 20 | | 745023 | 2 | Guarnizione per passaggio cavi su cuffia proiettori (*). |
| 21 | | 630953 | 2 | Premiguarnizione (*). |
| 22 | | 993500 | 2 | Cappuccio per conduttori sui fanali anteriori. |
| 23 | | 985368 | 1 | Insieme cavi: blocchetti connessioni, lampada luce motore, fanali posteriori di posizione e targa - <i>Guida sinistra</i> -. |
| » | | 990098 | 1 | Idem - <i>Guida destra</i> -. |
| 24 | | 887955 | 2 | Cappuccio per conduttori su fanali posteriori. |
| 25 | | 842293 | 1 | Guarnizione passaggio insieme cavi su cruscotto (*). |
| 26 | | 985013 | 1 | Insieme cavi: presa corrente lampada trasportabile, interruttori sulle porte posteriori, specchio retrovisore, lampade interne. |
| — | | 1/76690/01 | 1 | Vite fissaggio massa lampada interna. |
| 27 | | 885614 | 1 | Cavo: specchio retrovisore, interruttore porta anteriore (*). |
| 28 | | 877846 | 2 | Cappuccio per cavo su specchio retrovisore (*). |
| 29 | | 851240 | 1 | Riparo cavi su specchio retrovisore (*). |
| 30 | | 845176 | 1 | Blocchetto connessioni a 1 spina (*). |
| 31 | | 879805 | 1 | Conduttore: blocchetto connessioni, fanale fendinebbia. |
| 32 | | 987881 | 1 | Cavo: massa fanale fendinebbia. |
| 33 | | 985468 | 1 | Conduttore per lampada luce motore. |
| 34 | | 341214 | 1 | Staffetta fissaggio conduttore lampada motore. |
| | | | | <i>Protezione.</i> |
| 35 | | 987138 oppure 879421 | 1 | Scatola porta valvole fusibili. |

Sgr. 60

| Aggiorn. | Fig. | N. d'ordinaz. | Quant. | DENOMINAZIONE |
|----------|------|---------------|--------|--|
| — | | 1/08580/90 | 5 | Valvola fusibile 8 A. |
| — | | 1/10489/90 | 1 | Valvola fusibile 16 A. |
| — | | 1/03757/01 | 2 | Vite fissaggio scatola. |
| — | | 1/05192/01 | 2 | Rosetta piana per vite. |
| — | | 1/26428/01 | 1 | Rosetta piana di spessore per vite . |
| | | | | N.B. - <i>Per le staffette normali, viti, rosette, copri-guarnizioni, anelli isolanti per fissaggio cavi e loro cappucci isolanti, vedere Tabella parti normali.</i> |
| | | | | (*) <i>Parti comuni al Mod. 1400 A.</i> |
| | | | | (1) <i>Vedere Catalogo parti Apparecchiature Elettriche.</i> |

Aggiorn. Fig. N. d'ordinaz. Quant.

DENOMINAZIONE

GRUPPO — ACCESSORI

Sgr. 62.

Indicazione di funzionamento.

| | | | |
|-------------------------|------------------|---|---|
| 1 | 986248 | 1 | Strumento di misura a 7 indicazioni - quadrante colore bleu -. |
| » | 986252 | 1 | Idem - quadrante colore amaranto -. |
| » | 989173 | 1 | Idem - quadrante colore verde -. |
| » | oppure 986299 | 1 | Strumento di misura a 7 indicazioni per vetture destinate all'estero - quadrante colore amaranto -. |
| » | 986300 | 1 | Idem - quadrante colore bleu -. |
| » | 989701 | 1 | Idem - quadrante colore verde -. |
| » | 986249 | 1 | Indicatore livello combustibile. |
| » | 986250 | 1 | Manometro olio. |
| — | 1/08583/90 | 4 | Lampadina per segnalazioni. |
| — | 1/08583/90 | 1 | Lampadina per illuminazione strumento. |
| 2 | 873704 | 1 | Interruttore per lampadina illuminazione strumento (*). |
| 3 | 874488 | 1 | Distanziale per interruttore (*). |
| 4 | 838466 | 1 | Termometro acqua con contatto elettrico (*). |
| 5 | 984929 | 1 | Comando indicatore livello combustibile. |
| 6 | 815565 | 1 | Guarnizione per comando (*). |
| — | 1/07940/01 | 6 | Dado fissaggio comando. |
| — | 1/26051/70 | 6 | Rosetta dentata per dado. |
| | | | |
| <i>Avviso acustico.</i> | | | |
| 7 | 985067 | 1 | Complessivo comandi avvisatore e lampi luce - vedere sue parti al Sgr. 66 N -. |
| — | 1/03755/01 | 4 | Vite fissaggio complessivo. |
| — | 1/26051/70 | 4 | Rosetta dentata per vite. |
| 8 | 838096 | 1 | Avvisatore tono basso (*). |
| 9 | 838097 | 1 | Avvisatore tono alto (*). |
| — | 1/04445/11 | 4 | Vite per serrafili avvisatore. |
| — | 1/26051/70 | 4 | Rosetta dentata per vite. |
| — | 1/26428/01 | 4 | Rosetta piana per vite. |
| — | oppure | | |
| 10 | 989924 | 1 | Avvisatore tono basso. |
| 11 | 989925 | 1 | Avvisatore tono alto. |
| 12 | 838922 | 1 | Teleruttore per avvisatori (*). |
| — | 1/03764/01 | 2 | Vite fissaggio teleruttore. |
| — | 1/58962/11 | 2 | Dado per vite fissaggio teleruttore. |
| — | 1/26053/70 | 2 | Rosetta elastica per dado. |
| — | 1/04445/11 | 3 | Vite per serrafili teleruttore. |
| — | 1/07940/01 | 2 | Dado per serrafili avvisatore. |
| — | 1/26051/70 | 5 | Rosetta dentata per vite e dado. |
| — | 1/26428/01 | 5 | Rosetta piana per vite e dado. |
| — | 1/42924/11 | 4 | Vite fissaggio avvisatori. |
| — | 1/26055/70 | 4 | Rosetta dentata per vite. |

**Questo documento è stato
scaricato GRATUITAMENTE
Da www.iw1axr.eu/auto.htm**

**Questo documento è stato
scaricato GRATUITAMENTE
Da www.iw1axr.eu/auto.htm**

**Questo documento è stato
scaricato GRATUITAMENTE
Da www.iw1axr.eu/auto.htm**

**Questo documento è stato
scaricato GRATUITAMENTE
Da www.iw1axr.eu/auto.htm**

| Aggiorn. | Fig. | N. d'ordinaz. | Quant. | DENOMINAZIONE |
|----------|------|----------------------------|--------|---|
| | | | | <i>Avviso ottico.</i> |
| 13 | | 845189 | 1 | Teleruttore per lampi luce (*). |
| — | | 1/03438/01 | 2 | Vite fissaggio teleruttore. |
| | | | | <i>Indicazione direzione.</i> |
| 14 | | 978465 | 1 | Devio-guida-sgancio e devio lampi luce esterne - per comando segnalazione direzione e luci esterne -. |
| 15 | | 977849 | 2 | Vite fissaggio devio-guida-sgancio. |
| 16 | | 883429 | 2 | Vite sul volante sterzo per comando indicatori direzione (*). |
| 17 | | 874603 oppure 982180 | 1 | Indicatore ottico per segnalazione direzione. |
| — | | 1/08583/90 970774 | 1 | Lampadina per indicatore. |
| 18 | | oppure 988556 | 1 | Lampeggiatore. |
| — | | 1/09021/11 | 1 | Vite fissaggio lampeggiatore. |
| — | | 1/26437/01 | 2 | Rosetta piana per vite. |
| — | | 1/58962/11 | 1 | Dado per vite. |
| — | | 1/26053/70 | 1 | Rosetta dentata per dado. |
| 19 | | 984350 | 1 | Fanale anteriore destro di direzione e posizione (1). |
| 20 | | 984351 | 1 | Idem anteriore sinistro (1). |
| 21 | | 990670 | 2 | Guarnizione per fanale anteriore. |
| — | | 1/08569/90 | 2 | Lampadina per fanali. |
| — | | 1/58962/11 | 4 | Dado fissaggio fanale. |
| — | | 1/26053/70 | 4 | Rosetta dentata per dado. |
| — | | 1/26444/01 | 4 | Rosetta piana per dado. |
| 22 | | 991346 | 2 | Fanale laterale biluce. |
| — | | 1/08583/90 | 2 | Lampadina per fanale. |
| 23 | | 884608 | 2 | Guarnizione per fanale laterale. |
| 24 | | 887197 | 2 | Rosetta di gomma per fanale laterale. |
| 25 | | 991486 | 2 | Fanale posteriore di direzione, posizione, arresto e catarifrangente - con trasparente e catadiottro separati, Precedente - (1). |
| » | | 987409 oppure 987410 | 2 | Idem - con trasparente e catadiottro uniti, Attuale - (1). |
| — | | 1/08562/90 | 2 | Lampadina per fanale. |
| 26 | | 987411 | 2 | Guarnizione per fanale. |
| — | | 1/07297/01 | 8 | Dado fissaggio fanale. |
| — | | 1/05193/01 | 8 | Rosetta piana per dado. |
| — | | 1/26052/70 | 8 | Rosetta dentata per dado. |
| | | | | <i>Indicazione di arresto.</i> |
| — | | 1/08569/90 | 2 | Lampadina nei fanali posteriori - vedere fig. 25 -. |
| 27 | | 872191 | 1 | Interruttore a pressione (*). |
| 28 | | 872831 | 1 | Cappuccio per interruttore (*). |
| | | | | <i>Tergicristallo.</i> |
| 29 | | 863528 | 1 | Gruppo tergicristallo a doppio manovellismo - vedere parti staccate al Sgr. 63 A - (*). |
| — | | 1/42898/11 | 2 | Vite fissaggio gruppo tergicristallo. |

| Aggiorn. | Fig. | N. d'ordinaz. | Quant. | DENOMINAZIONE |
|-----------------------------|------|------------------|--------|---|
| — | | 1/26053/70 | 2 | Rosetta dentata per vite. |
| — | | 1/26437/01 | 2 | Rosetta piana per vite. |
| 30 | | 873852 | 1 | Commutatore per tergicristallo (*). |
| <i>Elettroriscaldatore.</i> | | | | |
| — | | — | 1 | Complessivo elettroriscaldatore - vedere fig. 1 Sgr. 50 -. |
| 31 | | — | 1 | Interruttore per elettroriscaldatore - vedere fig. 5 Sgr. 50 -. |
| <i>Connessione.</i> | | | | |
| 32 | | — | 1 | Insieme cavi commutatore, tergicristallo, fanali anteriori e laterali di direzione, avvisatori, interruttore per segnalazione arresto, blocchetti connessioni - vedere fig. 18 Sgr. 60 -. |
| 33 | | 891729 | 1 | Cappuccio protezione conduttore sul teleruttore (*). |
| 34 | | 845179 | 1 | Blocchetto connessioni a 2 spine (*). |
| — | | 1/76702/01 | 1 | Vite autofilettante fissaggio blocchetto. |
| 35 | | 885590 | 1 | Insieme cavi per lampi luce e avvisatore (*). |
| 36 | | 718174 | 1 | Manicotto isolante per protezione cavi (*). |
| 37 | | 985369 | 1 | Conduttore per illuminazione strumento. |
| 38 | | 885268 | 1 | Cavo: lampeggiatore, segnalatore direzione - Guida sinistra -. |
| » | | 990099 | 1 | Idem - Guida destra -. |
| 39 | | 845186 | 2 | Blocchetto connessioni a 6 spine (*). |
| 40 | | 883455 | 1 | Molla fissaggio blocchetti connessioni (*). |
| 41 | | 882521 | 2 | Blocchetto connessioni a 3 vie. |
| 42 | | 985371 | 1 | Cavo unione blocchetti connessioni per lampeggiatore destro. |
| 43 | | 985370 | 1 | Cavo unione blocchetti connessioni per lampeggiatore sinistro. |
| 44 | | 985372 | 1 | Canale sull'albero comando sterzo per cavi del devio-guida-sgancio. |
| 45 | | — | 1 | Insieme cavi: blocchetti connessioni, interruttore segnalazione arresto, comando indicatore livello, fanali posteriori di direzione e arresto - vedere fig. 23 Sgr. 60 -. |
| 46 | | 838099 | 1 | Connessione avvisatori - per avvisatori figg. 8 e 9 (*) -. |
| 47 | | oppure 838099 | 1 | Connessione: avvisatore, teleruttore - per avvisatori figg. 10 e 11 - (*). |
| 48 | | 838924 | 1 | Connessione avvisatori - per avvisatori figg. 10 e 11 (*) -. |
| — | | 1/09794/11 | 1 | Vite fissaggio massa radiatore. |
| — | | 1/58962/11 | 1 | Dado per vite. |
| — | | 1/26053/70 | 1 | Rosetta dentata per dado. |
| — | | 1/03960/80 | 2 | Anello isolante per passaggio cavo fanale biluce. |

(*) Parti comuni al Mod. 1400 A.

(1) Vedere Catalogo parti Apparecchiature Elettriche.

Sgr. 66 N

| Aggiorn. | Fig. | N. d'ordinaz. | Quant. | DENOMINAZIONE |
|----------|------|---------------|--------|---|
| | | | | Sgr. 66 N - Parti del comando avvisatore e lampi luce 985067. |
| | | 1 | 1 | Piastra per comando avvisatore. |
| | | 2 | 2 | Tassello per piastra. |
| | | 3 | 1 | Complessivo piastra porta anelli fissi di contatto per comando avvisatore e lampi luce. |
| | | 4 | 3 | Molla per piastra. |
| | | 5 | 3 | Rosetta piana per molla. |
| | | 6 | 3 | Perno per guida piastra. |
| | | 7 | 3 | Rosetta ammortizzatrice per piastra. |
| | | 8 | 3 | Dado per perno. |
| | | 9 | 3 | Rosetta dentata per dado. |
| | | 10 | 1 | Molla di massa per avvisatore e lampi luce. |
| | | 11 | 1 | Pulsante con sigla per lampi luce. |
| | | 12 | 1 | Anello per pulsante. |
| | | 13 | 4 | Vite fissaggio anello. |
| | | 14 | 4 | Rosetta dentata per vite. |
| | | 15 | 1 | Anello mobile di contatto per pulsante. |
| | | 16 | 1 | Molla per anello mobile. |
| | | 17 | 1 | Piastra di massa e sostegno molla pulsante. |

BULLONERIA NORMALE

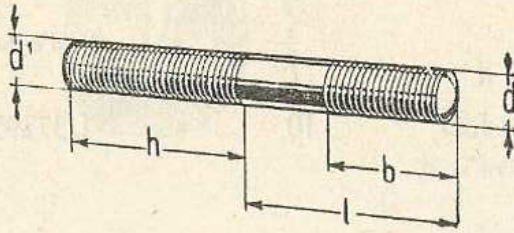

N. d'ordinaz.

| d | d' | l | h | b | |
|--------|--------|-----|-----|-----|------------|
| 6×1 | 6×1 | 12 | 9 | 9 | 1/15000/11 |
| 6×1 | 6×1 | 14 | 9 | 11 | 1/15001/11 |
| 8×1,25 | 8×1,25 | 14 | 20 | 11 | 1/24291/11 |
| 8×1,25 | 8×1,25 | 30 | 20 | 20 | 1/24298/11 |
| 8×1,25 | 8×1,25 | 40 | 20 | 20 | 1/24300/11 |
| 8×1,25 | 8×1,25 | 50 | 20 | 20 | 1/24302/11 |
| 8×1,25 | 8×1,25 | 14 | 12 | 11 | 1/35165/11 |
| 8×1,25 | 8×1,25 | 25 | 12 | 20 | 1/35170/11 |
| 8×1,25 | 8×1,25 | 35 | 12 | 20 | 1/35173/11 |

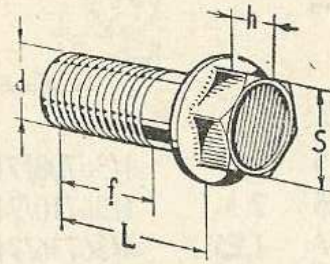

N. d'ordinaz.

| d | L | f | h | s | |
|--------|-----|-----|-----|-----|------------|
| 6×1 | 12 | 12 | 5,3 | 10 | 1/42896/11 |
| 6×1 | 16 | 16 | 5,3 | 10 | 1/42898/11 |
| 6×1 | 20 | 16 | 5,3 | 10 | 1/42900/11 |
| 8×1,25 | 30 | 20 | 6,3 | 12 | 1/42924/11 |

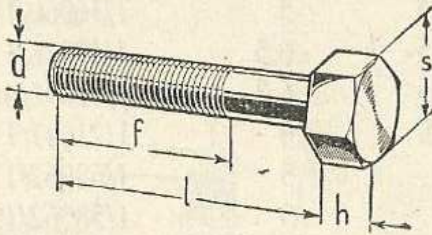

| d | l | f | h | s | |
|---------|-----|-----|-----|-----|----------------|
| 4×0,7 | 10 | 10 | 3,5 | 7 | 1/04445/11 |
| 4×0,7 | 22 | 14 | 3,5 | 7 | 1/04451/11 |
| 6×1 | 14 | 14 | 4,5 | 10 | 1/09021/11 |
| 6×1 | 16 | 16 | 4,5 | 10 | 1/09022/11 |
| 6×1 | 30 | 16 | 4,5 | 10 | 1/09028/11 |
| 10×1,25 | 22 | 22 | 6,5 | 14 | 1/09231/20 |
| 12×1,5 | 105 | 28 | 8 | 17 | 1/09375/20 |
| 5×0,8 | 16 | 12 | 4 | 8 | 1/09778/11 |
| 6×1 | 10 | 10 | 4,5 | 10 | 1/09794/11 |
| 8×1,25 | 14 | 14 | 5,5 | 12 | 1/10999/11 |
| 8×1,25 | 18 | 18 | 5,5 | 12 | 1/11001/11 |
| 8×1,25 | 20 | 20 | 5,5 | 12 | 1/11002/11 |
| 8×1,25 | 22 | 20 | 5,5 | 12 | 1/11003/11 |
| 8×1,25 | 35 | 20 | 5,5 | 12 | 1/11008/11 |
| 8×1,25 | 40 | 20 | 5,5 | 12 | 1/11010/11 |
| 8×1,25 | 45 | 20 | 5,5 | 12 | 1/11012/11 |
| 8×1,25 | 55 | 20 | 5,5 | 12 | 1/11015/20 |
| 8×1,25 | 28 | 25 | 4 | 9 | 1/19449/05 (1) |

(1) A testa quadra.

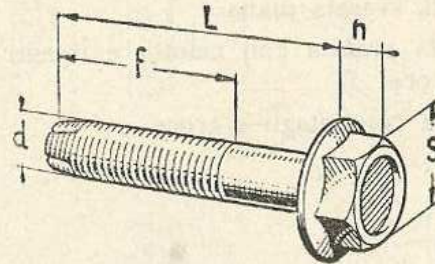

| d | L | f | h | s | |
|--------|------|------|-----|-----|------------|
| 8×1,25 | 18,5 | 18,5 | 6,3 | 12 | 1/51955/11 |
| 8×1,25 | 30,5 | 22,5 | 6,3 | 12 | 1/51960/11 |

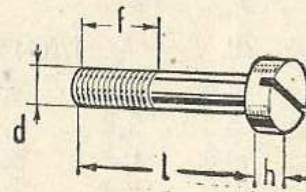

| d | l | h | f | |
|-------|-----|-----|-----|------------|
| 3×0,5 | 6 | 2 | 6 | 1/03732/01 |
| 4×0,7 | 5 | 2,8 | 5 | 1/03740/01 |
| 4×0,7 | 8 | 2,8 | 8 | 1/03747/01 |
| 4×0,7 | 10 | 2,8 | 10 | 1/03748/01 |
| 4×0,7 | 16 | 2,8 | 14 | 1/03751/01 |
| 4×0,7 | 25 | 2,8 | 14 | 1/03754/01 |
| 4×0,7 | 28 | 2,8 | 14 | 1/03755/01 |
| 4×0,7 | 35 | 2,8 | 14 | 1/03757/01 |
| 6×1 | 10 | 4 | 10 | 1/03764/01 |
| 6×1 | 14 | 4 | 14 | 1/03766/01 |
| 5×0,8 | 6 | 3,5 | 6 | 1/03891/01 |
| 5×0,8 | 10 | 3,5 | 10 | 1/03893/01 |

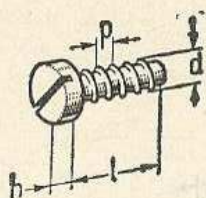

| d | l | h | p | N. d'ordinaz. |
|-----|------|-----|------|----------------|
| 4,8 | 6,5 | 2,5 | 2 | 1/36708/71 |
| 4,8 | 12,5 | 2,5 | 2 | 1/36710/71 |
| 3,5 | 9,5 | 2 | 1,25 | 1/36736/71 (1) |
| 3,6 | 15,9 | 3 | 1,4 | 1/76597/01 (2) |
| 3,6 | 9,5 | 2,4 | 1,4 | 1/76690/01 (3) |
| 4,3 | 9,5 | 2,8 | 1,7 | 1/76700/01 (3) |
| 4,3 | 15,9 | 2,8 | 1,7 | 1/76702/01 (3) |
| 4,9 | 9,5 | 3,3 | 2,18 | 1/76710/01 (3) |
| 4,9 | 12,7 | 3,3 | 2,18 | 1/76711/01 (3) |
| 3,6 | 12,7 | 3 | 1,4 | 1/76788/01 (3) |

- (1) A testa svasata piana.
 (2) A testa svasata con calotta e intagli a a croce.
 (3) A testa con intagli a croce.

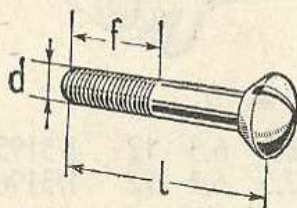

| d | l | f | N. d'ordinaz. |
|-----|-----|-----|---------------|
| 6×1 | 20 | 20 | 1/03438/01 |

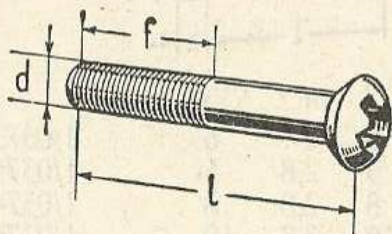

| d | l | f | N. d'ordinaz. |
|--------|-----|-----|----------------|
| 5×0,8 | 10 | 10 | 1/32739/01 (1) |
| 5×0,8 | 16 | 16 | 1/32742/01 (1) |
| 4×0,7 | 10 | 10 | 1/33089/01 |
| 8×1,25 | 35 | 25 | 1/33157/02 |

- (1) A testa cilindrica.

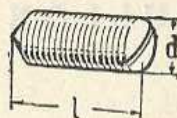

| d | l | N. d'ordinaz. |
|--------|-----|---------------|
| 8×1,25 | 10 | 1/37395/10 |

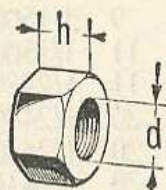

| d | h | N. d'ordinaz. |
|---------|-----|----------------|
| 4×0,7 | 4 | 1/07219/11 |
| 6×1 | 4 | 1/07259/11 |
| 8×1,25 | 5 | 1/07885/11 |
| 8×1,25 | 5 | 1/16960/11 (2) |
| 10×1,25 | 6,5 | 1/17016/11 |
| 10×1,25 | 6,5 | 1/17016/40 (1) |
| 10×1,25 | 8 | 1/21647/11 |
| 6×1 | 5 | 1/58962/11 |
| 6×1 | 5 | 1/58962/15 |
| 6×1 | 5 | 1/58962/21 |

- (1) Di ottone.
 (2) A passo sinistro.

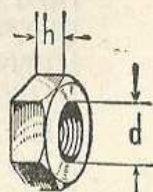

| d | h | N. d'ordinaz. |
|-------|-----|---------------|
| 5×0,8 | 4 | 1/07297/01 |
| 5×0,8 | 3,5 | 1/07888/11 |
| 4×0,7 | 3 | 1/07940/01 |

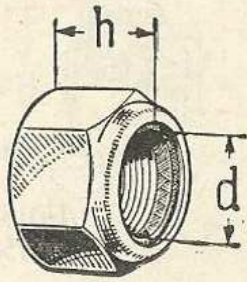

| d | h | N. d'ordinaz. |
|---------|------|---------------|
| 8×1,25 | 10,6 | 1/25743/11 |
| 10×1,25 | 12,3 | 1/25745/11 |
| 10×1,25 | 10 | 1/25756/11 |
| 8×1,25 | 7 | 1/25764/11 |

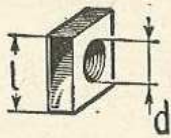

| d | l | N. d'ordinaz. |
|-------|-----|---------------|
| 4×0,7 | 8 | 1/01969/01 |

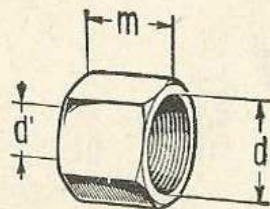

| d | d^1 | m | N. d'ordinaz. |
|------|-------|-----|---------------|
| 12×1 | 8,2 | 13 | 1/01661/40 |

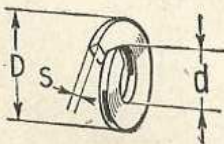

| D | d | s | N. d'ordinaz. |
|------|------|-----|---------------|
| 11,3 | 6,3 | 1,8 | 1/05164/70 |
| 14,3 | 8,3 | 2,2 | 1/05166/70 |
| 17 | 10,4 | 2,5 | 1/05168/70 |
| 20,4 | 12,4 | 3 | 1/05170/70 |
| 6,6 | 4,2 | 0,9 | 1/11953/70 |
| 8,2 | 5,2 | 1,1 | 1/11954/70 |

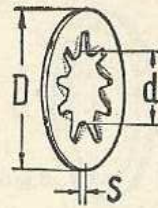

A

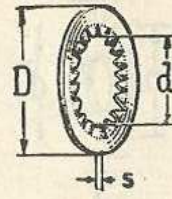

B

| D | d | s | Tipo | N. d'ordinaz. |
|------|------|-----|------|---------------|
| 6,8 | 3,2 | 0,4 | A | 1/26050/70 |
| 5,9 | 3,2 | 0,4 | B | 1/26050/70 |
| 8,5 | 4,2 | 0,5 | A | 1/26051/70 |
| 8,2 | 4,2 | 0,5 | B | 1/26051/70 |
| 9,7 | 5,2 | 0,5 | A | 1/26052/70 |
| 9,2 | 5,2 | 0,5 | B | 1/26052/70 |
| 11,8 | 6,3 | 0,6 | A | 1/26053/70 |
| 11,2 | 6,3 | 0,6 | B | 1/26053/70 |
| 15 | 8,3 | 0,8 | A | 1/26055/70 |
| 14,1 | 8,3 | 0,8 | B | 1/26055/70 |
| 18 | 10,4 | 1 | A | 1/26056/70 |
| 17,1 | 10,4 | 1 | B | 1/26056/70 |
| 21,5 | 12,4 | 1 | A | 1/26057/70 |
| 21 | 12,4 | 1 | B | 1/26057/70 |

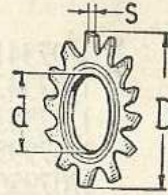

A

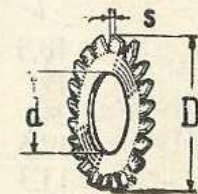

B

| D | d | s | Tipo | N. d'ordinaz. |
|------|-----|-----|------|---------------|
| 9,7 | 5,2 | 0,5 | A | 1/06153/70 |
| 9,1 | 5,2 | 0,6 | B | 1/06153/70 |
| 11,8 | 6,3 | 0,6 | A | 1/06154/70 |
| 11,2 | 6,3 | 0,7 | B | 1/06154/70 |

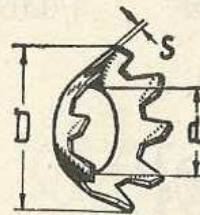

| D | d | s | N. d'ordinaz. |
|------|-----|-----|---------------|
| 15,4 | 8,4 | 0,7 | 1/26069/70 |

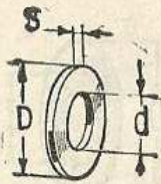

| D | d | s | N. d'ordinaz. |
|------|------|-----|---------------|
| 9 | 43,3 | 0,8 | 1/05192/01 |
| 10 | 5,3 | 1 | 1/05193/01 |
| 12 | 6,4 | 1,5 | 1/05194/01 |
| 17 | 8,4 | 2 | 1/05196/01 |
| 17 | 8,4 | 2 | 1/05196/50 |
| 12 | 6,3 | 1,5 | 1/07301/01 |
| 20 | 10,4 | 25 | 1/07305/01 |
| 22 | 5,3 | 2 | 1/26241/01 |
| 20 | 8,4 | 1 | 1/26252/01 |
| 11 | 6,4 | 1 | 1/26397/01 |
| 12,5 | 4,3 | 1 | 1/26428/01 |
| 18 | 6,4 | 1,5 | 1/26437/01 |
| 15 | 6,4 | 1 | 1/26444/01 |
| 20 | 8,3 | 2 | 1/26467/01 |

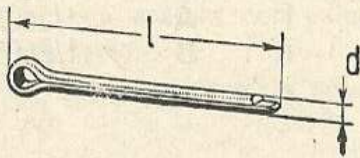

| d | l | N. d'ordinaz. |
|-----|------|---------------|
| 1,3 | 18,3 | 1/07341/01 |
| 1,8 | 19 | 1/07342/01 |
| 1,8 | 24 | 1/07343/01 |
| 0,9 | 12,5 | 1/07995/01 |
| 1,3 | 13,3 | 1/07950/01 |
| 2,7 | 25 | 1/07964/01 |

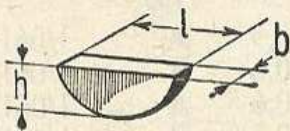

| l | b | h | N. d'ordinaz. |
|-------|---|-----|---------------|
| 12,65 | 3 | 5 | 1/02057/10 |
| 15,72 | 4 | 6,5 | 1/02058/10 |

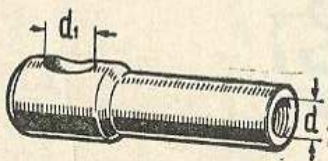

| d | d ¹ | N. d'ordinaz. |
|-------|----------------|---------------|
| 5×0,8 | 8 | 1/01243/11 |

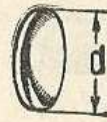

| d | N. d'ordinaz. |
|----|---------------|
| 14 | 1/01585/00 |
| 16 | 1/01586/00 |

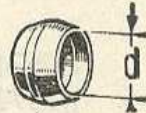

| d | N. d'ordinaz. |
|---|---------------|
| 8 | 1/01654/40 |

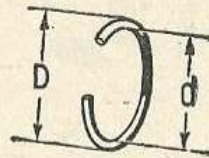

| D | d | N. d'ordinaz. |
|----|-----|---------------|
| 7 | 5,4 | 1/34002/70 |
| 13 | 11 | 1/34006/70 |

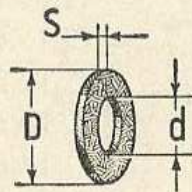

| D | d | s | N. d'ordinaz. |
|----|------|-----|----------------|
| 18 | 12,2 | 1,5 | 1/02873/85 (1) |
| 16 | 10,2 | 1 | 1/02964/85 (1) |
| 16 | 6,4 | 1 | 1/07358/80 (2) |

- (1) Di fibra rossa.
- (2) Di tela bachelizzata.

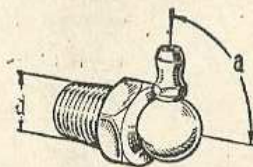

| d | a | N. d'ordinaz. |
|------------------|-----|----------------|
| 10×1 | 0° | 1/33274/40 (1) |
| 1/4"-28 spire 1" | 90° | 1/34067/11 |
| 1/4"-28 spire 1" | 0° | 1/34069/11 |

- (1) Con coperchio a vite.

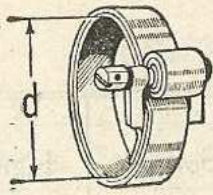

d
70

N. d'ordinaz.

1/02916/90

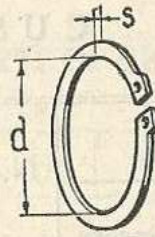

d
12,9

s
1

N. d'ordinaz.

1/10662/75

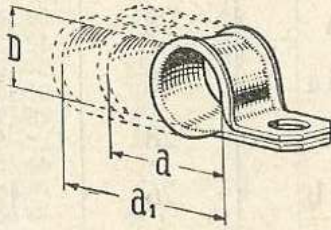

D
8
20

a
—
—

a₁
—
—

1/04183/05
1/04189/05

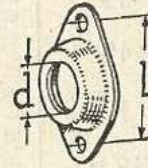

d
20

l
42

1/41398/07

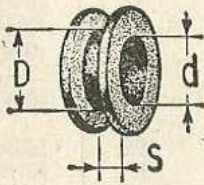

D
8
14
16

d
5
8
10

s
1,5
1,5
1,5

1/03960/80
1/03961/80
1/03962/80

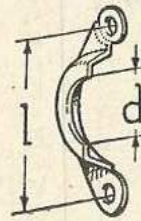

d
20
30

l
42
52

1/41400/07
1/41402/07

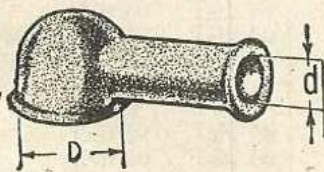

d
7
7

D
10
15

1/04053/80
1/04054/80

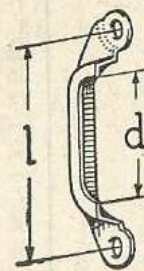

d
36

l
58

1/41405/07

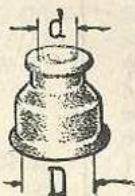

d
4,5

D
14

1/04051/80

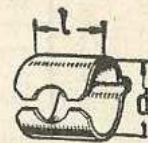

d
10

l
15

1/01247/71

CUSCINETTI

| Dimensioni in mm. | | | N. d'ordinaz. FIAT | N. d'ordinaz. RIV | Sottogr. N. | Figura N. |
|---------------------|---------------------|----------|-----------------------|----------------------|----------------|--------------|
| Diametro interno | Diametro esterno | Spessore | | | | |
| 15 | 42 | 13 | 2/055669/0 | 3 B | 58 | 32 |
| 25 | 52 | 15 | 2/071558/0 | 2 A | 28 | 15 |
| 15 | 25 | 18 | 314563 | 4593 a | 28 | 13 |
| 17 | 62 | 17 | 545372 | 9876 | 28 | 9 |
| 30,2 | 64,6/68 | 18,9 | 816341 | 9535 b | 26 | 17 |
| 28 | 75/80,4 | 19 | 854939 | 10251 | 28 | 14 |
| 30 | 75/80,4 | 21,5 | 857695 | 10325 | 28 | 2 |
| 30 | 62 | 24 | 983681 | 3 DAAVX | 28 | 8 |

INDICE NUMERICO DELLE PARTI DI RICAMBIO

| N. d'ordinaz. | Sottogr. | Fig. | N. d'ordinaz. | Sottogr. | Fig. | N. d'ordinaz. | Sottogr. | Fig. |
|---------------|----------|---------|---------------|----------|------|---------------|----------|------|
| 1/01243/11 | 15 A | 17 | 1/05194/01 | 30 A | 31 | 1/09021/11 | 58 | 44 |
| 1/01247/71 | 15 A | 18 | » | 51 N | 11 | » | 62 | — |
| » | 15 A | 35 | » | 58 | 19 | 1/09022/11 | 15 A | 29 |
| 1/01585/00 | 1 | 4 | 1/05196/01 | 15 A | 13 | » | 19 | 70 |
| 1/01586/00 | 1 | 4 | » | 17 A | 5 | » | 56 | 2 |
| 1/01654/40 | 7 | 18 | » | 17 A | 14 | 1/09028/11 | 30 A | 48 |
| 1/01661/40 | 7 | 19 | » | 17 A | 18 | » | 30 A | 141 |
| 1/01969/01 | 56 | 42 | » | 30 A | 34 | » | 58 | 16 |
| 1/02057/10 | 58 | 28 | » | 30 A | 71 | 1/09231/20 | 40 | 4 |
| 1/02058/10 | 30 A | 47 | » | 55 | — | 1/09375/20 | 40 | 14 |
| 1/02873/85 | 7 | 23 | 1/05196/50 | 28 | 39 | 1/09778/11 | 12 A | 4 |
| » | 8 | 12 | » | 57 | — | 1/09794/11 | 8 | 16 |
| 1/02916/90 | 7 | 6 | 1/06153/70 | 56 | 19 | » | 30 A | 119 |
| 1/02964/85 | 7 | 24 | » | 58 | 15 | » | 62 | — |
| 1/03438/01 | 62 | — | » | 59 | 3 | 1/10489/90 | 60 | — |
| 1/03732/01 | 56 | 24 | 1/06154/70 | 58 | 21 | 1/10662/75 | 28 | 35 |
| 1/03740/01 | 56 | 22 | 1/07219/11 | 59 | 6 | 1/10999/11 | 30 A | 122 |
| 1/03747/01 | 56 | 13 | 1/07259/11 | 58 | 20 | 1/11001/11 | 30 A | 28 |
| » | 56 | 47 | 1/07297/01 | 15 A | 16 | 1/11002/11 | 18 A | 7 |
| » | 56 | 51 | » | 15 A | 33 | » | 52 | — |
| 1/03748/01 | 66 N | 13 | » | 52 | — | » | 55 | — |
| 1/03751/01 | 56 | 41 | » | 55 | — | 1/11003/11 | 57 | — |
| 1/03754/01 | 57 | — | » | 58 | 14 | 1/11008/11 | 18 A | 21 |
| 1/03755/01 | 62 | — | » | 58 | 41 | 1/11010/11 | 55 | — |
| 1/03757/01 | 56 | 15 | » | 59 | 2 | 1/11012/11 | 55 | — |
| » | 60 | — | » | 62 | — | 1/11015/20 | 28 | 38 |
| 1/03764/01 | 52 | — | 1/07297/11 | 51 P | 15 | 1/11953/70 | 56 | 8 |
| » | 62 | — | » | 60 | — | » | 56 | 14 |
| 1/03766/01 | 29 | 29 | 1/07301/01 | 30 A | 77 | » | 56 | 16 |
| 1/03891/01 | 58 | 4 | 1/07305/01 | 58 | 30 | » | 58 | 38 |
| 1/03893/01 | 51 P | 14 | 1/07341/01 | 15 A | 21 | » | 59 | 7 |
| » | NB 57 | Tab. Nr | 1/07342/01 | 15 A | 14 | 1/11954/70 | 56 | 73 |
| 1/03960/80 | NB 60 | Tab. Nr | » | 30 A | 32 | » | 58 | 42 |
| » | 62 | — | » | 30 A | 35 | 1/15000/11 | 29 | 25 |
| 1/03961/80 | NB 60 | Tab. Nr | » | 30 A | 60 | » | 22 | 54 |
| 1/03962/80 | NB 60 | Tab. Nr | 1/07343/01 | 56 | 58 | » | 22 | 61 |
| 1/04051/80 | 52 | — | 1/07358/80 | 58 | 18 | 1/15001/11 | 29 | 13 |
| 1/04053/80 | 52 | — | 1/07885/11 | 30 A | 68 | 1/16960/11 | 30 A | 66 |
| » | NB 57 | Tab. Nr | » | 45 | 1 A | 1/17016/11 | 8 | 5 |
| » | NB 60 | Tab. Nr | » | 45 | 1 B | » | 12 A | 16 |
| 1/04054/80 | NB 57 | Tab. Nr | » | 56 | 20 | » | 18 A | 9 |
| 1/04173/80 | 58 | 11 | 1/07888/11 | 56 | 18 | » | 18 A | 22 |
| 1/04183/05 | 29 | 21 | » | 56 | 72 | » | 30 A | 124 |
| » | 29 | 31 | 1/07940/01 | 57 | — | » | 40 | 28 |
| » | NB 57 | Tab. Nr | » | 58 | 37 | » | 51 N | 12 |
| » | NB 60 | Tab. Nr | » | 62 | — | » | 55 | — |
| 1/04189/05 | 60 | — | » | 66 N | 8 | » | 57 | — |
| 1/04375/80 | 58 | 17 | 1/07945/01 | 56 | 38 | 1/17016/40 | 17 A | 4 |
| 1/04388/40 | 52 | — | 1/07950/01 | 15 A | 26 | » | 17 A | 10 |
| 1/04445/11 | 56 | 7 | 1/07964/01 | 30 A | 54 | » | 17 A | 13 |
| » | 62 | — | » | 30 A | 72 | » | 17 A | 17 |
| 1/04451/11 | 58 | 36 | 1/08562/90 | 60 | — | » | 55 | — |
| 1/05164/70 | 56 | 3 | » | 62 | — | » | 60 | — |
| » | 58 | 45 | 1/08569/90 | 60 | — | 1/19449/05 | 55 | — |
| 1/05166/70 | 60 | — | » | 62 | — | » | 57 | — |
| 1/05168/70 | 58 | 48 | 1/08580/90 | 52 | 39 | 1/21647/11 | 40 | 25 |
| 1/05170/70 | 40 | 15 | » | 60 | — | » | 58 | 47 |
| 1/05192/01 | 57 | — | 1/08583/90 | 62 | — | 1/24291/10 | 40 | 27 |
| » | 60 | — | 1/08595/90 | 60 | — | 1/24298/11 | 17 A | 9 |
| » | 66 N | 5 | 1/08621/90 | 60 | — | 1/24300/11 | 17 A | 16 |
| 1/05193/01 | 15 A | 25 | 1/08630/90 | 60 | — | » | 27 | 18 |
| » | 52 | — | 1/09021/11 | 30 A | 113 | 1/24302/11 | 17 A | 12 |
| » | 56 | 37 | » | 30 A | 127 | 1/25743/11 | 7 | 14 |
| » | 62 | — | » | 30 A | 132 | 1/25745/11 | 30 A | 138 |

| N. d'ordinaz. | Sottogr. | Fig. | N. d'ordinaz. | Sottogr. | Fig. | N. d'ordinaz. | Sottogr. | Fig. |
|---------------|----------|---------|---------------|----------|---------|---------------|----------|---------|
| 1/25745/11 | 57 | — | 1/26241/01 | 60 | — | 1/76597/01 | 60 | — |
| 1/25756/11 | 58 | 29 | 1/26252/01 | 30 A | 53 | 1/76690/01 | 60 | — |
| 1/26050/70 | 56 | 25 | " | 30 A | 70 | 1/76700/01 | NB 60 | Tab. Nr |
| 1/26051/70 | 56 | 23 | 1/26397/01 | 56 | 4 | 1/76702/01 | 62 | — |
| " | 56 | 48 | 1/26428/01 | 60 | — | 1/76710/01 | 29 | 32 |
| " | 56 | 52 | " | 62 | — | 1/76711/01 | 15 A | 9 |
| " | 57 | — | 1/26437/01 | 52 | — | " | 51 N | 6 |
| " | 62 | — | " | 62 | — | " | 60 | — |
| " | 66 N | 9 | 1/26444/01 | 22 | 57 | " | NB 60 | Tab. Nr |
| " | 66 N | 14 | " | 22 | 58 | 1/76788/01 | 60 | — |
| 1/26052/70 | 12 A | 5 | 1/26444/01 | 62 | — | | | |
| " | 15 A | 10 | 1/26467/01 | 7 | 15 | | | |
| " | 29 | 20 | " | 18 A | 8 | 2/006347/0 | 30 A | 88 |
| " | 29 | 23 | " | 30 A | 123 | 2/055669/0 | 58 | 32 |
| " | 51 N | 7 | 1/32739/01 | 51 N | 8 | 2/071558/0 | 28 | 15 |
| " | 51 N | 10 | 1/32742/01 | 51 N | 9 | | | |
| " | 51 P | 16 | 1/33089/01 | 60 | — | | | |
| " | 52 | — | 1/33157/02 | 30 A | 12 | 2/203993/1 | 12 A | 17 |
| " | 55 | — | 1/33274/40 | 41 | 54 | 2/336434/1 | 17 A | 11 |
| " | NB 57 | Tab. Nr | 1/34002/70 | 29 | 8 | | | |
| " | 58 | 5 | 1/34006/70 | 30 A | 22 | | | |
| " | 60 | — | 1/34067/11 | 42 | 26 M | 011000 | 52 | 2 |
| " | NB 60 | Tab. Nr | 1/34069/11 | 42 | 26 A | 053135 | 56 | 40 |
| " | 62 | — | 1/35165/10 | 55 | — | 053153 | 56 | 44 |
| 1/26053/70 | 7 | 12 | " | 57 | — | 056497 | 15 A | 4 |
| " | 8 | 18 | 1/35170/10 | 8 | 4 | 065894 | 56 | 86 |
| " | 12 A | 22 | 1/35170/11 | 17 A | 3 | 087230 | 15 A | 6 |
| " | 15 A | 30 | " | 18 A | 3 | 087572 | 52 | 13 |
| " | 19 | 71 | 1/35173/11 | 12 A | 10 | 093124 | 55 | 5 |
| " | 22 | 56 | " | 12 A | 15 | 093757 | 7 | 22 |
| " | 22 | 63 | 1/36708/70 | 55 | — | " | 8 | 10 |
| " | 29 | 15 | 1/36710/71 | 29 | 19 | 91145 | 30 A | 45 |
| " | 29 | 27 | " | 29 | 22 | " | 30 A | 85 |
| " | 29 | 30 | 1/36736/71 | 60 | — | 204113 | 56 | 17 |
| " | 29 | 33 | 1/37395/10 | 58 | 23 | 314563 | 28 | 13 |
| " | 30 A | 39 | 1/41398/07 | 15 A | 8 | 341214 | 60 | 34 |
| " | 30 A | 49 | 1/41400/07 | 29 | 18 | 349844 | 57 | 22 |
| " | 30 A | 115 | " | 51 N | 5 | 372587 | 51 P | 19 |
| " | 30 A | 120 | " | NB 60 | Tab. Nr | 545336 | 28 | 40 |
| " | 30 A | 129 | 1/41405/07 | 55 | — | 545338 | 27 | 31 |
| " | 30 A | 134 | " | NB 60 | Tab. Nr | 545359 | 30 A | 83 |
| " | 40 | 8 | 1/41464/90 | 60 | — | 545372 | 28 | 9 |
| " | 51 P | 13 | 1/42896/11 | 51 P | 12 | 545506 | 30 A | 74 |
| " | 52 | — | 1/42898/11 | 62 | — | 545507 | 30 A | 79 |
| " | 57 | 14 | 1/42900/11 | 30 A | 37 | 546129 | 28 | 23 |
| " | NB 57 | Tab. Nr | " | 30 A | 135 | 546509 | 30 A | 81 |
| " | 59 | 10 | 1/42924/11 | 18 A | 14 | 605801 | 57 | 26 |
| " | 62 | — | " | 62 | — | 630953 | 60 | 21 |
| 1/26055/70 | 8 | 6 | 1/51955/11 | 18 A | 24 | 637403 | 56 | 59 |
| " | 12 A | 12 | " | 30 A | 62 | 637404 | 56 | 60 |
| " | 12 A | 18 | " | 57 | — | 637405 | 56 | 61 |
| " | 18 A | 5 | 1/51960/11 | 18 A | 16 | 637410 | 56 | 53 |
| " | 18 A | 10 | 1/58962/11 | 7 | 11 | " | 56 | 49 |
| " | 18 A | 15 | " | 8 | 17 | 637412 | 56 | 46 |
| " | 18 A | 17 | " | 12 A | 21 | " | 56 | 50 |
| " | 18 A | 23 | " | 22 | 55 | 651993 | 56 | 63 |
| " | 18 A | 25 | " | 22 | 62 | 651994 | 56 | 43 |
| " | 26 | 15 | " | 29 | 14 | 651997 | 56 | 45 |
| " | 30 A | 63 | " | 29 | 26 | 651999 | 56 | 55 |
| " | 30 A | 125 | " | 30 A | 38 | 652001 | 56 | 57 |
| " | 40 | 19 | " | 30 A | 114 | 652002 | 56 | 56 |
| " | 40 | 29 | " | 30 A | 128 | 652004 | 56 | 65 |
| " | 52 | — | " | 30 A | 133 | 652007 | 56 | 31 |
| " | 55 | — | " | 52 | — | 652009 | 56 | 67 |
| " | 57 | — | " | 57 | 13 | 652011 | 56 | 68 |
| " | 62 | — | " | NB 57 | Tab. Nr | 652013 | 56 | 66 |
| 1/26056/70 | 40 | 26 | " | 62 | — | 652017 | 56 | 74 |
| " | 51 P | 17 | 1/58962/15 | 55 | — | 652018 | 56 | 85 |
| 1/26057/70 | 15 A | 5 | " | 57 | — | 652019 | 56 | 78 |
| 1/26069/70 | 30 A | 13 | 1/58962/21 | 40 | 7 | 652020 | 56 | 64 |

| N. d'ordinaz. | Sottogr. | Fig. | N. d'ordinaz. | Sottogr. | Fig. | N. d'ordinaz. | Sottogr. | Fig. |
|---------------|----------|------|---------------|----------|------|---------------|----------|------|
| 652025 | 56 | 30 | 816010 | 29 | 17 | 838097 | 62 | 9 |
| 652027 | 56 | 6 | " | 51 N | 4 | 838099 | 62 | 46 |
| 652031 | 56 | 21 | 816159 | 15 A | 31 | " | 62 | 47 |
| 652035 | 56 | 9 | " | 30 A | 15 | 838439 | 30 A | 41 |
| 652045 | 56 | 10 | 816341 | 26 | 17 | 838466 | 62 | 4 |
| 652046 | 56 | 28 | 816446 | 66 N | 4 | 838922 | 62 | 12 |
| 652050 | 56 | 29 | 816448 | 66 N | 1 | 838924 | 62 | 48 |
| 655783 | 56 | 79 | 816450 | 66 N | 15 | 839125 | 56 | 71 |
| 655784 | 56 | 80 | 817112 | 30 A | 55 | 839126 | 56 | 39 |
| 655785 | 56 | 81 | 817116 | 30 A | 59 | 839169 | 56 | 26 |
| 655786 | 56 | 82 | 817117 | 30 A | 61 | 839170 | 56 | 27 |
| 655787 | 56 | 83 | 817118 | 30 A | 52 | 839434 | 57 | 4 |
| 657256 | 7 | 21 | 817119 | 30 A | 64 | 839435 | 57 | 2 |
| 713159 | 30 A | 89 | 817264 | 30 A | 65 | 839436 | 57 | 5 |
| 718174 | 62 | 36 | 817265 | 30 A | 67 | 841005 | 66 N | 16 |
| 722504 | 29 | 16 | 817266 | 30 A | 69 | 841539 | 66 N | 7 |
| 725662 | 57 | 24 | 817428 | 29 | 28 | 841604 | 30 A | 1 |
| 726176 | 30 A | 6 | 817439 | 56 | 62 | 841605 | 30 A | 3 |
| 726177 | 30 A | 6 | 817445 | 30 A | 144 | 841606 | 30 A | 14 |
| 726178 | 30 A | 5 | 817447 | 30 A | 145 | 841607 | 30 A | 9 |
| 727056 | 30 A | 7 | 817448 | 30 A | 146 | 841668 | 8 | 11 |
| 745023 | 60 | 20 | 817514 | 30 A | 116 | 841836 | 8 | 7 |
| 800861 | 56 | 34 | 817696 | 40 | 20 | 842175 | 26 | 14 |
| 800863 | 56 | 1 | 817699 | 40 | 22 | 842293 | 60 | 25 |
| 801574 | 30 A | 86 | 817702 | 40 | 24 | 842380 | 40 | 18 |
| 810664 | 28 | 24 | 817744 | 28 | 31 | 842875 | 28 | 34 |
| 810667 | 28 | 25 | 818070 | 30 A | 75 | 842911 | 60 | 8 |
| 810668 | 28 | 22 | " | 30 A | 80 | 843156 | 40 | 9 |
| 810685 | 28 | 30 | 818138 | 30 A | 76 | 843406 | 40 | 6 |
| 810811 | 52 | 8 | 819354 | 19 | 5 | 843777 | 6 | 1 A |
| 810812 | 52 | 9 | 830053 | 26 | 8 | 844321 | 60 | 11 |
| 810813 | 52 | 10 | 830054 | 26 | 10 | 844379 | 22 | 60 |
| 810814 | 52 | 11 | 830058 | 26 | 12 | 844738 | 55 | 8 |
| 810874 | 8 | 3 | 830059 | 26 | 9 | 845176 | 60 | 30 |
| 811134 | 29 | 12 | 830060 | 26 | 13 | 845179 | 62 | 34 |
| 811332 | 56 | 32 | 830061 | 26 | 11 | 845186 | 62 | 39 |
| 811333 | 56 | 33 | 830083 | 45 | 2 | 845189 | 62 | 13 |
| 811335 | 56 | 36 | 830256 | 66 N | 2 | 845229 | 58 | 34 |
| 811337 | 56 | 11 | 830561 | 18 A | 4 | 845253 | 17 A | 7 |
| 811338 | 56 | 12 | 832574 | 30 A | 50 | 845561 | 40 | 3 |
| 811666 | 15 A | 12 | " | 30 A | 56 | 845564 | 40 | 5 |
| 811731 | 15 A | 3 | 832575 | 30 A | 51 | 845654 | 40 | 21 |
| 811903 | 52 | 6 | " | 30 A | 57 | 845655 | 40 | 23 |
| 812100 | 56 | 77 | 832623 | 26 | 16 | 845996 | 56 | 75 |
| 812688 | 28 | 33 | 832681 | 39 | 1 | 848077 | 28 | 3 |
| 812827 | 56 | 76 | 833112 | 58 | 46 | 849496 | 7 | 4 |
| 813149 | 30 A | 84 | 833239 | 18 A | 11 | 849602 | 8 | 14 |
| 813379 | 1 | 24 | 833348 | 18 A | 12 | " | 30 A | 131 |
| 813766 | 30 A | 29 | 834599 | 30 A | 78 | 849603 | 8 | 13 |
| 814047 | 26 | 18 | 834694 | 52 | 33 | " | 30 A | 130 |
| 814304 | 42 | 22 A | 834695 | 52 | 34 | 849623 | 1 | 24 |
| 814305 | 42 | 23 A | 834696 | 52 | 31 | 849729 | 52 | 42 |
| 814391 | 29 | 1 | 834697 | 52 | 32 | 849919 | 28 | 32 |
| 814392 | 29 | 6 | 834748 | 52 | 40 | 849986 | 26 | 1 |
| 814404 | 28 | 36 | 835088 | 57 | 3 | 849987 | 26 | 4 |
| 814411 | 28 | 20 | 835391 | 27 | 17 | 849988 | 26 | 6 |
| " | 28 | 29 | 835444 | 28 | 5 | 849989 | 26 | 5 |
| 814413 | 28 | 41 | 835522 | 60 | 15 | 849991 | 26 | 2 |
| 814436 | 30 A | 73 | 835598 | 57 | 10 | 850460 | 18 A | 2 |
| 814635 | 48 | 5 | 835599 | 57 | 12 | 851240 | 60 | 29 |
| 814790 | 15 A | 23 | 835600 | 57 | 11 | 851733 | 57 | 15 |
| 814793 | 15 A | 24 | 835739 | 30 A | 82 | 852952 | 25 | 1 |
| 814838 | 15 A | 36 | 835747 | 30 A | 87 | 853275 | 40 | 16 |
| 814868 | 45 | 3 | 836613 | 17 A | 15 | 854066 | 27 | 13 |
| 814959 | 51 P | 20 | 836743 | 40 | 13 | 854132 | 28 | 4 |
| 814972 | 55 | 9 | 836769 | 58 | 49 | 854888 | 17 A | 6 |
| 814991 | 60 | 19 | 837002 | 60 | 16 | 854939 | 28 | 14 |
| 815565 | 62 | 6 | 837087 | 56 | 84 | 856697 | 57 | 19 |
| 815901 | 18 A | 13 | 837993 | 60 | 13 | 856703 | 57 | 18 |
| " | 18 A | 20 | 838096 | 62 | 8 | 856706 | 57 | 16 |

| N. d'ordinaz. | Sottogr. | Fig. | N. d'ordinaz. | Sottogr. | Fig. | N. d'ordinaz. | Sottogr. | Fig. |
|---------------|----------|------|---------------|----------|------|---------------|----------|------|
| 856772 | 55 | 6 | 878442 | 40 | 10 | 890346 | 12 A | 8 |
| 857656 | 28 | 12 | 878864 | 12 A | 19 | 890671 | 19 | 69 |
| 857657 | 28 | 18 | 878866 | 12 A | 24 | 890980 | 30 A | 126 |
| 857658 | 28 | 27 | 879421 | 60 | 35 | 890981 | 30 A | 121 |
| 857660 | 28 | 26 | 879805 | 60 | 31 | 890991 | 39 | 1 |
| 857691 | 27 | 21 B | 879830 | 52 | 14 | 891729 | 62 | 33 |
| 857692 | 28 | 1 | 881946 | 43 | 4 M | 894062 | 58 | 22 |
| 857694 | 28 | 21 | 882153 | 40 | 12 | 894303 | 30 A | 139 |
| 857695 | 28 | 2 | 882203 | 51 P | — | 894577 | 58 | 9 |
| 858011 | 57 | 17 | 882204 | 51 P | 1 | 894578 | 58 | 13 |
| 858038 | 48 | 9 | 882205 | 51 P | 2 | 894579 | 58 | 12 |
| 858181 | 26 | 7 | 882206 | 51 P | 3 | 894752 | 40 | 17 |
| 859367 | 29 | 24 | 882207 | 51 P | 4 | 894906 | 12 A | 11 |
| 859818 | 52 | 36 | 882208 | 51 P | 5 | 895815 | 52 | 3 |
| " | 52 | 38 | 882209 | 51 P | 6 | 896651 | 15 A | 22 |
| 860061 | 58 | 33 | 882210 | 51 P | 7 | 896893 | 1 | 32 |
| 860062 | 58 | 35 | 882211 | 51 P | 8 | 897698 | 45 | 1 A |
| 860086 | 29 | 7 | " | 51 P | 9 | 897699 | 45 | 1 A |
| 860689 | 28 | 37 | 882212 | 51 P | 10 | " | 45 | 1 B |
| 860721 | 30 A | 43 | 882521 | 62 | 41 | 897700 | 45 | 1 A |
| 860723 | 30 A | 44 | 882832 | 60 | 7 | " | 45 | 1 B |
| 861798 | 30 A | 42 | 882961 | 19 | 5 | 897701 | 45 | 1 A |
| 863299 | 28 | 17 | 883267 | 12 A | 23 | " | 45 | 1 B |
| 863528 | 62 | 29 | 883323 | 56 | 54 | 897702 | 45 | 1 A |
| 864997 | 28 | 16 | 883355 | 51 P | 11 | " | 45 | 1 B |
| 868132 | 58 | 25 | 883357 | 51 P | 18 | 897703 | 45 | 1 A |
| 868136 | 58 | 24 | 883429 | 62 | 16 | " | 45 | 1 B |
| 868140 | 58 | 1 | 883444 | 57 | 20 | 897859 | 57 | 6 |
| 868142 | 58 | 3 | 883455 | 62 | 40 | 899165 | 57 | 29 |
| 868143 | 58 | 6 | 884519 | 52 | 43 | 908145 | 45 | 1 A |
| 868146 | 58 | 7 | 884520 | 52 | 43 | 908816 | 29 | 16 |
| 868148 | 58 | 10 | 884608 | 62 | 23 | 909749 | 1 | — |
| 868150 | 58 | 2 | 884635 | 30 A | 18 | 909926 | 60 | 3 |
| 868151 | 58 | 31 | 884639 | 30 A | 25 | 965506 | 57 | 21 |
| 868152 | 58 | 27 | 884640 | 41 | 53 | 965561 | 52 | 4 |
| 868153 | 58 | 40 | 884641 | 30 A | 36 | 965646 | 28 | 11 |
| 868154 | 58 | 8 | 884643 | 30 A | 21 | 965647 | 28 | 10 |
| 868156 | 58 | 26 | 884645 | 30 A | 33 | 966572 | 59 | 4 |
| 868784 | 56 | 70 | 884646 | 30 A | 26 | 966641 | 58 | 43 |
| 869097 | 56 | 5 | 884647 | 30 A | 24 | 966934 | 57 | 15 |
| 869280 | 18 A | 19 | 884648 | 30 A | 23 | 968392 | 57 | 17 |
| 871365 | 48 | 4 | 885101 | 15 A | 19 | 968828 | 4 | 6 A |
| 871557 | 15 A | 7 | 885104 | 15 A | 20 | 969354 | 52 | 12 |
| 872191 | 62 | 27 | 885268 | 62 | 38 | 969355 | 52 | 35 |
| 872831 | 62 | 28 | 885590 | 62 | 35 | 969569 | 7 | 10 |
| 873694 | 48 | 2 | 885614 | 60 | 27 | 969585 | 27 | 1 |
| 873696 | 48 | 1 | 885686 | 57 | 27 | 970255 | 60 | 10 |
| 873704 | 60 | 1 | 886018 | 30 A | 10 | 970774 | 62 | 18 |
| " | 60 | 5 | 886022 | 15 A | 11 | 970834 | 7 | 3 |
| " | 62 | 2 | 886027 | 15 A | 15 | 972766 | 30 A | 40 |
| 873715 | 48 | 3 | 886804 | 30 A | 20 | 972769 | 30 A | 8 |
| 873852 | 62 | 30 | 886812 | 30 A | 19 | 972772 | 30 A | 17 |
| 873988 | 30 A | 58 | 887197 | 62 | 24 | 972773 | 30 A | 46 |
| 874488 | 60 | 2 | 887336 | 52 | 30 | 972774 | 30 A | 27 |
| " | 60 | 6 | 887375 | 30 A | 30 | 973083 | 30 A | 16 |
| " | 62 | 3 | 887706 | 30 A | 140 | 973280 | 60 | 14 |
| 874587 | 57 | 22 M | 887725 | 8 | 15 | 973281 | 60 | 14 |
| 874603 | 62 | 17 | 887912 | 59 | 5 | 973910 | 26 | 3 |
| 875828 | 52 | 41 | 887914 | 59 | 8 | 974774 | 57 | 1 |
| 875830 | 52 | 45 | 887915 | 59 | 9 | 974948 | 19 | 68 |
| 875832 | 52 | 41 | 887955 | 60 | 24 | 974949 | 19 | 60 B |
| 876900 | 55 | 7 | 887987 | 57 | 23 | 975410 | 22 | 39 |
| 877710 | 12 A | 3 | 888019 | 29 | 4 | 975443 | 1 | 57 M |
| 877846 | 60 | 28 | 888245 | 30 A | 19 | 975444 | 1 | 56 A |
| 878110 | 60 | 12 | 888312 | 52 | 7 | 975830 | 55 | 8 |
| 878170 | 66 N | 3 | 888366 | 52 | 37 | 976072 | 41 | 5 B |
| 878171 | 66 N | 6 | 888737 | 60 | 17 | 976704 | 6 | 1 A |
| 878172 | 66 N | 17 | 888782 | 58 | 39 | 976715 | 7 | 5 |
| 878173 | 66 N | 10 | 888946 | 59 | 1 | 976732 | 7 | 16 |
| 878441 | 40 | 11 | 890344 | 12 A | 9 | 976734 | 7 | 7 |

| N. d'ordinaz. | Sottogr. | Fig. | N. d'ordinaz. | Sottogr. | Fig. | N. d'ordinaz. | Sottogr. | Fig. |
|---------------|----------|-------|---------------|----------|------|---------------|----------|------|
| 977072 | 42 | 40 A | 985370 | 62 | 43 | 990080 | 15 A | 32 |
| 977073 | 42 | 41 A | 985371 | 62 | 42 | 990081 | 15 A | 34 |
| 977849 | 62 | 15 | 985372 | 62 | 44 | 990084 | 15 A | 28 |
| 978465 | 62 | 14 | 985468 | 60 | 33 | 990098 | 60 | 23 |
| 978823 | 43 | 5 | 985493 | 29 | 5 | 990099 | 62 | 38 |
| 979322 | 56 | 35 | 985494 | 29 | 2 | 990254 | 1 | 9 |
| 980501 | 28 | 19 | 985495 | 29 | 3 | 990653 | 1 | 2 B |
| " | 28 | 28 | 985794 | 17 A | 8 | 990670 | 62 | 21 |
| 981014 | 60 | 18 | 985997 | 19 | 45 | 991135 | 45 | 1 B |
| 981644 | 57 | 7 | 986015 | 7 | 17 | 991137 | 45 | 3 A |
| 981645 | 57 | 9 | 986016 | 7 | 20 | 991138 | 45 | 2 A |
| 981647 | 57 | 8 | 986044 | 52 | 1 | 991333 | 40 | 1 |
| 981690 | 55 | 4 | 986248 | 62 | 1 | 991335 | 40 | 2 |
| 982180 | 62 | 17 | 986249 | 62 | 1 | 991346 | 62 | 22 |
| 982437 | 29 | 16 | 986250 | 62 | 1 | 991486 | 62 | 25 |
| 982736 | 43 | 38 A | 986252 | 62 | 1 | 991779 | 6 | 13 |
| 982737 | 43 | 3 | 986298 | 52 | 1 | 991780 | 6 | 14 |
| " | 43 | 4 | 986299 | 62 | 1 | 993029 | 12 A | 2 |
| 982740 | 43 | 1 | 986300 | 62 | 1 | 993500 | 60 | 22 |
| 983210 | 17 A | 2 | 986556 | 55 | 2 | 993500 | 60 | 22 |
| 983391 | 7 | 8 | 987138 | 60 | 35 | 993535 | 56 | 69 |
| 983571 | 1 | 11 B | 987146 | 30 A | 11 | 993635 | 42 | 20 A |
| 983577 | 22 | 41 | 987147 | 27 | 1 | 993636 | 42 | 20 M |
| 983598 | 60 | 4 | 987149 | 30 A | 136 | 993637 | 42 | 23 M |
| 983620 | 12 A | 13 | 987150 | 30 A | 137 | 993638 | 42 | 22 M |
| 983622 | 17 A | 19 | 987151 | 30 A | 111 | 993909 | 43 | 62 A |
| 983624 | 12 A | 7 | 987152 | 30 A | 110 | 994102 | 66 N | 12 |
| 983638 | 17 A | 1 | 987153 | 30 A | 117 | 996001 | 29 | 16 |
| 983681 | 28 | 8 | 987154 | 30 A | 143 | 996470 | 32 | 1 |
| 983793 | 35 | 1 A | 987156 | 30 A | 142 | 996471 | 45 | 1 |
| 983795 | 35 | 5 A | 987157 | 30 A | 112 | | | |
| 983797 | 48 | 10 | 987158 | 30 A | 118 | 9900624 | 12 A | 20 |
| 983799 | 48 | 10 | 987159 | 41 | 5 B | 9900625 | 12 A | 25 |
| 983800 | 48 | 6 | 987294 | 48 | 7 | 9900626 | 12 A | 26 |
| 983820 | 7 | 1 | 987350 | 48 | 8 | 9900627 | 12 A | 27 |
| 983821 | 7 | 9 | 987409 | 62 | 25 | 9900628 | 12 A | 28 |
| 983825 | 7 | 2 | 987410 | 62 | 25 | 9900629 | 12 A | 29 |
| 983835 | 7 | 13 | 987411 | 62 | 26 | 9900630 | 12 A | 30 |
| 983871 | 1 | 19 A | 987881 | 60 | 32 | 9900631 | 12 A | 31 |
| 984058 | 12 A | 1 | 987921 | 52 | 44 | 9904580 | 11 | 3 |
| 984059 | 12 A | 6 | 988089 | 52 | 46 | 9904610 | 14 A | 36 |
| 984069 | 29 | 10 | 988090 | 52 | 46 | 9904615 | 14 A | 57 |
| 984070 | 29 | 11 | 988556 | 62 | 18 | 9904802 | 14 A | 11 |
| 984071 | 29 | 9 | 988878 | 22 | 42 | 9904811 | 11 | 4 |
| 984110 | 28 | 6 | 988885 | 22 | 37 | " | 14 A | 4 |
| 984112 | 27 | 30 | 988886 | 22 | 59 | 9904841 | 11 | 8 |
| 984132 | 60 | 4 | 988971 | 8 | 1 | " | 14 A | 9 |
| 984143 | 28 | 7 | 988972 | 8 | 8 | 9904842 | 11 | 10 |
| 984150 | 18 A | 18 | 988973 | 8 | 9 | " | 11 | 12 |
| 984298 | 41 | 2 A | 988990 | 22 | 33 A | 9904843 | 11 | 11 |
| 984323 | 30 A | 2 | 989039 | 12 A | 32 | " | 11 | 13 |
| 984350 | 62 | 19 | 989060 | 8 | 2 | 9904846 | 11 | 16 |
| 984351 | 62 | 20 | 989173 | 62 | 1 | 9904851 | 11 | 20 |
| 984394 | 45 | 16 | 989251 | 12 A | 14 | 9904852 | 11 | 21 |
| 984447 | 60 | 9 | 989394 | 51 N | 1 | 9904854 | 11 | 22 |
| 984823 | 50 | 5 M | 989395 | 51 N | 3 | 9904900 | 11 | 19 |
| 984929 | 62 | 5 | 989396 | 51 N | 2 | 9904904 | 11 | 17 |
| 984995 | 15 A | 1 | 989418 | 18 A | 6 | 9904906 | 11 | 18 |
| 985001 | 15 A | 2 | 989487 | 18 A | 1 | 9904964 | 14 A | 51 |
| 985003 | 19 | 45 | 989554 | 55 | 1 | 9904966 | 14 A | 61 |
| 985005 | 50 | 42 | 989701 | 62 | 1 | 9904983 | 14 A | 78 |
| 985007 | 49 | 22 | 989807 | 51 N | 3 | 9905030 | 14 A | 63 |
| 985013 | 60 | 26 | 989924 | 62 | 10 | " | 14 A | 65 |
| 985067 | 62 | 7 | 989925 | 62 | 11 | 9905063 | 14 A | 45 |
| 985068 | 66 N | 11 | 989950 | 1 | 1 A | 9905064 | 14 A | 32 |
| 985239 | 50 | 7 | 989960 | 1 | 1 A | 9905065 | 14 A | 82 |
| 985327 | 37 | 105 A | 989961 | 1 | 1 A | 9905069 | 14 A | 58 |
| 985328 | 37 | 105 A | 989962 | 1 | 1 A | 9905070 | 14 A | 25 |
| 985368 | 60 | 23 | 989988 | 60 | 18 | 9905071 | 14 A | 26 |
| 985369 | 62 | 37 | 990079 | 15 A | 27 | 9905078 | 14 A | 40 |

| N. d'ordinaz. | Sottogr. | Fig. | N. d'ordinaz. | Sottogr. | Fig. | N. d'ordinaz. | Sottogr. | Fig. |
|---------------|----------|------|---------------|----------|------|---------------|----------|------|
| 9905083 | 14 A | 44 | 9906765 | 14 A | 54 | 9907261 | 14 A | 62 |
| 9905094 | 14 A | 24 | 9906766 | 14 A | 55 | 9907262 | 14 A | 39 |
| 9905097 | 14 A | 76 | 9906767 | 14 A | 52 | " | 14 A | 41 |
| 9905100 | 14 A | 77 | 9906837 | 14 A | 13 | 9907263 | 14 A | 31 |
| 9905106 | 11 | 7 | 9906840 | 14 A | 53 | 9907264 | 14 A | 37 |
| " | 14 A | 8 | 9906920 | 11 | 15 | 9907265 | 14 A | 34 |
| 9905120 | 14 A | 3 | 9907146 | 14 A | 6 | 9907266 | 14 A | 50 |
| 9905158 | 14 A | 14 | 9907147 | 14 A | 5 | 9907267 | 14 A | 59 |
| 9905159 | 14 A | 16 | 9907148 | 14 A | 7 | 9907268 | 14 A | 60 |
| 9905162 | 14 A | 33 | 9907151 | 11 | 5 | 9907269 | 14 A | 70 |
| 9905163 | 14 A | 38 | 9907152 | 11 | 6 | 9907270 | 14 A | 71 |
| 9905165 | 14 A | 48 | 9907153 | 11 | 9 | 9907271 | 14 A | 69 |
| 9905170 | 14 A | 46 | 9907233 | 14 A | 10 | 9907272 | 14 A | 66 |
| 9905171 | 14 A | 56 | 9907249 | 11 | 1 | 9907273 | 14 A | 67 |
| 9905185 | 11 | 14 | 9907250 | 11 | 2 | 9907274 | 14 A | 68 |
| 9905190 | 14 A | 20 | 9907251 | 14 A | 1 | 9907275 | 14 A | 2 |
| 9905192 | 14 A | 47 | 9907252 | 14 A | 15 | 9907276 | 14 A | 73 |
| 9905198 | 14 A | 49 | 9907253 | 14 A | 17 | " | 14 A | 75 |
| 9906750 | 14 A | 23 | 9907254 | 14 A | 12 | 9907277 | 14 A | 72 |
| 9906751 | 14 A | 19 | 9907255 | 14 A | 18 | 9907278 | 14 A | 74 |
| 9906752 | 14 A | 79 | 9907256 | 14 A | 22 | 9907279 | 14 A | 64 |
| 9906753 | 14 A | 81 | 9907257 | 14 A | 21 | 9907280 | 14 A | 83 |
| 9906754 | 14 A | 80 | 9907258 | 14 A | 28 | 9907281 | 14 A | 84 |
| 9906756 | 14 A | 35 | 9907259 | 14 A | 27 | 9907282 | 14 A | 85 |
| 9906758 | 14 A | 42 | 9907260 | 14 A | 30 | | | |
| 9906759 | 14 A | 43 | 9907261 | 14 A | 29 | | | |

TAVOLE

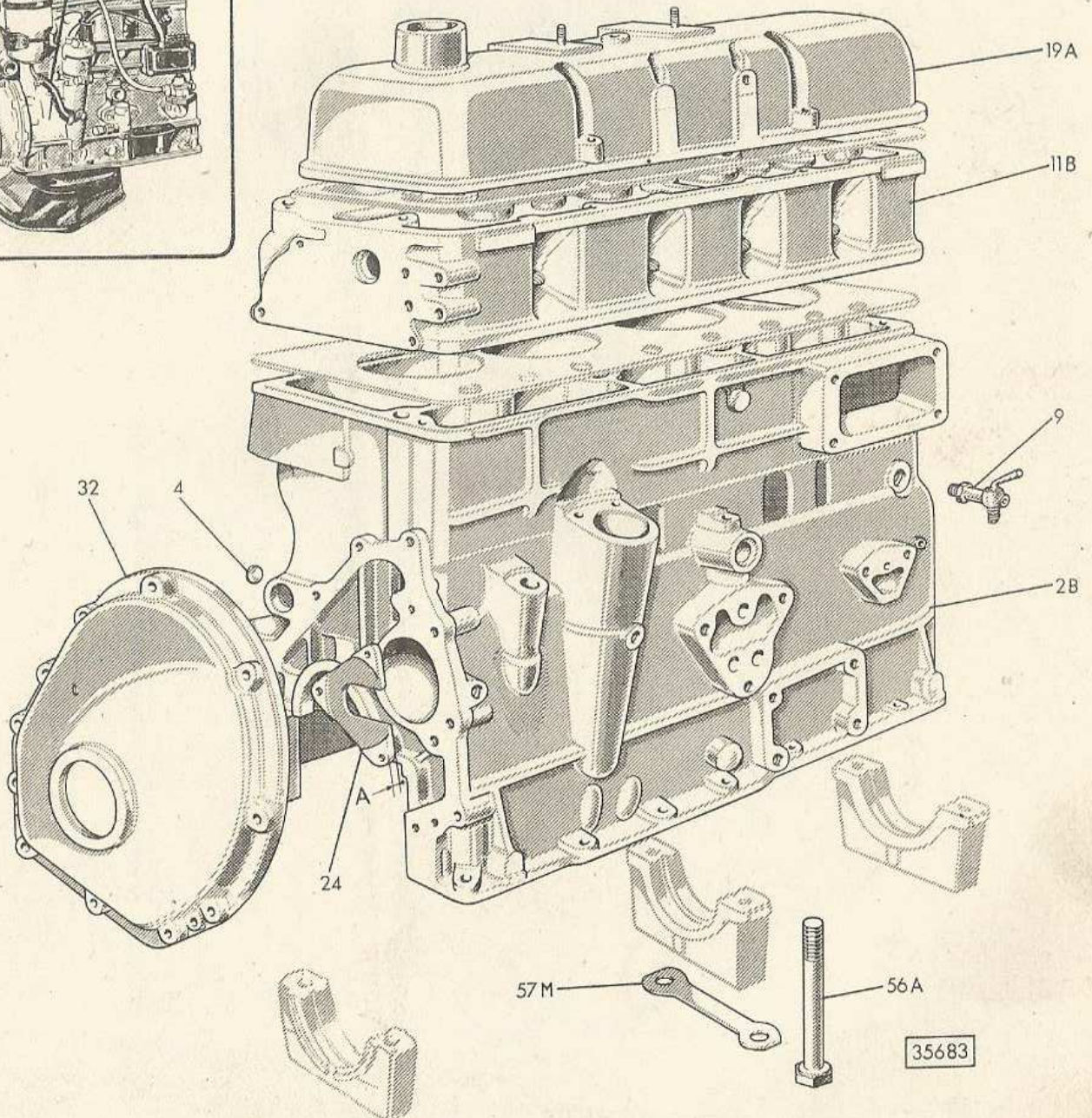
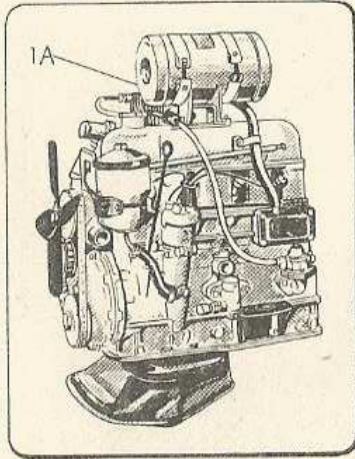

Sgr. 4

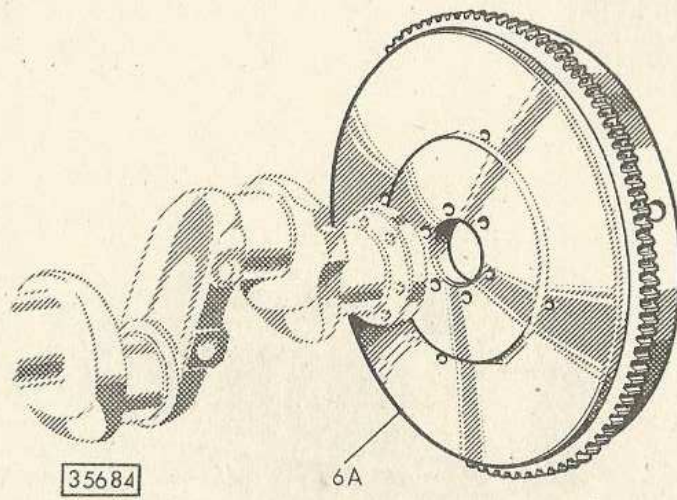

Sgr. 6

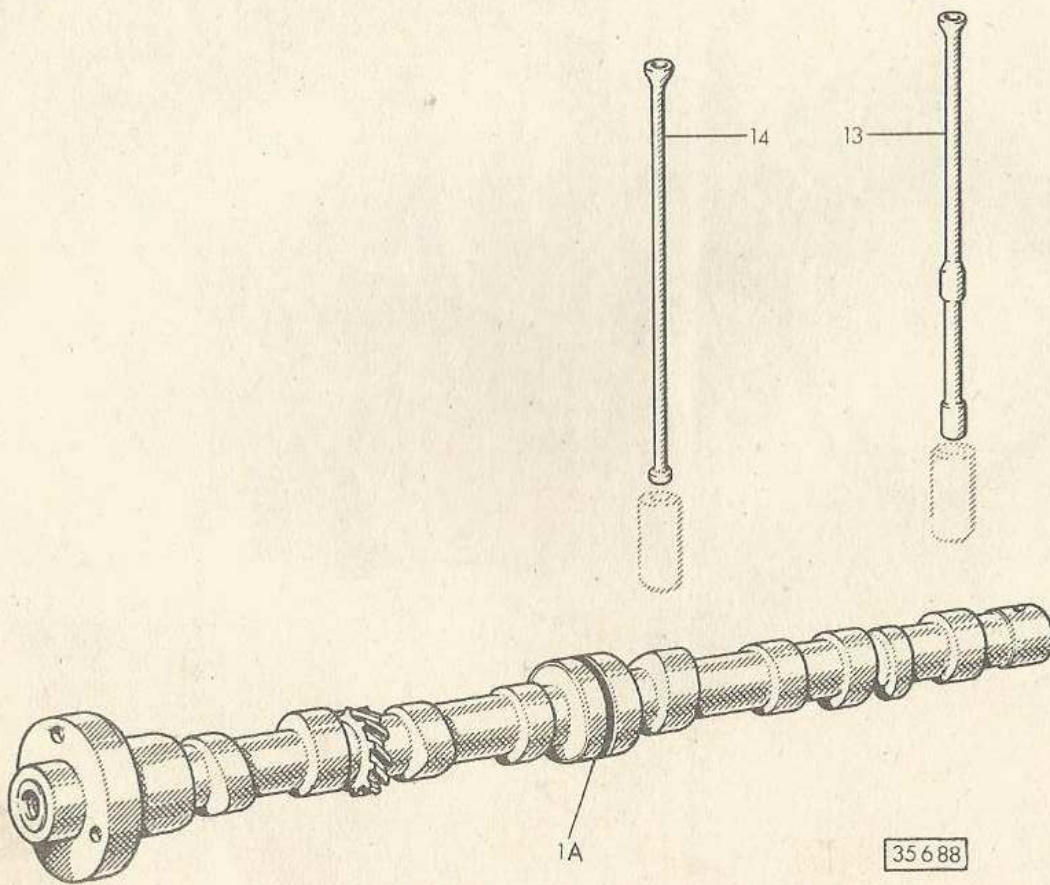

35688

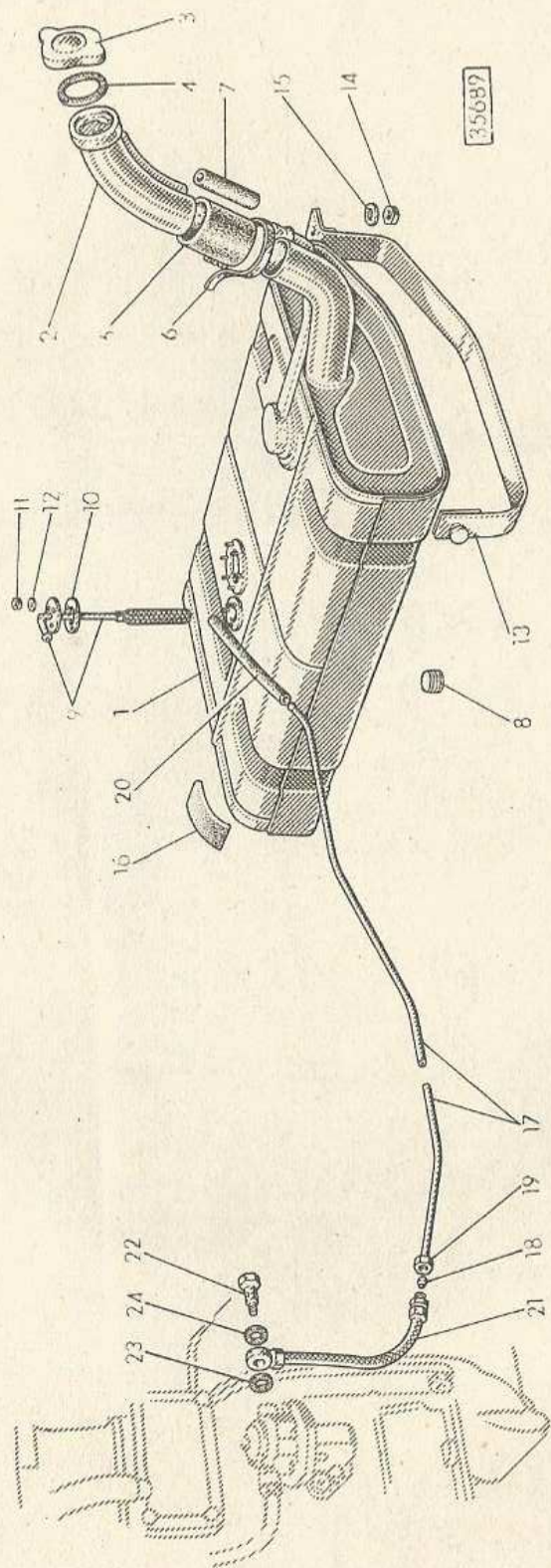

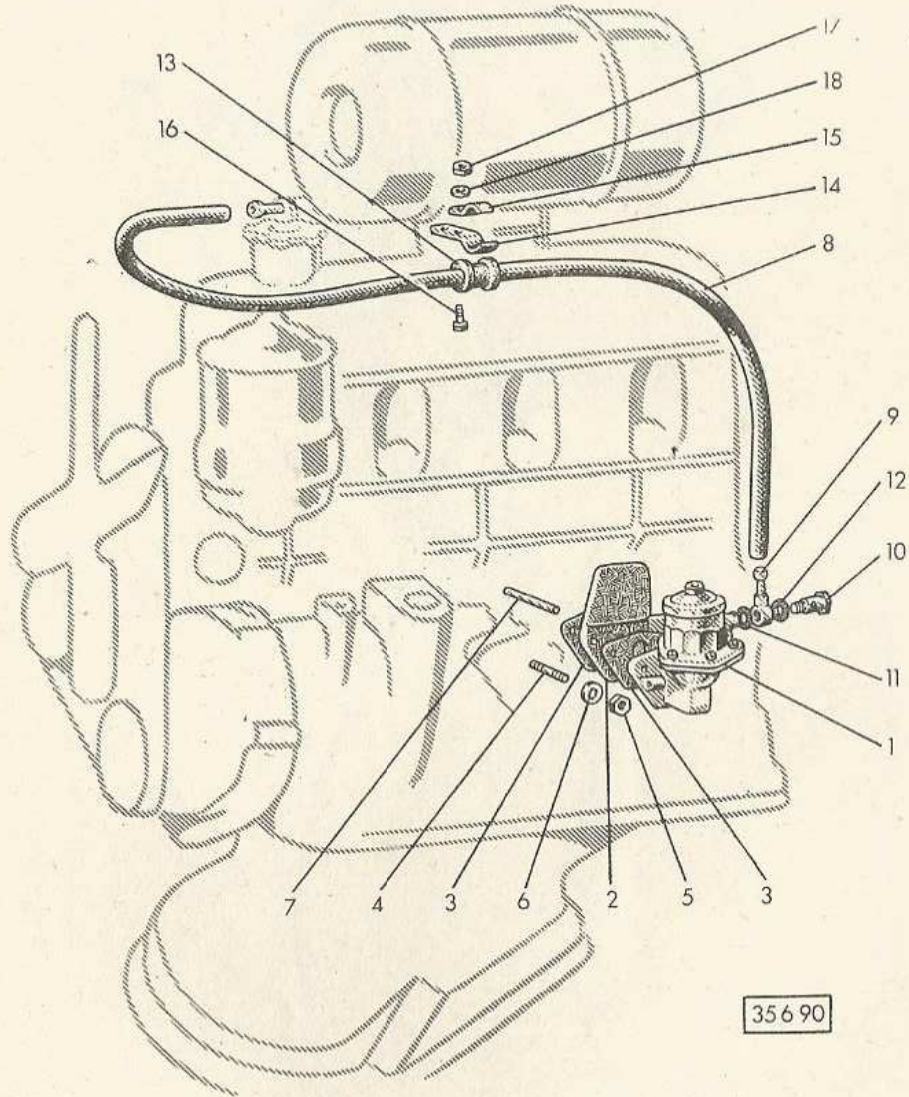

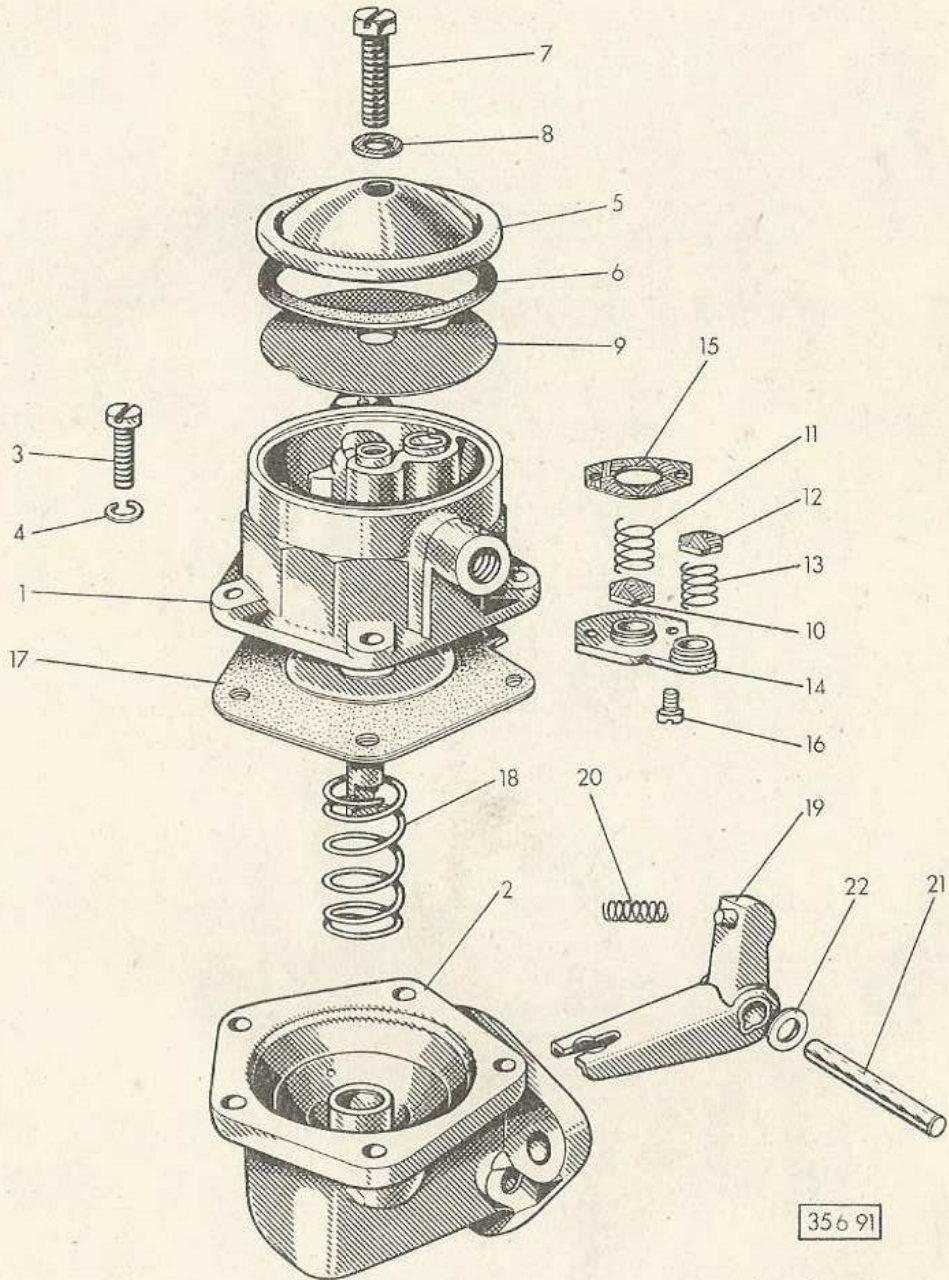

35691

Sgr. 12 A

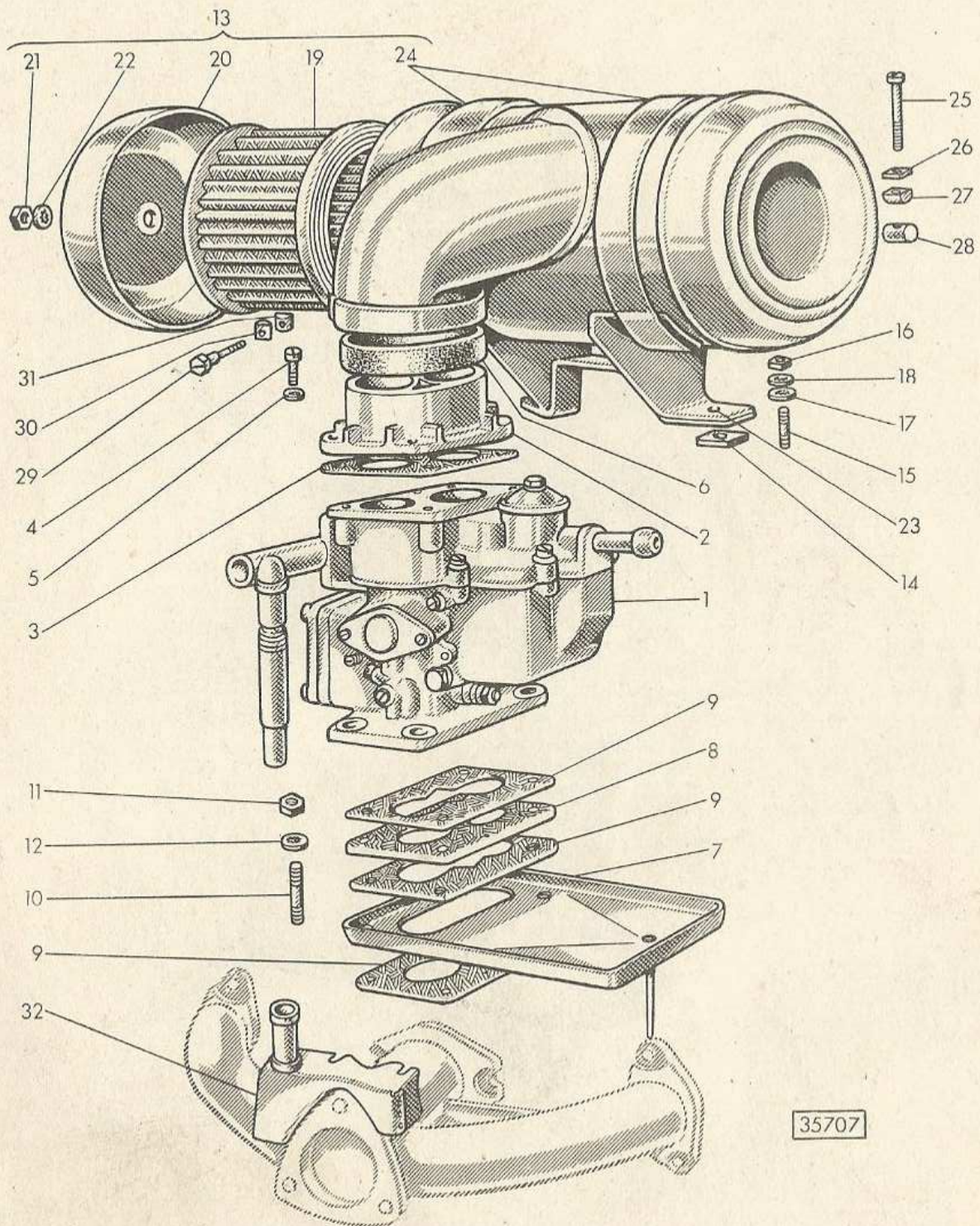

35707

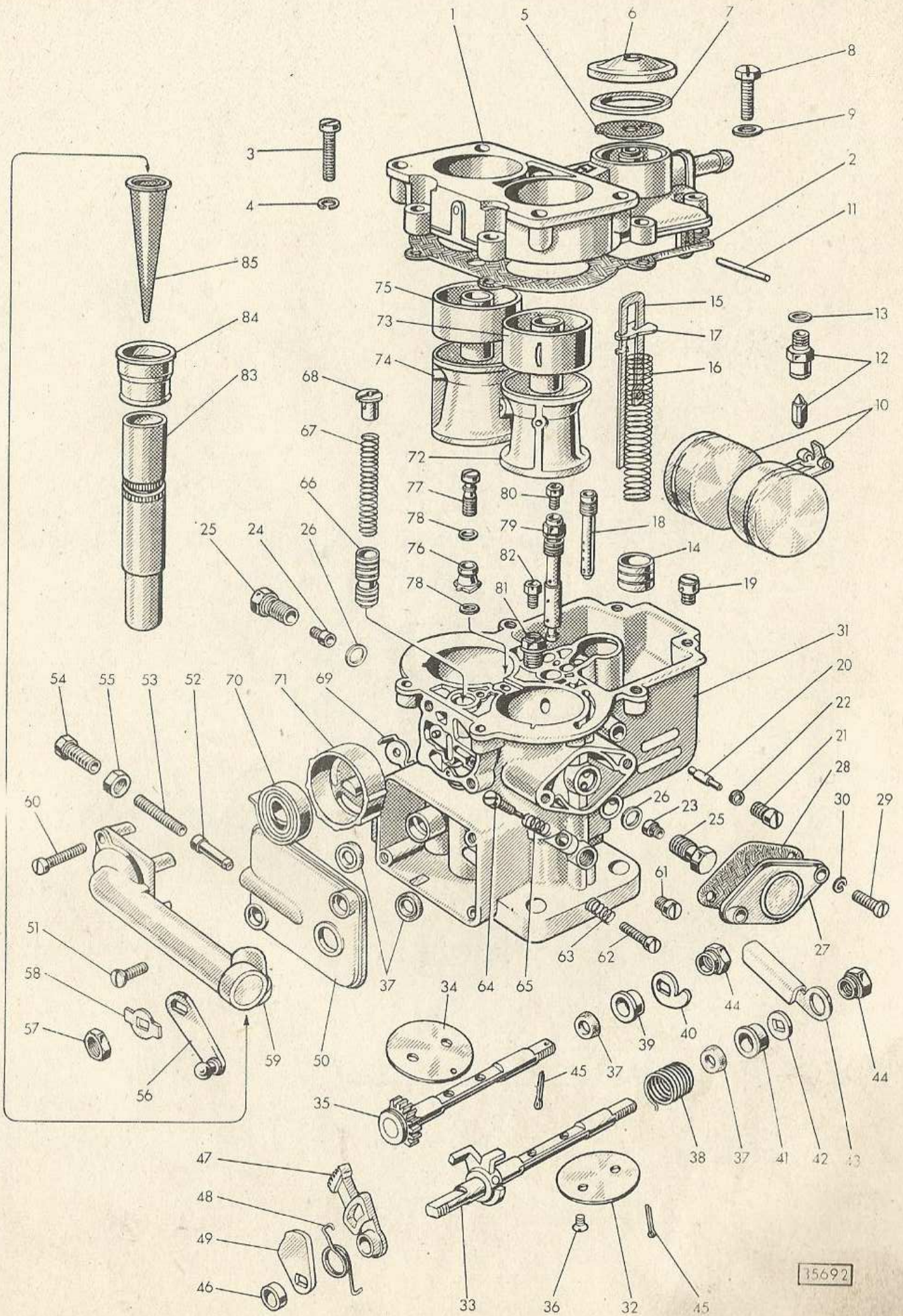

Sgr. 15 A

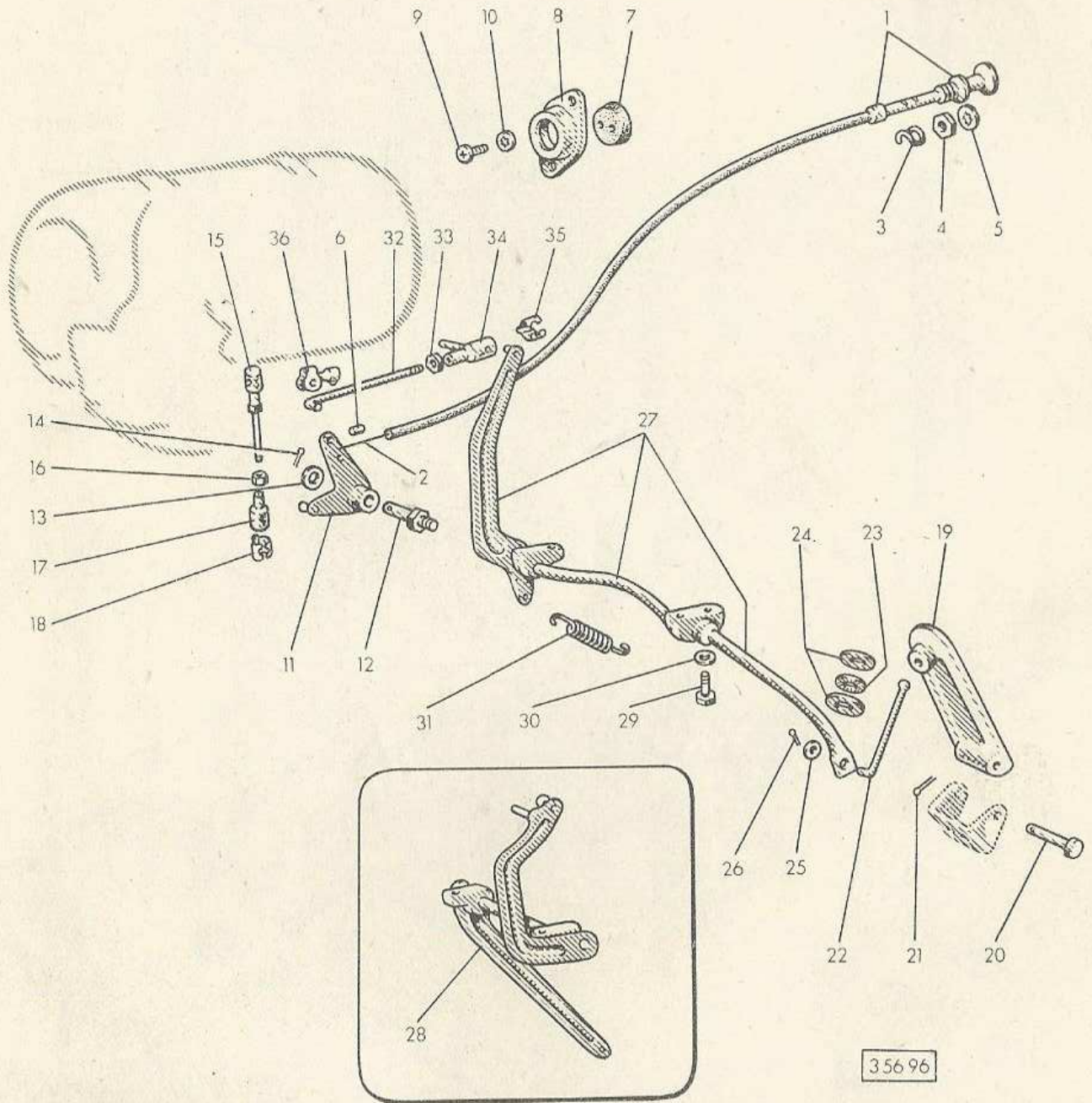

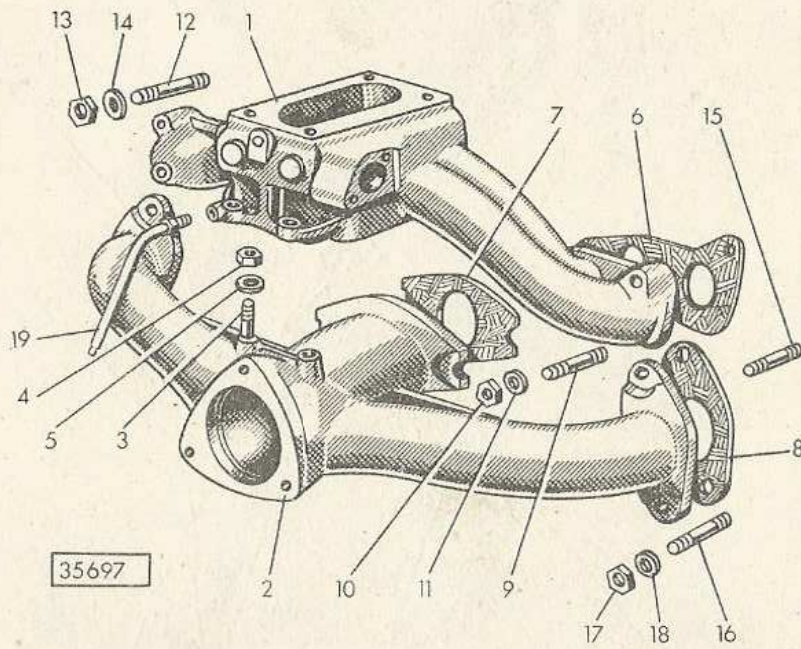

Sgr. 18 A

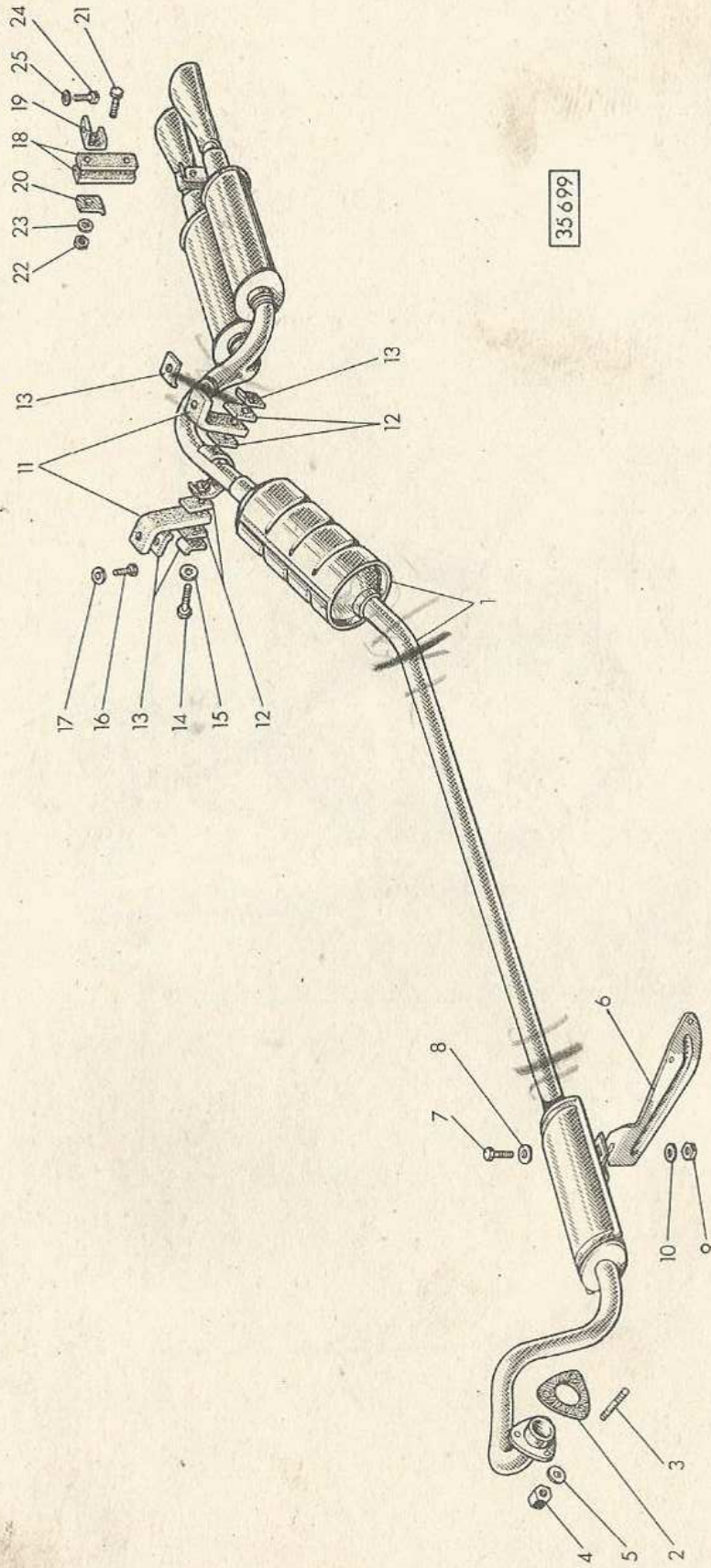

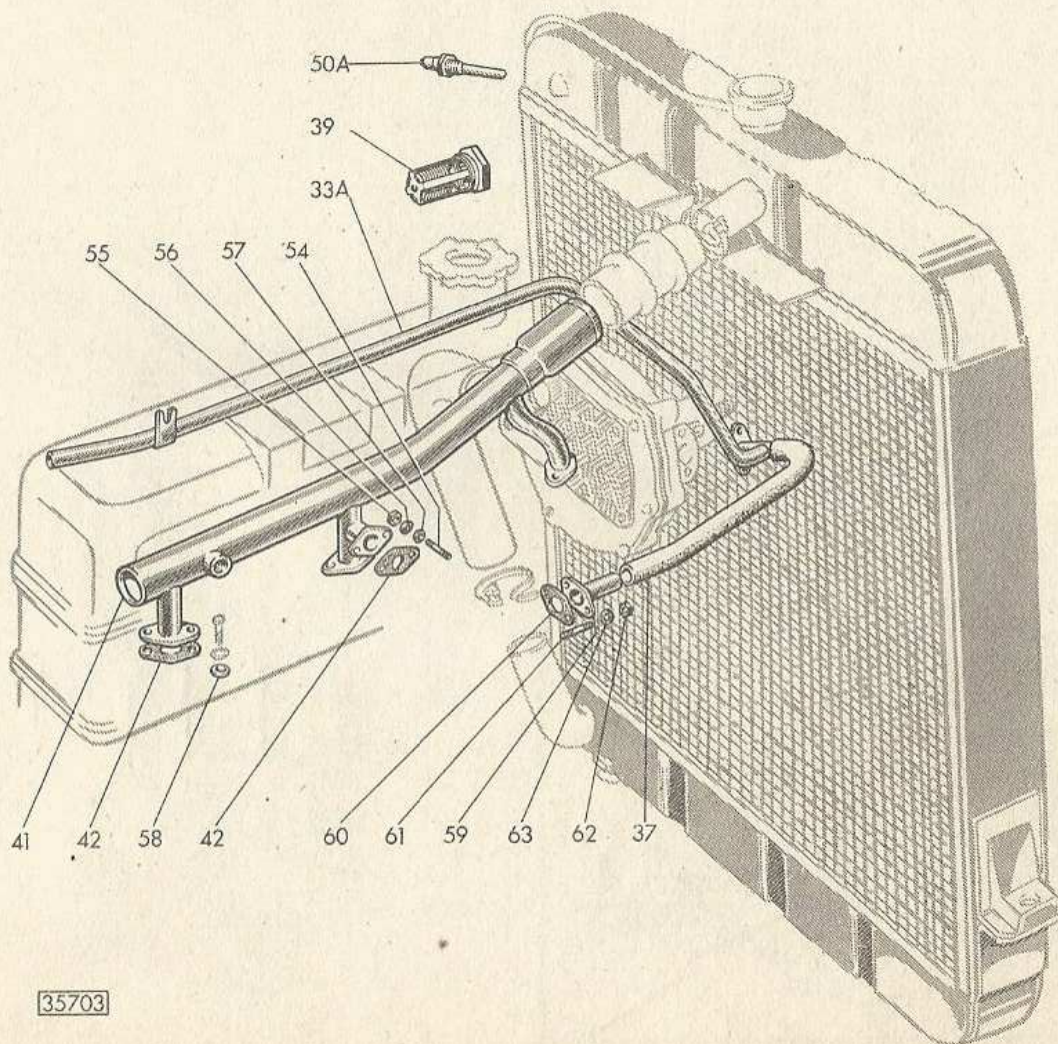
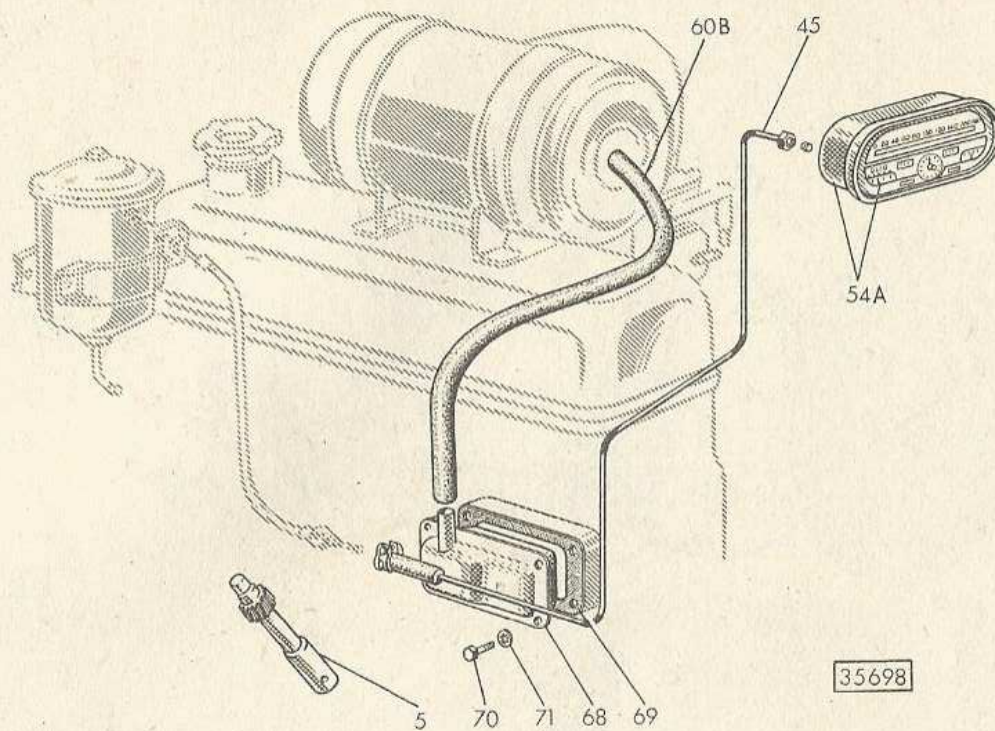

Sgr. 26

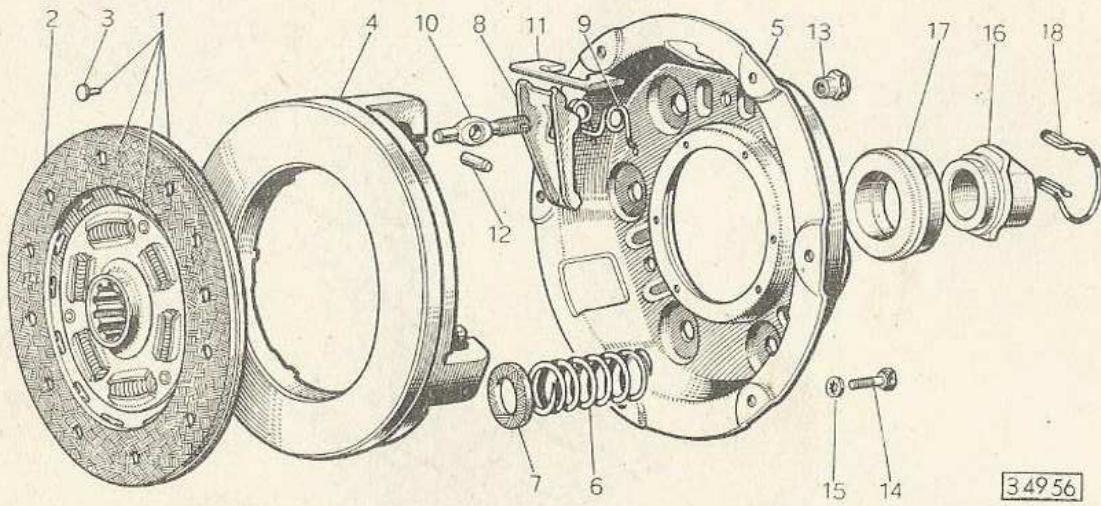

Sgr. 27

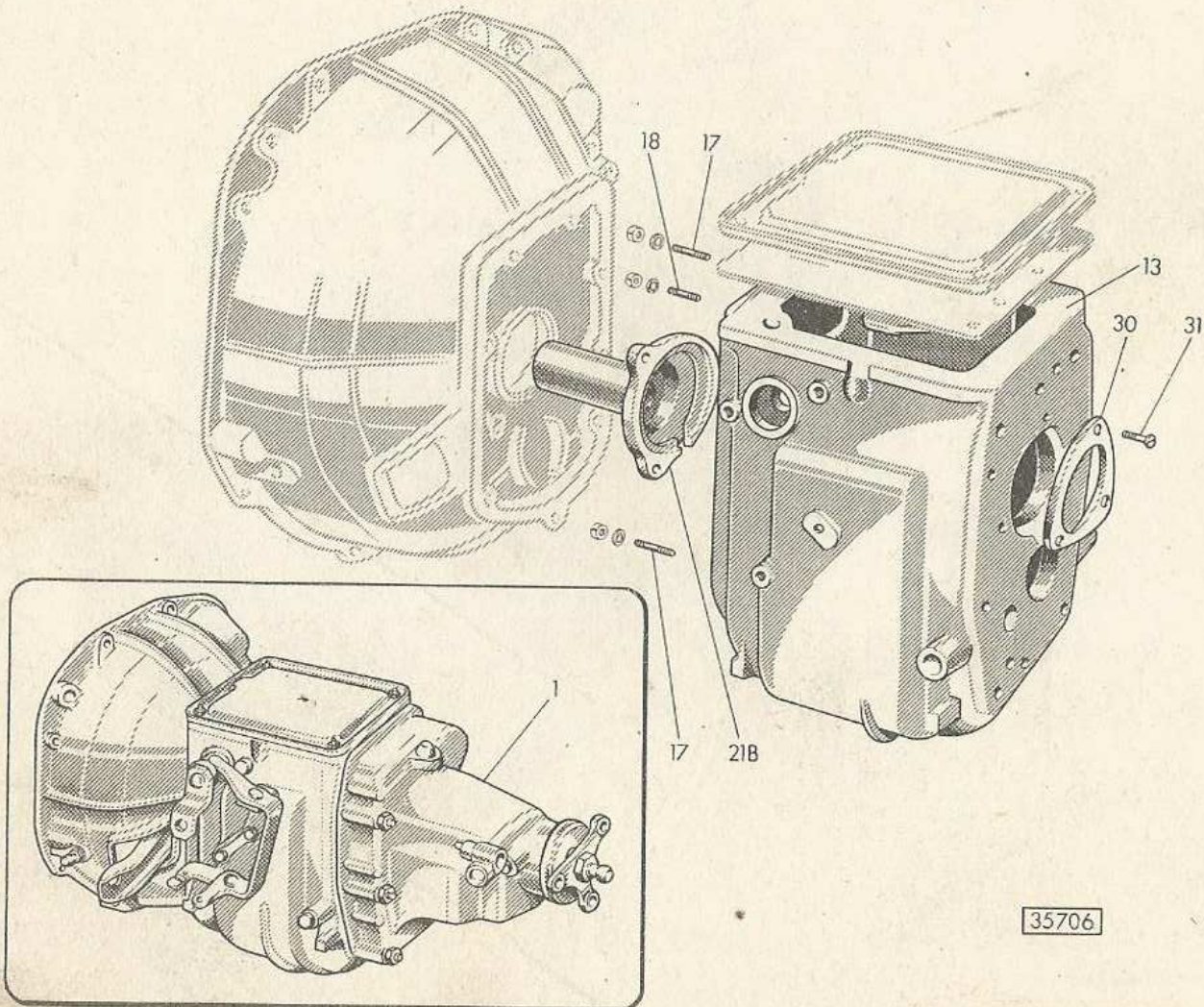

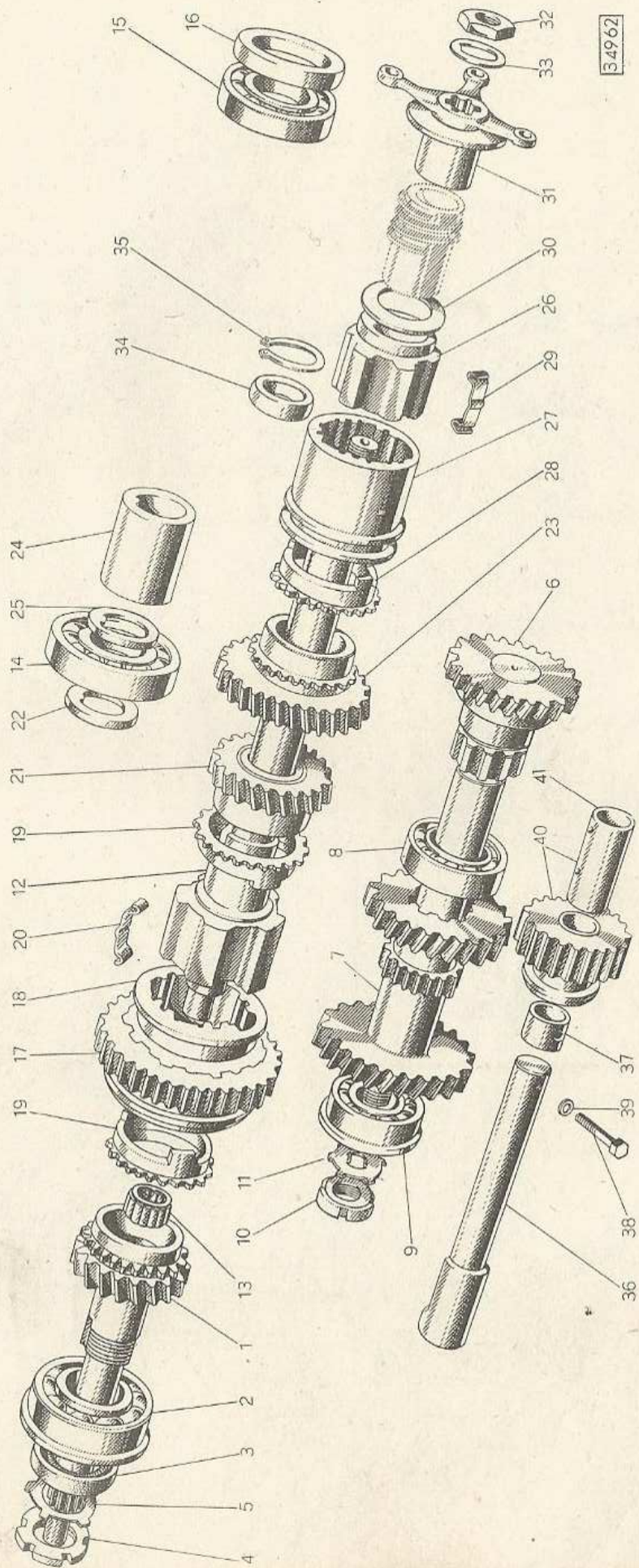

34962

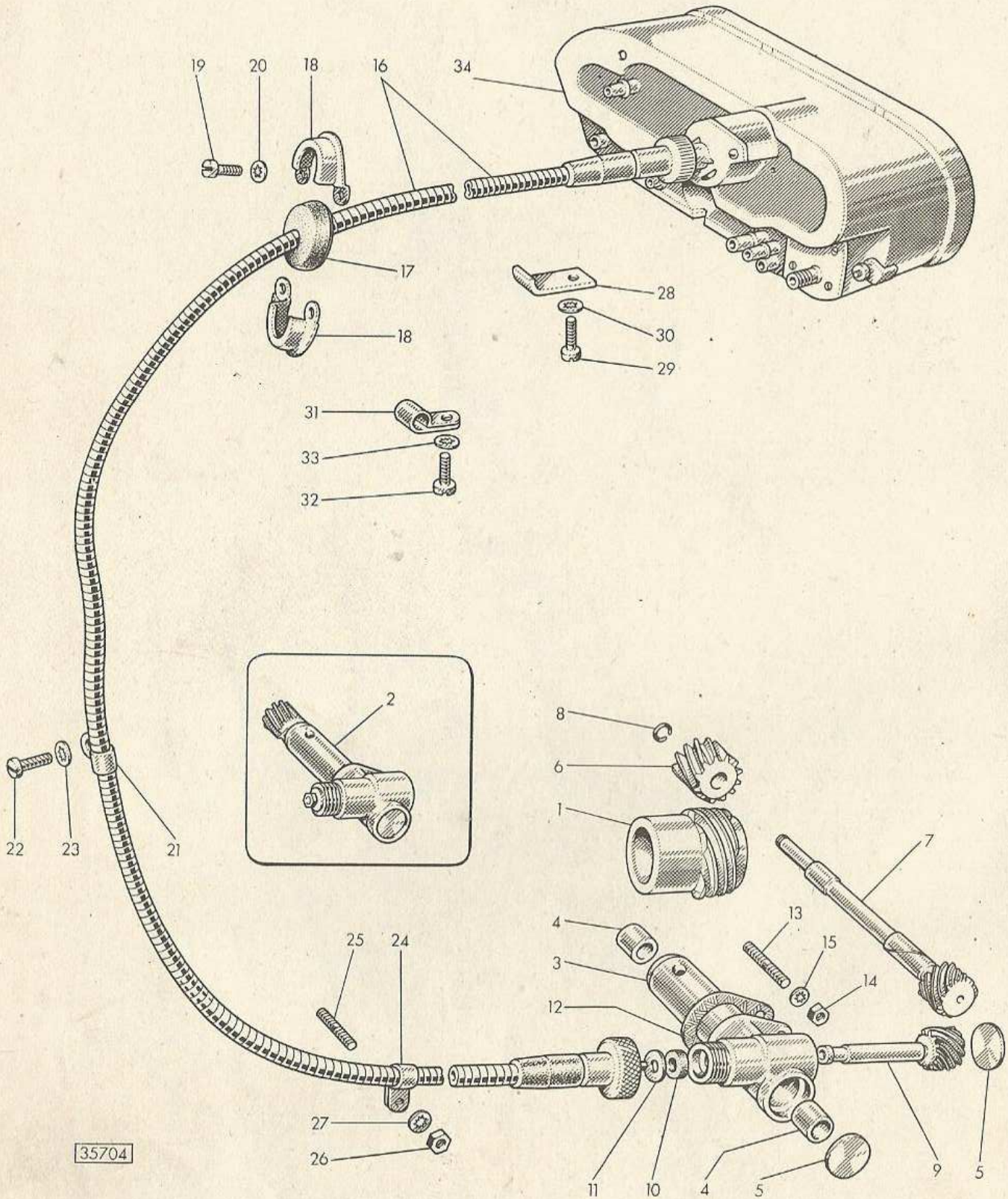

35704

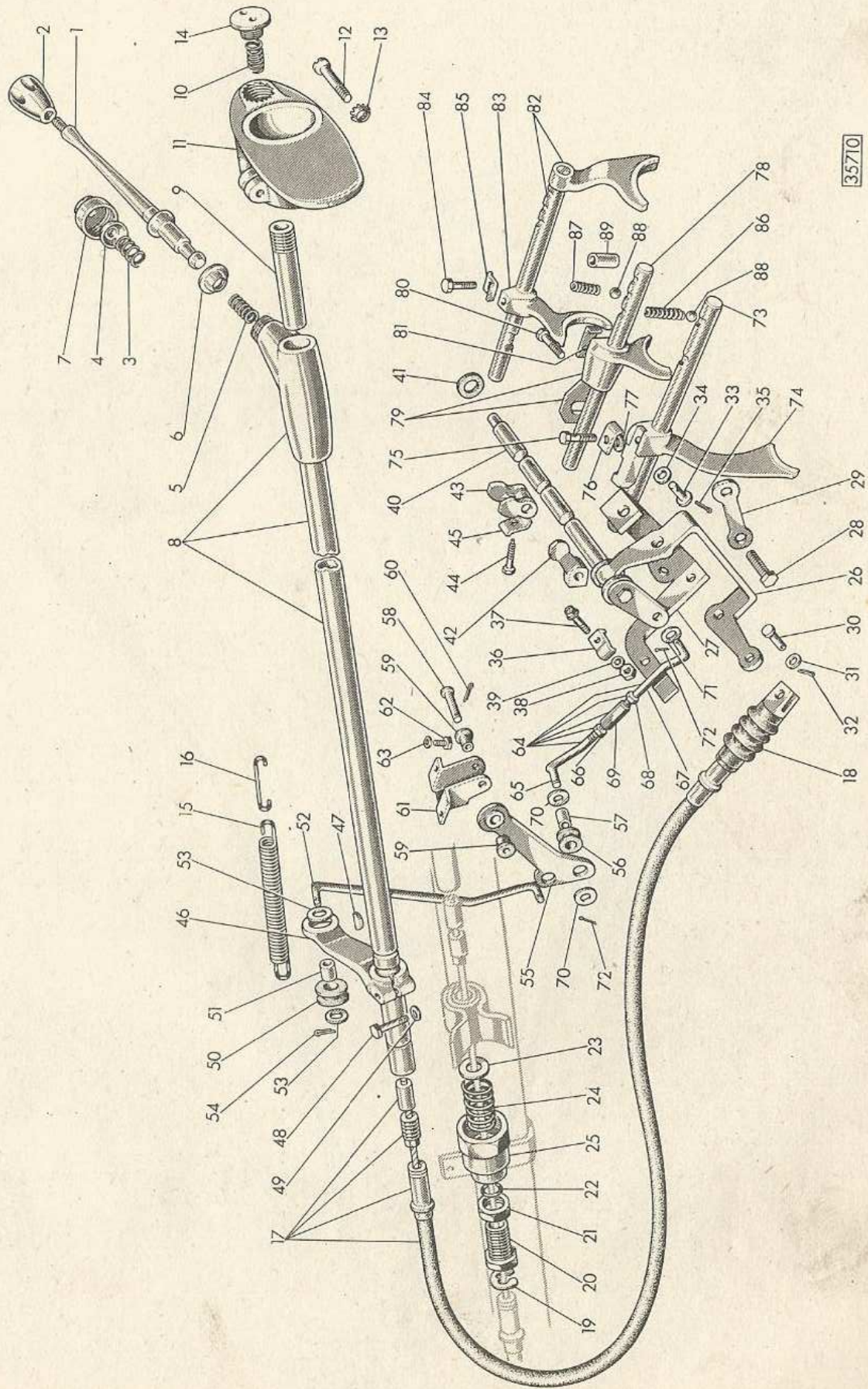

35710

35708

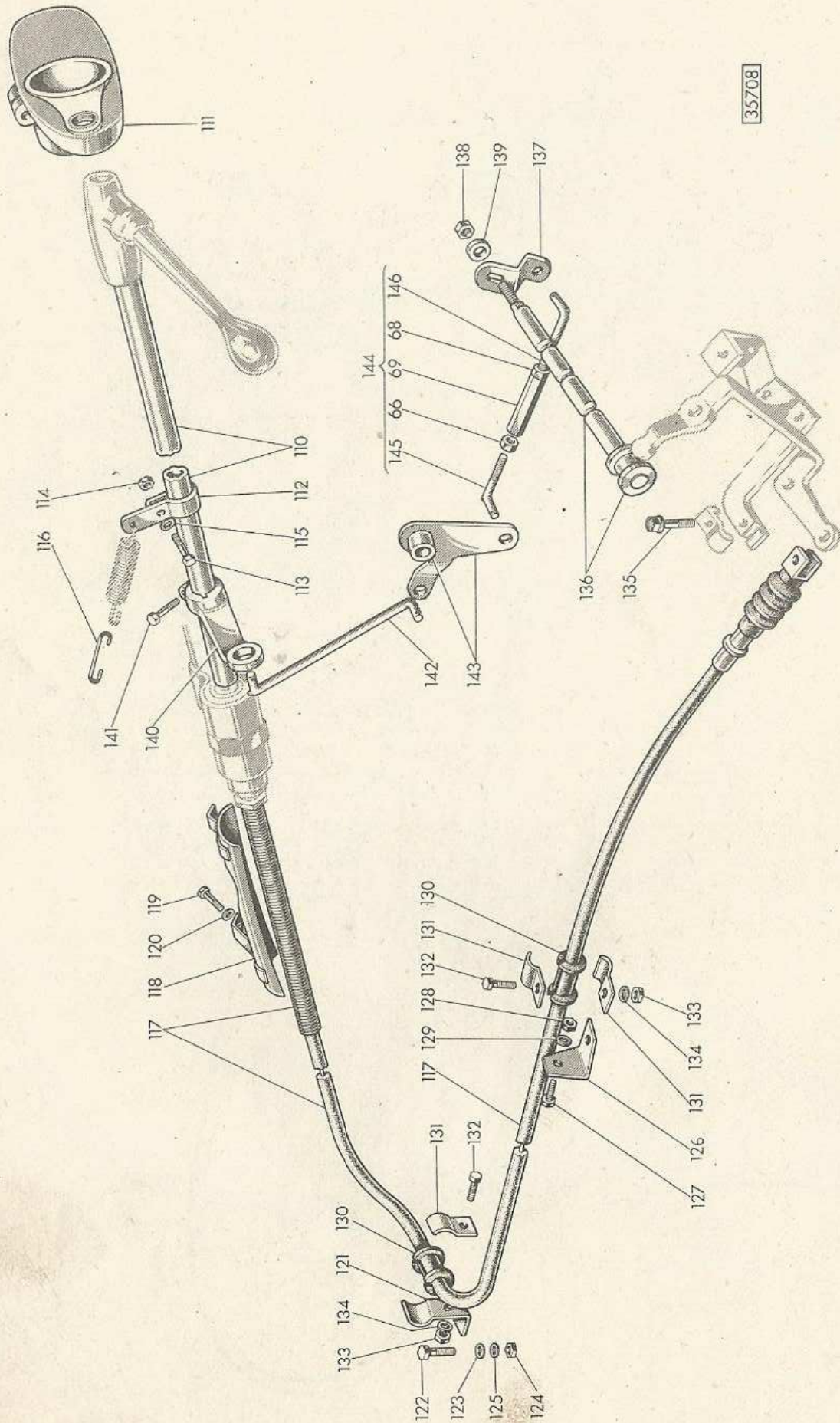

Sgr. 32

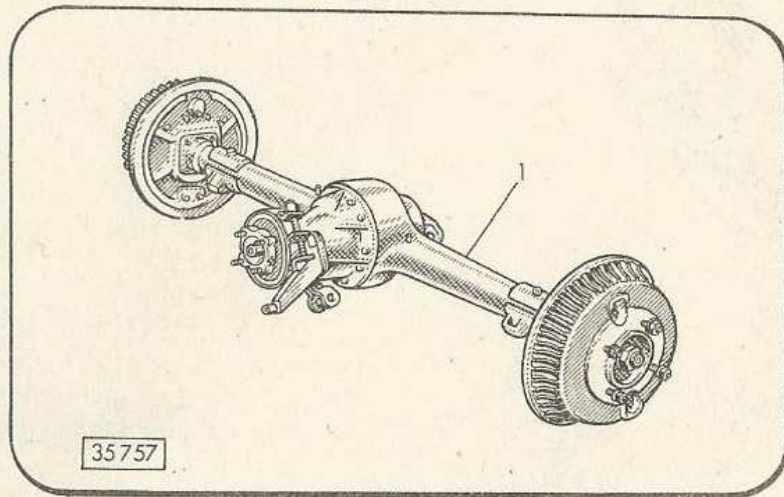

Sgr. 35

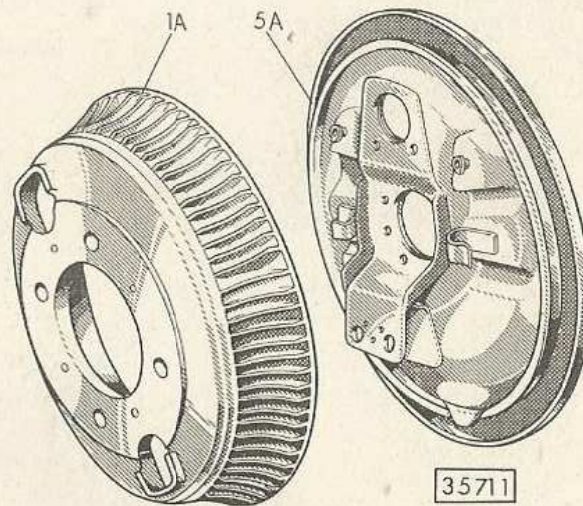

Sgr. 37

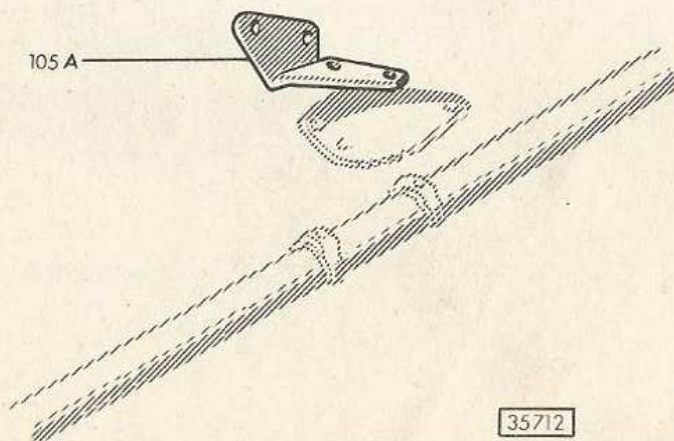

Sgr. 39

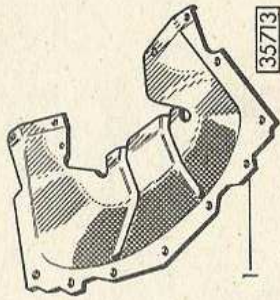

Sgr. 40

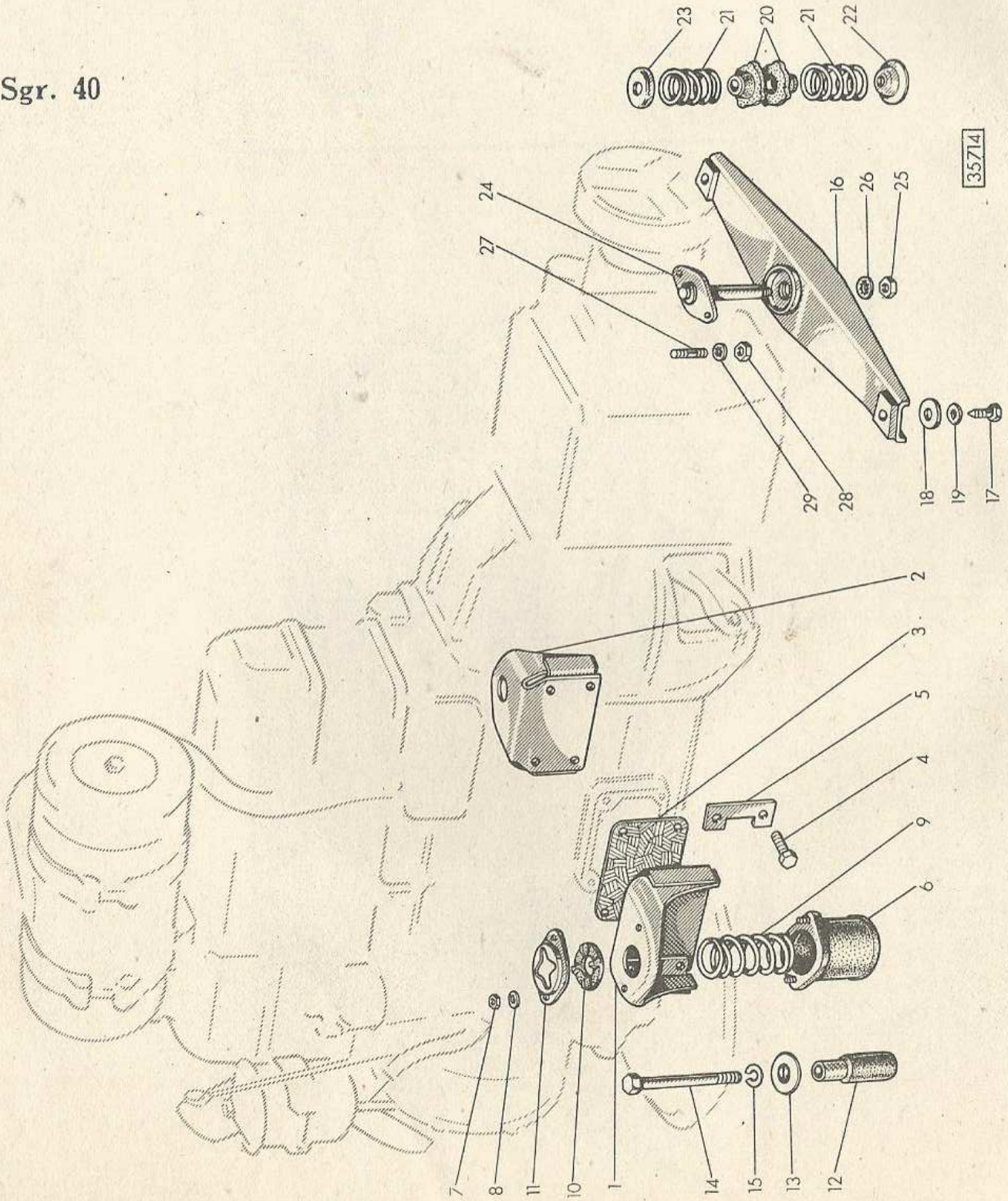

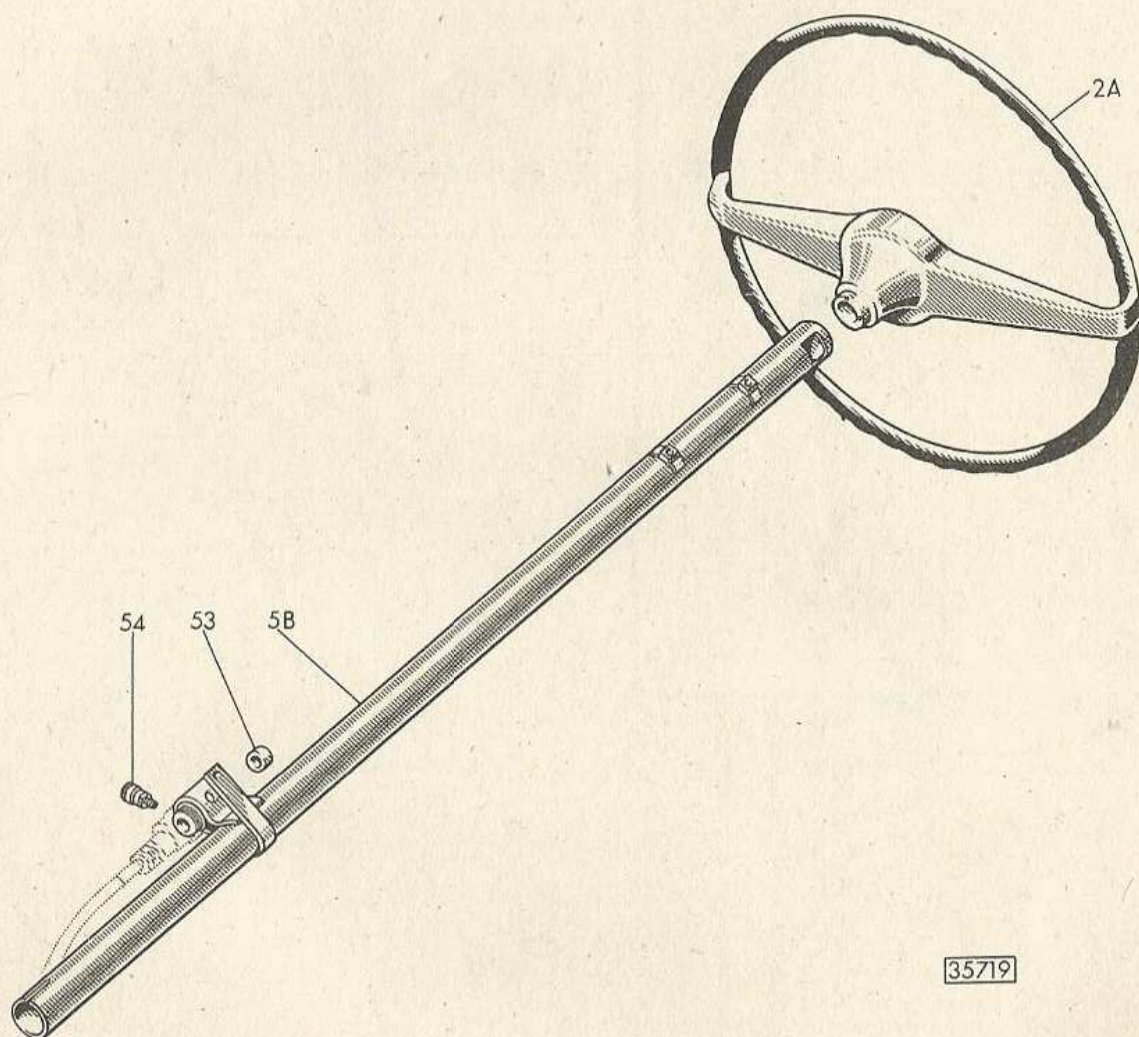

35719

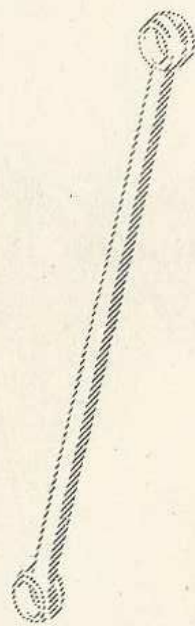
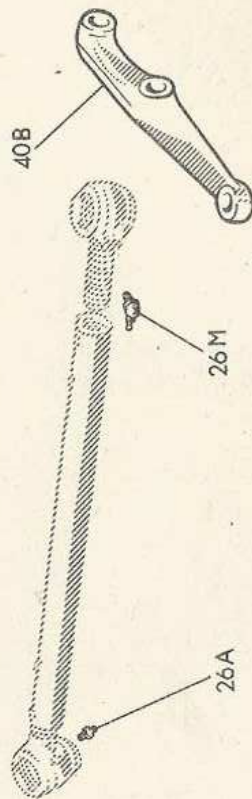
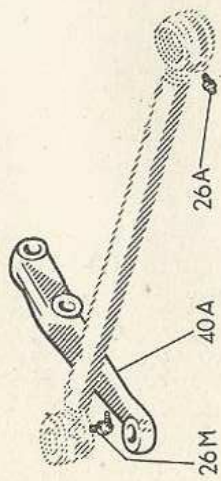
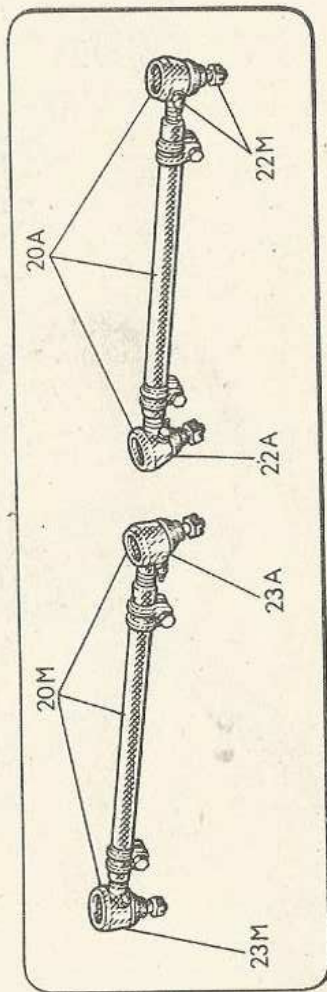

35720

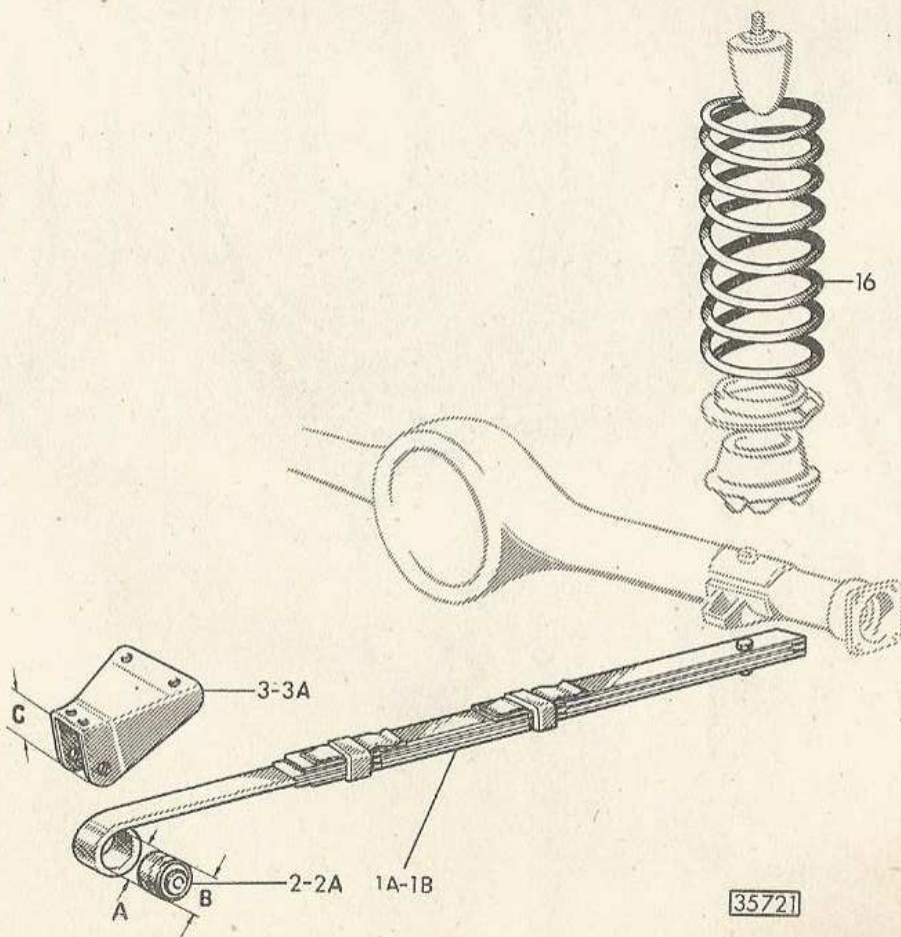
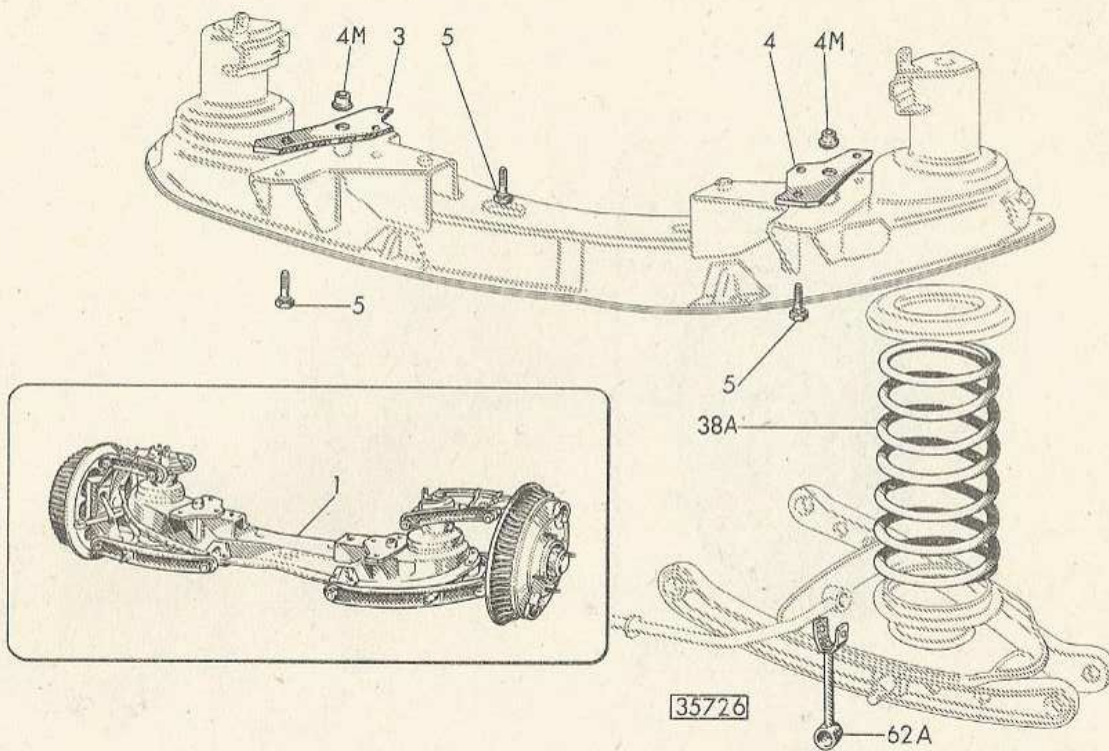

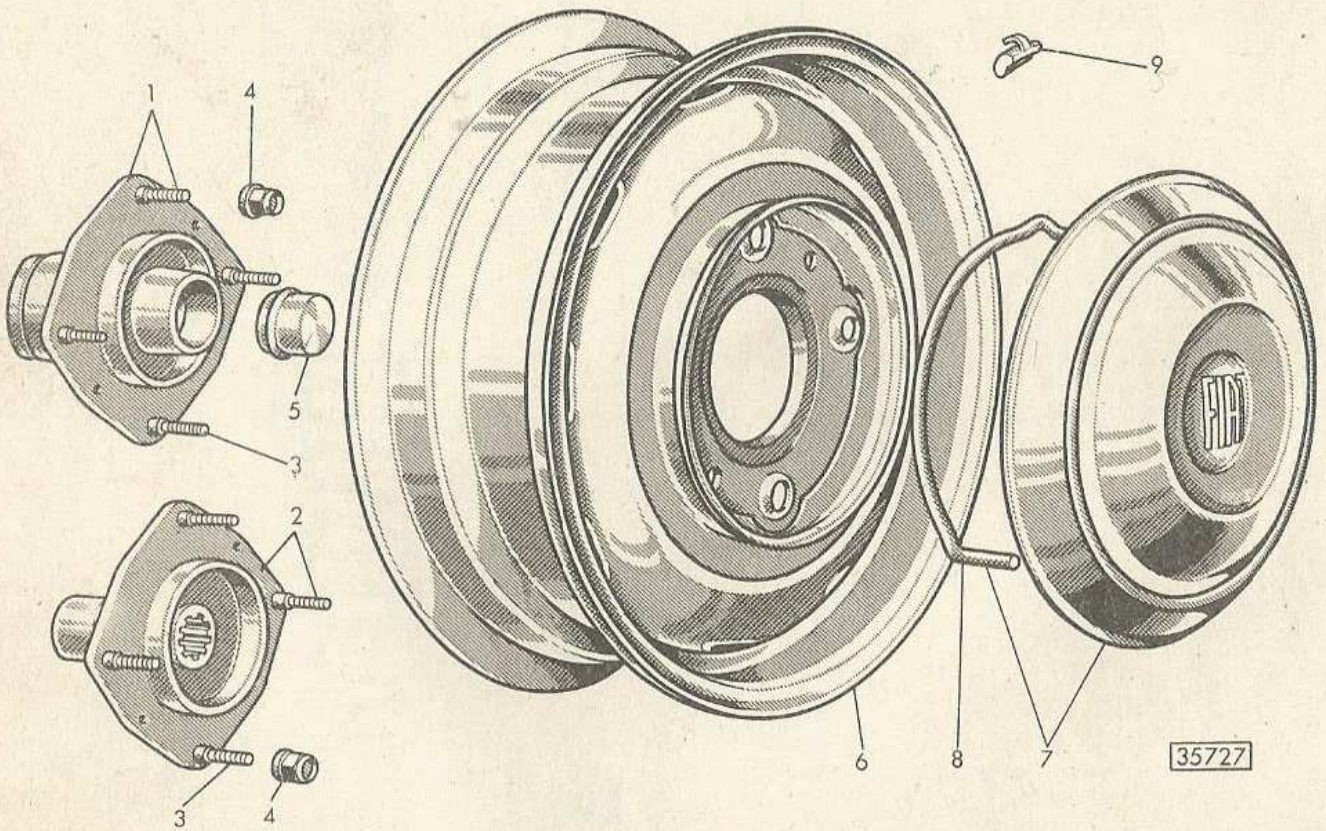
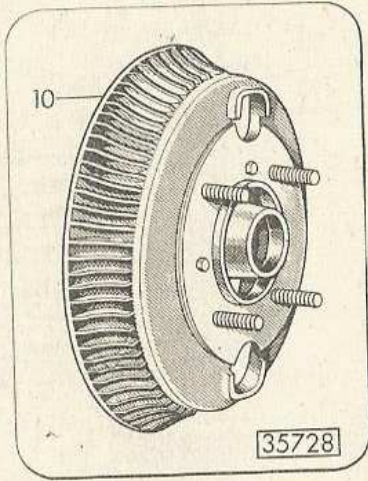

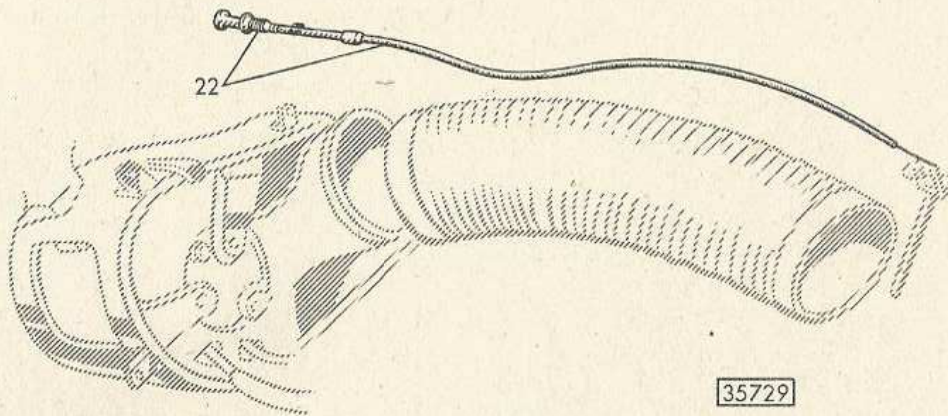

35729

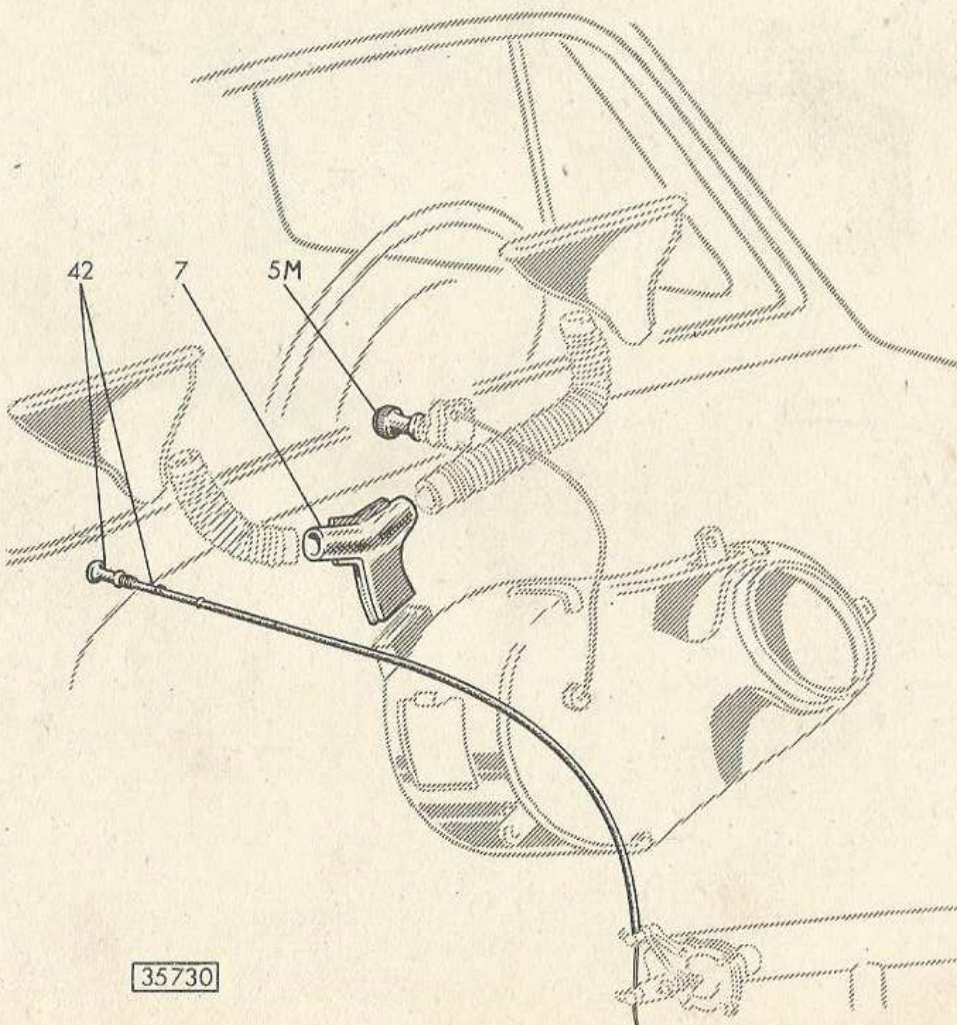

35730

Sgr. 51N

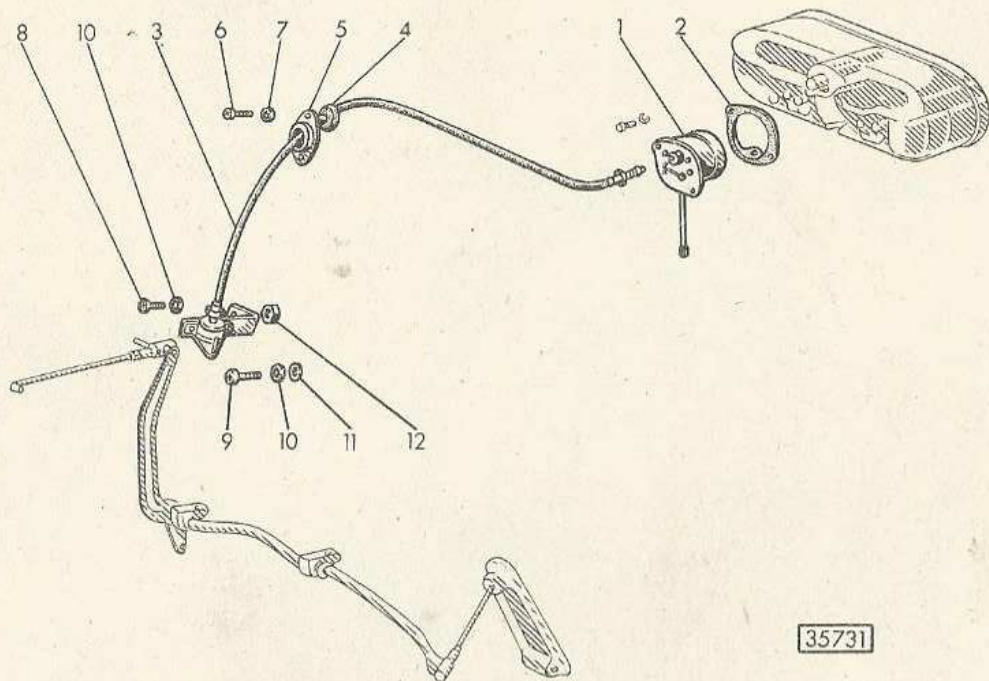

35731

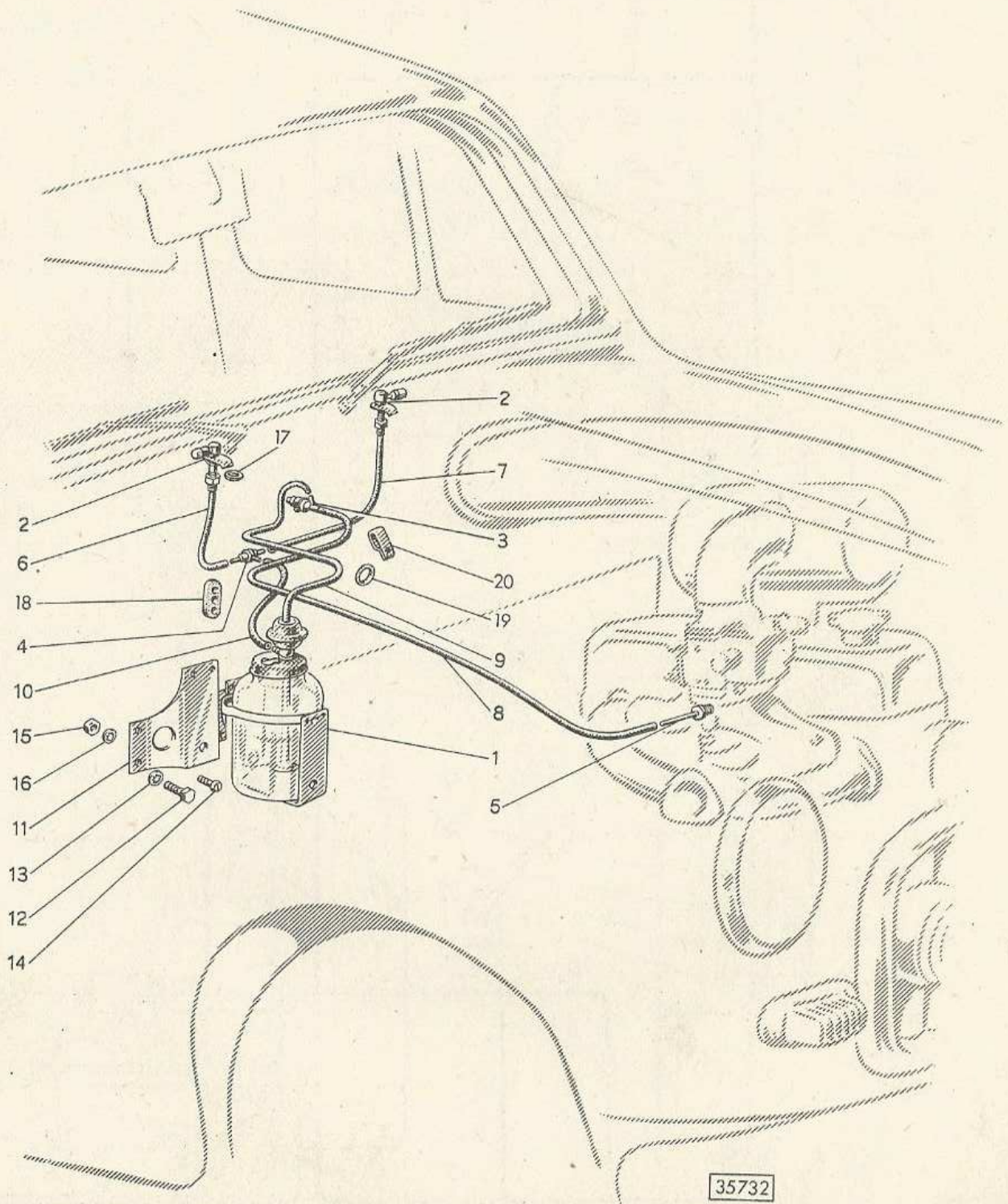

35732

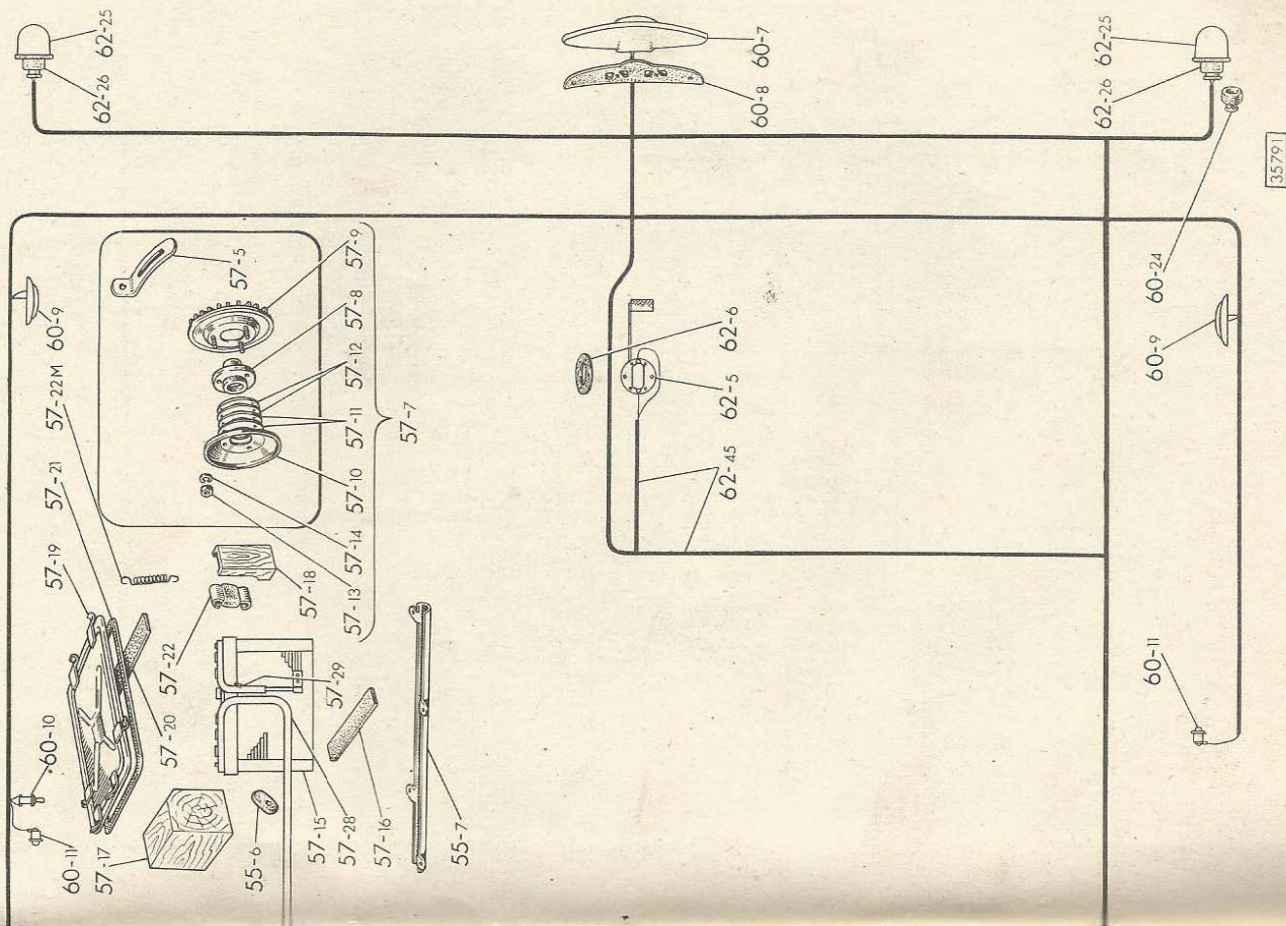

35791

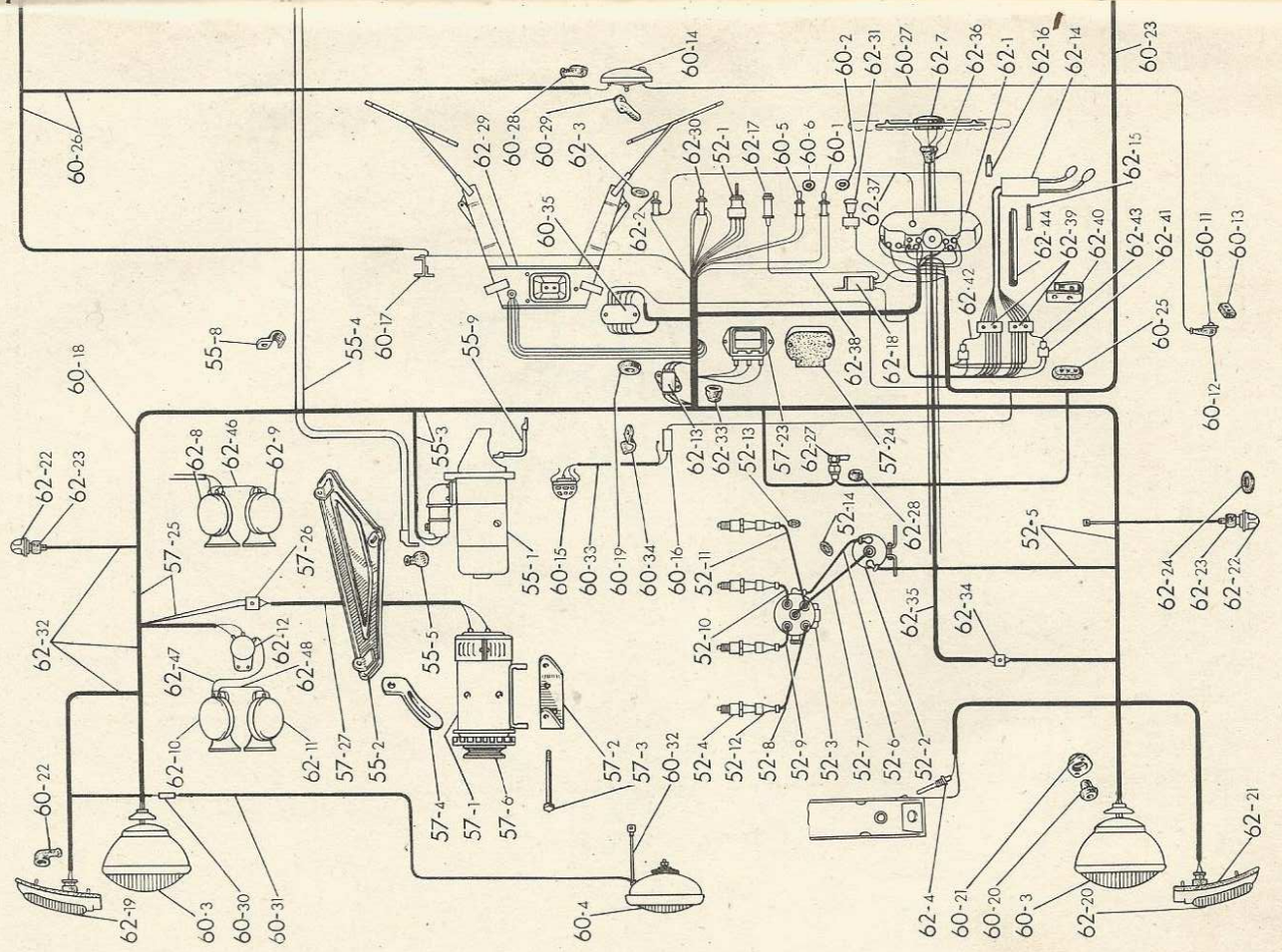

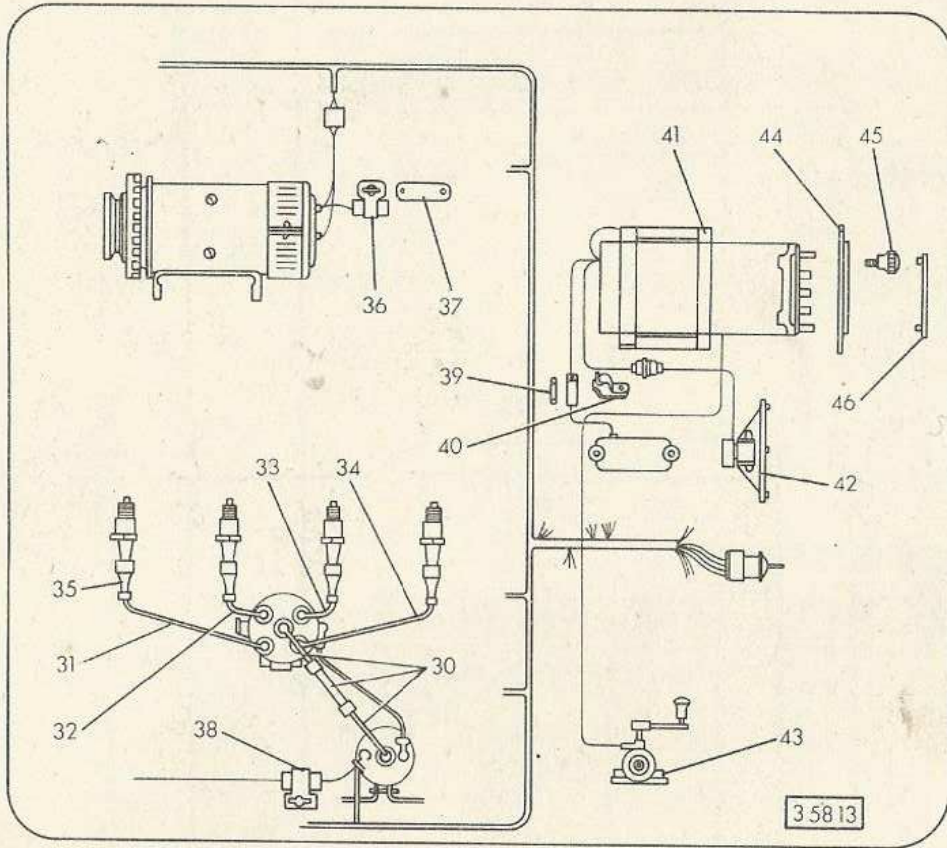

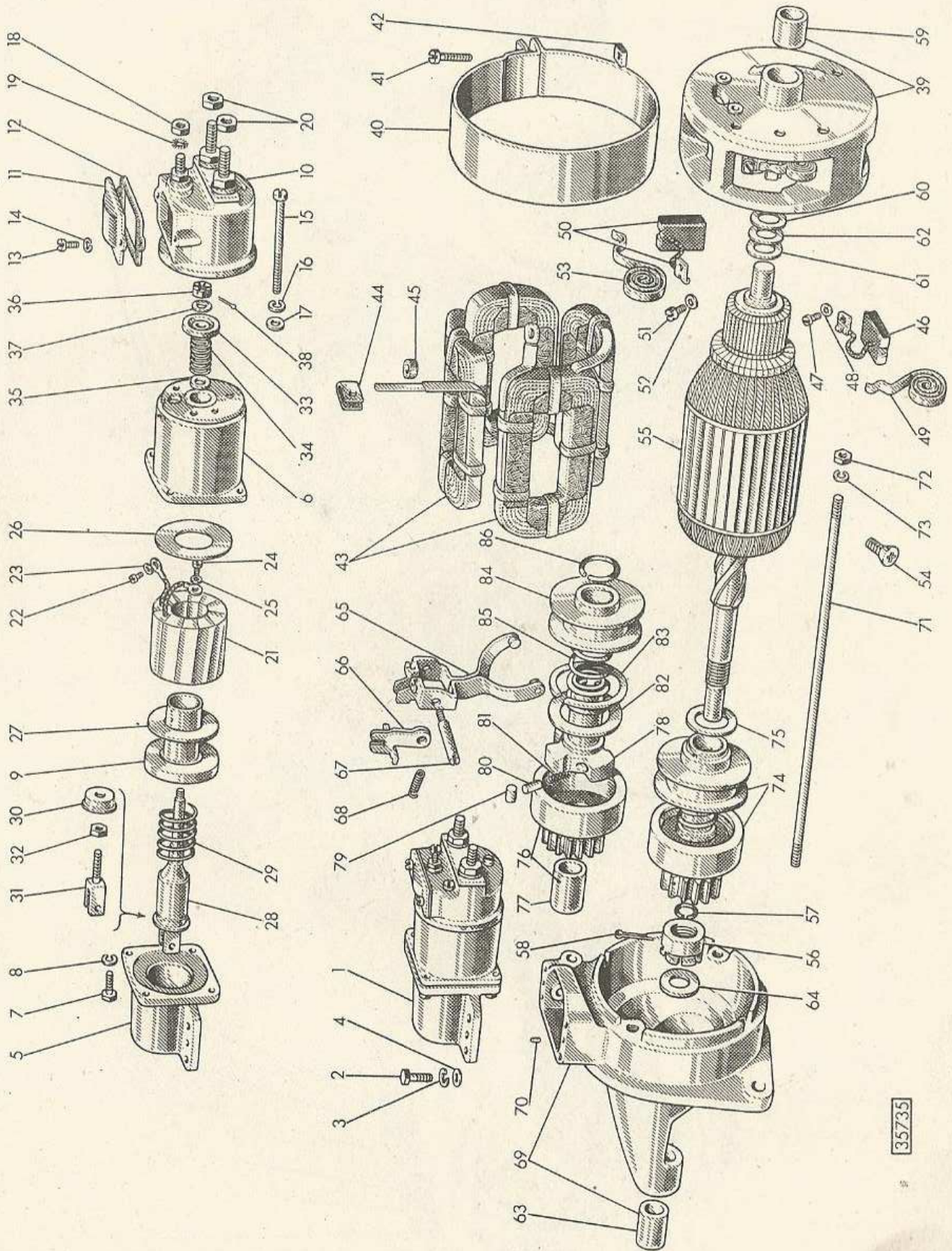

35735

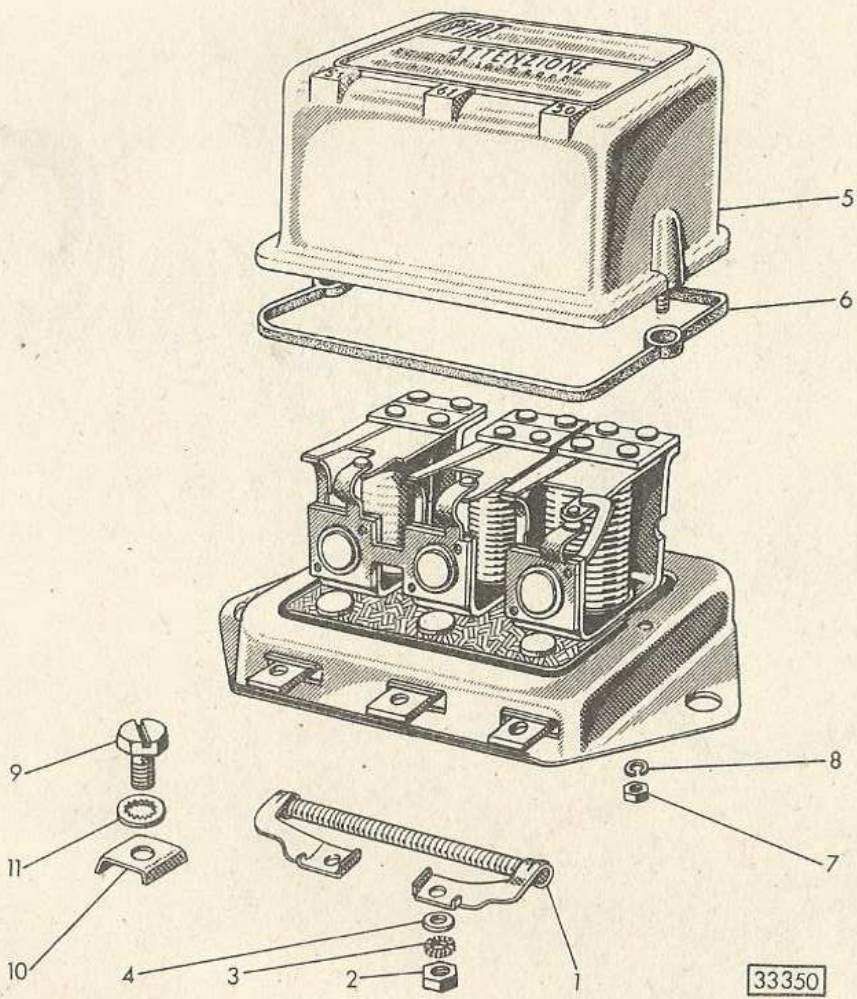

Sgr. 66 N

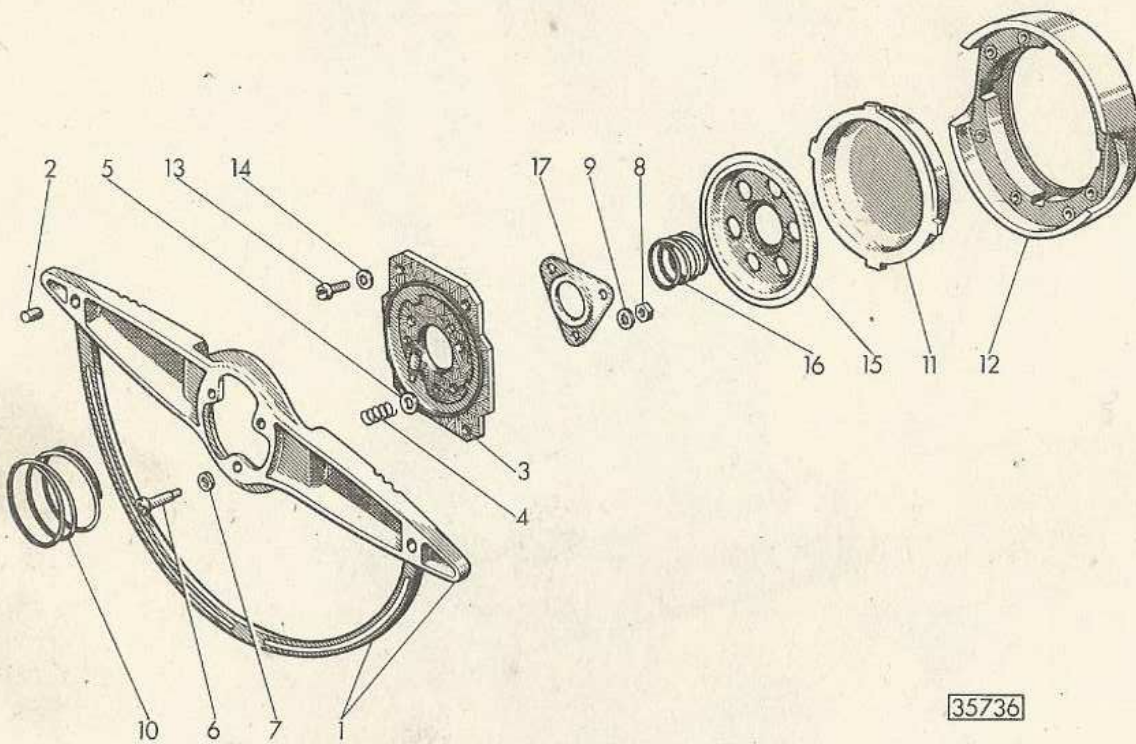

35736

Stabilimento Grafico G. CANALE & C.
Torino - Corso S. Maurizio 42 A

Stampato N. 310.126 - VI-1956 - 2000

This document was downloaded free from

www.iw1axr.eu/carmanual.htm

Questo documento è stato scaricato gratuitamente da

www.iw1axr.eu/auto.htm